

# Lenco

**Model: LS-570**

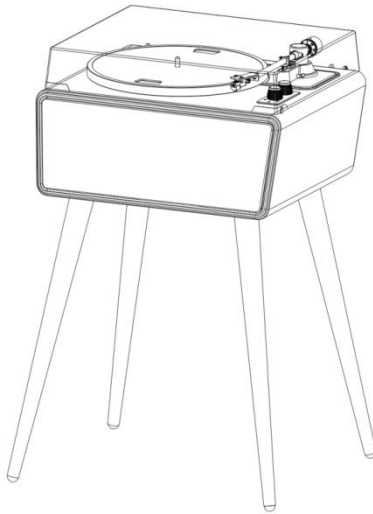

User manual - Turntable with 4 speakers built-in and Bluetooth reception

Handleiding - Platenspeler met 4 ingebouwde speakers en Bluetooth ontvangst

Bedienungsanleitung – Plattenspieler mit 4 eingebauten Lautsprechern und Bluetooth-Empfang

Manuel d'utilisation - Tourne-disque équipé de 4 enceintes intégrées et une réception Bluetooth

Manual de usuario - Tocadiscos con 4 altavoces integrados y recepción Bluetooth

Brugervejledning – Pladespiller med 4 indbyggede højttalere og Bluetooth-mottagelse

Bruksanvisning – skivspelare med fyra inbyggda högtalare och Bluetooth-mottagning

Manuale dell'utente – Giradischi con 4 altoparlanti integrati e ricezione Bluetooth

## **Index**

English .....	3
Nederlands .....	36
Deutsch.....	71
Français.....	107
Español .....	143
Dansk/Norsk .....	176
Svenska.....	209
Italiano.....	242

**CAUTION:**

Usage of controls or adjustments or performance of procedures other than those specified herein may result in hazardous radiation exposure.

**PRECAUTIONS BEFORE USE**

---

**KEEP THESE INSTRUCTIONS IN MIND:**

1. Do not cover or block any ventilation openings. When placing the device on a shelf, leave 5 cm (2") free space around the whole device.
2. Install in accordance with the supplied user manual.
3. Keep the device away from heat sources such as radiators, heaters, stoves, candles and other heat-generating products or naked flame. The device can only be used in moderate climates. Extremely cold or warm environments should be avoided. Working temperature between 0° and 35°C.
4. Avoid using the device near strong magnetic fields.
5. Electrostatic discharge can disturb normal usage of this device. If so, simply reset and restart the device following the instruction manual. During file transmission, please handle with care and operate in a static-free environment.
6. Warning! Never insert an object into the product through the vents or openings. High voltage flows through the product and inserting an object can cause electric shock and/or short circuit internal parts. For the same reason, do not spill water or liquid on the product.
7. Do not use in wet or moist areas such as bathrooms, steamy kitchens or near swimming pools.
8. The device shall not be exposed to dripping or splashing and make sure that no objects filled with liquids, such as vases, are placed on or near the apparatus.

9. Do not use this device when condensation may occur. When the unit is used in a warm wet room with damp, water droplets or condensation may occur inside the unit and the unit may not function properly; let the unit stand in power OFF for 1 or 2 hours before turning on the power: the unit should be dry before getting any power.
10. Although this device is manufactured with the utmost care and checked several times before leaving the factory, it is still possible that problems may occur, as with all electrical appliances. If you notice smoke, an excessive build-up of heat or any other unexpected phenomena, you should disconnect the plug from the main power socket immediately.
11. This device must operate on a power source as specified on the specification label. If you are not sure of the type of power supply used in your home, consult your dealer or local power company.
12. Keep away from animals. Some animals enjoy biting on power cords.
13. To clean the device, use a soft dry cloth. Do not use solvents or petrol based fluids.  
To remove severe stains, you may use a damp cloth with dilute detergent.
14. The supplier is not responsible for damage or lost data caused by malfunction, misuse, modification of the device or battery replacement.
15. Do not interrupt the connection when the device is formatting or transferring files. Otherwise, data may be corrupted or lost.
16. If the unit has USB playback function, the USB memory stick should be plugged into the unit directly. Don't use an USB extension cable because it can cause interference resulting in failing of data.
17. The rating label has been marked on the bottom or back panel of the device.
18. This device is not intended for use by people (including children) with physical, sensory or mental disabilities, or a lack of

experience and knowledge, unless they're under supervision or have received instructions about the correct use of the device by the person who is responsible for their safety.

19. This product is intended for non professional use only and not for commercial or industrial use.
20. Make sure the unit is adjusted to a stable position. Damage caused by using this product in an unstable position vibrations or shocks or by failure to follow any other warning or precaution contained within this user manual will not be covered by warranty.
21. Never remove the casing of this device.
22. Never place this device on other electrical equipment.
23. Do not allow children access to plastic bags.
24. Only use attachments/accessories specified by the manufacturer.
25. Refer all servicing to qualified service personnel. Servicing is required when the device has been damaged in any way, such as the power supply cord or the plug, when liquid has been spilled or objects have fallen into the device, when the device has been exposed to rain or moisture, does not operate normally, or has been dropped.
26. Long exposure to loud sounds from personal music players may lead to temporary or permanent hearing loss.
27. If the product is delivered with power cable or AC power adaptor:
  - If any trouble occur, disconnect the AC power cord and refer servicing to qualified personnel.
  - Don't step on or pinch the power adaptor. Be very careful, particularly near the plugs and the cable's exit point. Do not place heavy items on the power adaptor, which may damage it. Keep the entire device out of children's reach! When playing with the power cable, they can seriously injure themselves.
  - Unplug this device during lightning storms or when unused for a long period.

- The socket outlet must be installed near the equipment and must be easily accessible.
  - Do not overload ac outlets or extension cords. Overloading can cause fire or electric shock.
  - Devices with class 1 construction should be connected to a main socket outlet with a protective earthed connection.
  - Devices with class 2 construction do not require a earthed connection.
  - Always hold the plug when pulling it out of the main supply socket. Do not pull the power cord. This can cause a short circuit.
  - Do not use a damaged power cord or plug or a loose outlet. Doing so may result in fire or electric shock.
28. If the product contains or is delivered with a remote control containing coin/cell batteries:
- Warning:
- “Do not ingest battery, Chemical Burn Hazard” or equivalent working.
  - [The remote control supplied with] This product contains a coin/button cell battery. If the battery is swallowed, it can cause severe internal burns in just 2 hours and can lead to death.
  - Keep new and used batteries away from children.
  - If the battery compartment does not close securely, stop using the product and keep it away from children.
  - If you think batteries might have been swallowed or placed inside any part of the body, seek immediate medical attention.
29. Caution about the use of Batteries:
- Danger of explosion if battery is incorrectly replaced.
  - Replace only with the same or equivalent type.
  - Battery cannot be subjected to high or low extreme temperatures, low air pressure at high altitude during use, storage or transportation.

- Replacement of a battery with an incorrect type that can result in an explosion or the leakage of flammable liquid or gas.
- Disposal of a battery into fire or a hot oven, or mechanically crushing or cutting of a battery, that can result in an explosion.
- Leaving a battery in an extremely high temperature surrounding environment that can result in an explosion or that leakage of flammable liquid or gas.
- A battery subjected to extremely low air pressure that may result in an explosion or the leakage of flammable liquid or gas.
- Attention should be drawn to the environmental aspects of battery disposal.

## **INSTALLATION**

- Unpack all parts and remove protective material.
- Do not connect the unit to the mains before checking the mains voltage and before all other connections have been made.

**\* Those instruction are related only to products using power cable or AC power adaptor.**

**Content :**

Power adaptor

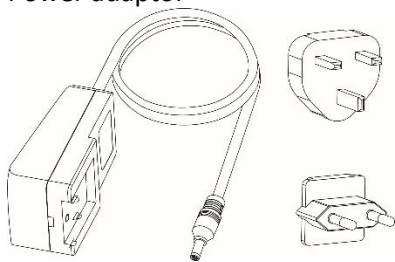

USB cable

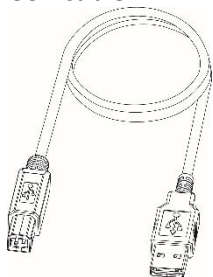



## Product Description

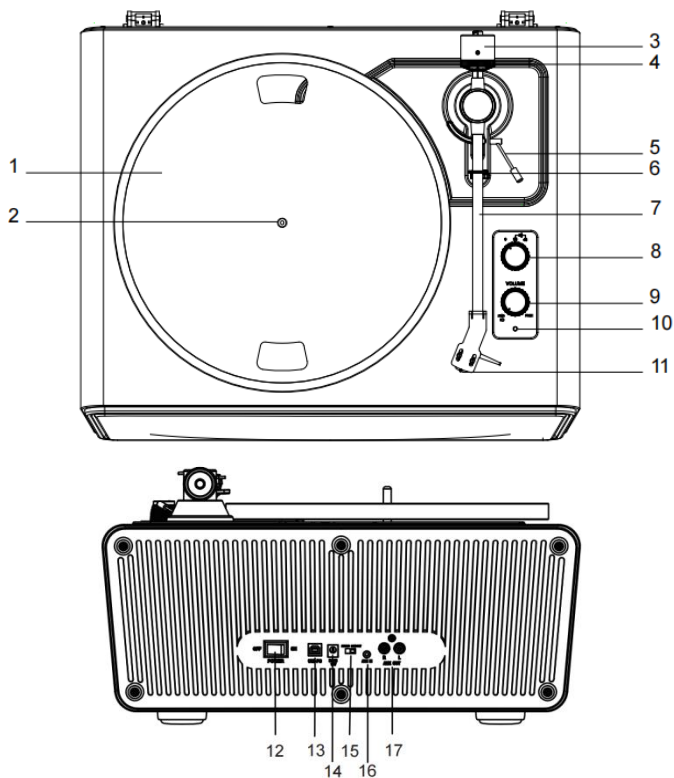

- |                        |                              |
|------------------------|------------------------------|
| 1. Turntable Platter   | 10. Indicator                |
| 2. Turntable Spindle   | 11. Cartridge                |
| 3. Counterweight       | 12. Power Switch             |
| 4. Tracking Force Dial | 13. USB-PC Jack              |
| 5. Tonearm Lift Lever  | 14. Power Jack               |
| 6. Tonearm Clip        | 15. Phono & AUX OUT Switch   |
| 7. Tonearm             | 16. AUX IN Jack              |
| 8. Function Knob       | 17. RCA Jacks of Phono & AUX |
| 9. Power& Volume Knob  | OUT                          |

## Included Items

Before installing the turntable, check the package contents to ensure all parts below are included and free of visible damage. Please retain the original packaging materials for exchange or return purposes.

1. Turntable Unit
2. Power Adapter
3. Turntable Lid
4. Slip Mat
5. Platter with Belt
6. Counterweight
7. Cartridge Alignment Protractor
8. 45 RPM Adapter
9. Instruction Manual
10. USB Cable
11. Leg x 4

## Installing the turntable

- . Mount the turntable on a level surface.
- . To avoid the effects of vibrations and acoustic pressure, do not mount the turntable next to items such as speakers.
- . The turntable may pick up radio static if placed next to a radio. Therefore, try to keep the turntable away from radios.
- . If the turntable is near equipment (cell phone, etc.) that emits strong radio waves, noise may occur.

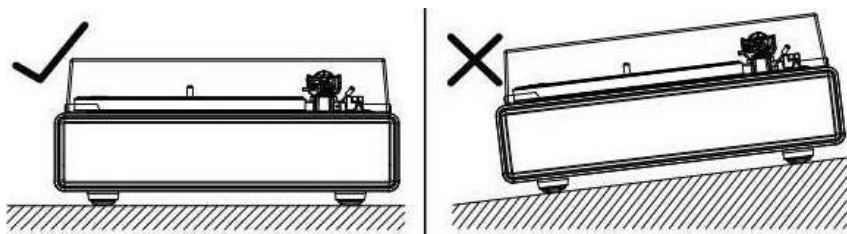

## Turntable Platter and Belt Setup

1. Turn the platter over and check the belt position.

Make sure that the drive belt is looped in the middle of the circle. The drive belt located too high or too low in this circle may cause the drive belt to fall off or speed to be unstable.



2. Set the platter on the spindle.

Make sure the platter is fully seated on the spindle.

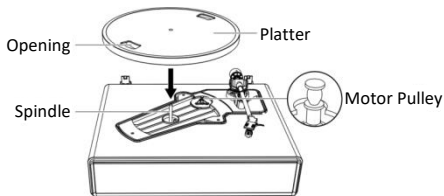

3. Place the belt on the motor pulley.

Align one of the platter openings with the motor pulley, and while pulling both ends of the red ribbon that comes attached to the belt, place the belt on the motor pulley, as per the diagram. When doing this, be careful not to twist the belt.

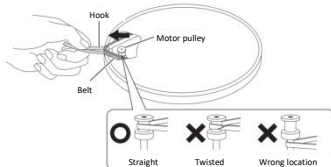

4. Remove the red ribbon from the belt.

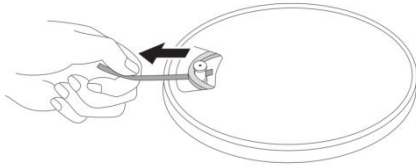

### Rotating the Platter

1. Using your hands, slowly rotate the platter ten times in a clockwise direction (Figure 1).
2. This step is for resetting the auto mechanism, getting rid of any twists in the belt and making sure the belt rides smoothly along the drive rim on the underside of the platter.
3. Place the slip mat on top of the platter. Make sure the logo on the mat is facing up (Figure 2).

Figure 1

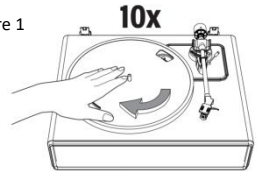
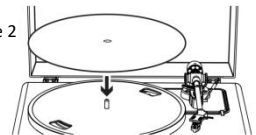
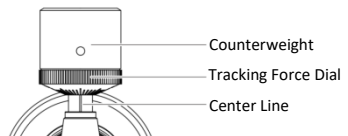

Figure 2



### Cartridge Tracking Force Adjustment

The supplied Counterweight is suitable for cartridges weighing between 3.0-6.0g.



1. Gently push and turn the counterweight onto the rear of the tonearm (with the dial facing toward the front of the turntable).
2. Pull the protector straight forward to remove it.

**NOTE:** Applying a downward force may cause the stylus to come off the body. Only low volume is output if the stylus has come off, or is about to come off, so refer to "Replacing the stylus" to reattach the stylus correctly.

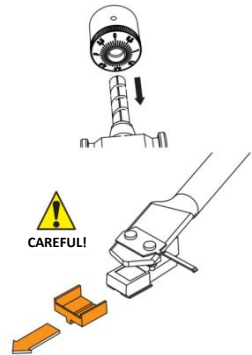

3. Remove the tie-wrap and unlock the tonearm.
4. Lower the tonearm lift lever and position the cartridge in the space between the tonearm rest and platter.
5. Carefully rotate the counterweight until the tonearm achieves a neutral balance. The tonearm should return to this balanced position if it is moved up or down. This adjustment must be done carefully.

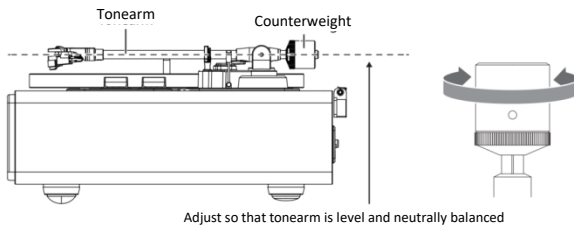

6. Once the tonearm is correctly balanced, return the tonearm to its rest. Without moving the position of the counterweight, gently

rotate the tracking force dial until the zero is in line with black center line on the rear of the tonearm. Check to make sure the tonearm is still neutrally balanced.

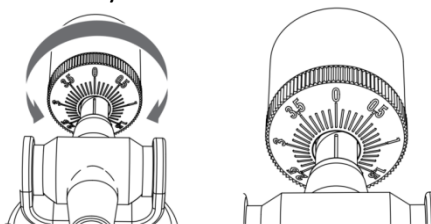

7. Finally, rotate the counterweight and tracking force dial together counterclockwise (as seen from the front) to adjust the tracking force according to the cartridge manufacturer's recommendations.

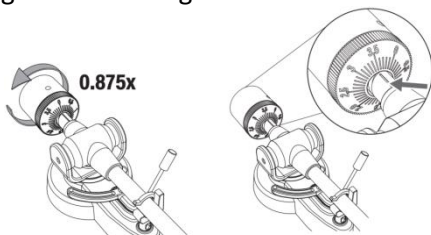

**Note:** Each mark on the scale represents 0.1g. The recommended tracking force for the factory-installed cartridge is  $3.5\text{g} \pm 0.5\text{g}$ . Carefully rotate the tracking force dial. When "3.5" is centered over the black line on the top of the tonearm please stop.

### **Connection to External Speaker with RCA Audio Cable**

This turntable includes 4 built-in speakers and a built-in phono amplifier.

If you wish to use your own amplifier or speakers, please follow the instructions below:

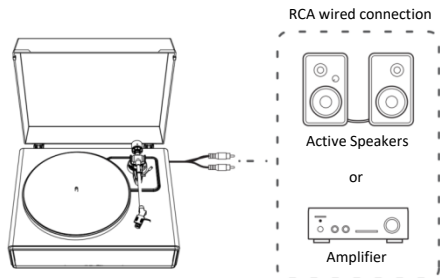

**NOTE:** In order to achieve the best sound, it is advised to set the turntable volume to a minimal level. Then the turntable's audio will be played back through your own amplifier, speakers, etc.

### 1. Setting pre-amplifier selector switch

This product has a built-in phono amplifier function. You can use the product even if you do not have a phono amplifier or connectable equipment with a built-in phono amplifier.

Use the pre-amplifier selector switch to set the output, as shown below.

Connectable equipment being used	Position of pre-amplifier selector switch	Where to connect RCA audio cable
Device with phono input	PHONO	Phono input jack and ground (earth) terminal of connectable equipment
Device without phono input	LINE	AUX or line input jack of connectable equipment

**NOTE:** The RCA Jacks are not designed to be connected directly to the passive/unpowered speakers on LINE mode. If connected to the passive speakers, there will be no sound.

## 2. Connecting the device

Align the settings for the pre-amplifier selector switch and connect the RCA audio cable to an input jack that is compatible with the connectable equipment you are using (amplifier, active speakers, etc.).

- The RCA audio cable's red jack is for the right (R) channel, and the white jack is for the left (L) channel.

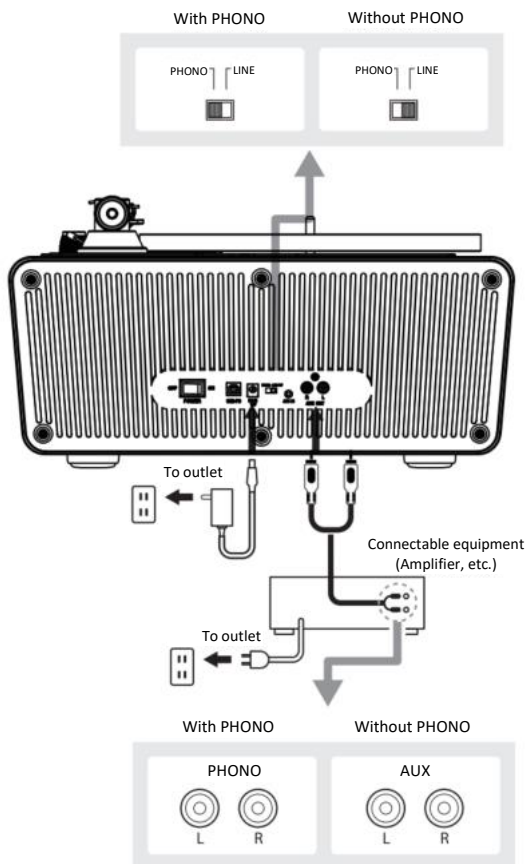



## Main Power Connection

1. Insert the DC plug of the AC adapter cord into the DC INPUT Jack at the back of the turntable.
2. Plug the AC adapter into a normal power outlet.

**NOTE:** Do not plug the AC power adapter into a power outlet before all turntable assembly is completed. Before turning on turntable power, recheck all connections to make sure they are correct and secure. Always turn off the turntable before connecting or disconnecting from power.

## Power Management Function

The turntable will automatically **power off** after 20 minutes of inactivity.

The indicator light will turn off.

To resume operation, press the ON/OFF button **again**.

## Playing a Record

### 1. Before playing a record

- 1.1. Pull the protector straight forward to remove it.

**NOTE:** Applying a downward force may cause the stylus to come off the body. Only low volume is output if the stylus has come off, or is about to come off, so refer to "Replacing the stylus" to reattach the stylus correctly.

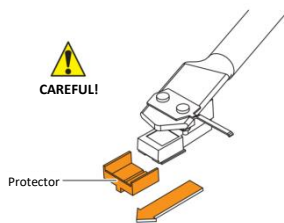

- 1.2. Place the record on the felt mat so that the center hole aligns with the spindle.

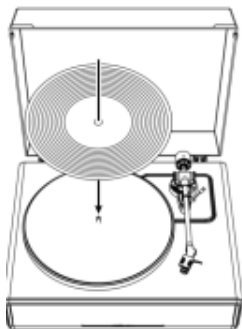

## 2. Turntable Operation

Sufficiently lower the volume of the amplifier and speakers first.

- 2.1. Connect the included power adapter to the turntable, power on this unit by the power switch at the back side. Turn the power & volume knob to turn on this unit. The indicator will light in red.
- 2.2. Remove the stylus protector from the stylus.
- 2.3. Place the record on the slip mat.
- 2.4. Switch the function knob to choose 33 or 45 RPM speeds according to the type of record.
- 2.5. Unlock the tonearm clip and set the tonearm lift lever to the up position.
- 2.6. Position the tonearm over the desired location (groove) on the record. The platter will start turning automatically.
- 2.7. Carefully lower the tonearm on the record by setting the tonearm lift lever to the down position.
- 2.8. Turn up the volume of the turntable as needed.
- 2.9. When you are finished playing the record, raise the tonearm, return it to rest on the arm clip and press the ON/OFF switch at the back side to turn off the turntable.

- 2.10. The platter will stop turning if there is no sound output from the speakers in 3 minutes. Get the tonearm back to the arm rest and repeat the process 2.6 if you want to play the record again.

## **Bluetooth Operation**

### **Bluetooth Receiver**

1. Connect the included power adapter to the turntable and power on this unit, the indicator will light in red.
2. Switch the function knob to Bluetooth mode. The indicator light turns blue and flash quickly. You will hear an activation sound from the turntable.
3. Turn on the Bluetooth feature of your media device and search for and select "**Lenco LS-570**" to pair the media device and turntable.
4. Once your media device is successfully paired with the turntable, the turntable will play a short confirmation sound.
5. Play and stream music from your media device to the turntable. The indicator light will become solid blue.

**Note:** Bluetooth version: 5.0

“This product has a Bluetooth **reception** function, **you can not transmit any Bluetooth sound with it**: this means that you can receive wirelessly a Bluetooth sound signal from an external source like a smartphone.”

### **AUX-IN Operation**

This turntable includes an auxiliary audio signal input jack for connecting external audio devices like MP3 players, CD players, and older, non-dockable iPods, so you can listen to your external source through the turntable's speakers.

1. Use an audio cable (not included) with one 3.5 mm stereo connection on each end of the cable.
2. Plug one end into the AUX-IN jack on the turntable and the other end to the Line Out jack of the audio device.

3. Power on the turntable and audio device. The indicator light of turntable is red.
4. The volume level can be controlled through the turntable.

Operate all the functions on the auxiliary device as usual.

5. Please note that AUX-IN function is a first-priority function. Even if the indicator light for PHONO/BT is on, these functions won't work while the AUX-IN function is in use. Please unplug the AUX-IN cable before using the PHONO/BT functions.

#### **NOTE:**

1. Make sure the tone arm is securely locked to avoid any damage.
2. When you are done, don't forget to turn off the power on the turntable and your external device.

## **Care**

### **Turntable Body**

- When the turntable body is dirty or dusty, first disconnect the AC adapter and then wipe off the dirt and dust with a soft, dry cloth.
- Do not use benzenes, thinners, etc.
- When storing the product for a long time, disconnect the AC adapter from the outlet and wrap the product in plastic; do not allow it to become damp; the drive belt should be removed to prevent unequal stretching.

### **Stylus Tip**

- If dirt and grime are stuck to the stylus tip, clean it with a commercially sold brush.
- We recommend using a stylus cleaner (not included) if the stylus tip is considerably dirty. Clean the stylus tip by moving the brush from the rear to the front of the stylus tip.

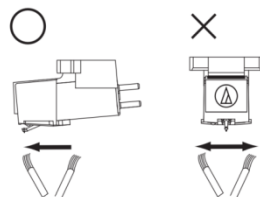

## Replacing the Stylus

It's suggested to replace the stylus after 400 hours of use.

### Removing the Stylus

- In addition to the deterioration of sound quality, records may also be damaged as the cartridge's stylus tip wears down.
- Be sure to disconnect the product's AC adapter from the outlet.
- When replacing the stylus, hold the headshell and the cartridge body tightly. Rotate the front of the stylus in a forward and down motion.

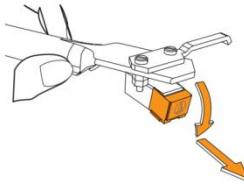

### Installing a New Replacement Stylus

1. Mount the new replacement stylus to the cartridge.

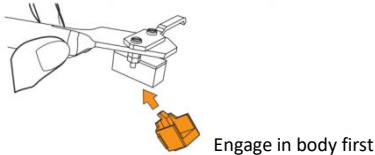

2. Lift the stylus up until you hear a click.

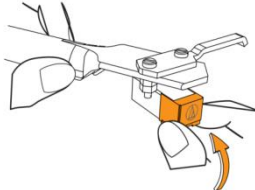

3. Make sure there is no gap between the headshell and the cartridge.

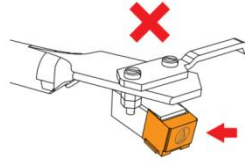
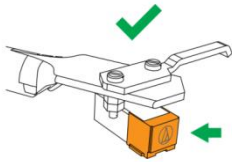

## Replacing the Belt

- The belt is a consumable part. Replace the belt if the speed of playback slows down or irregular rotation occurs. As a rule of thumb, we suggest replacing the belt once a year.
- Before replacing the belt, be sure to disconnect the product's AC adapter from the outlet.

### 1. Remove the slip mat.

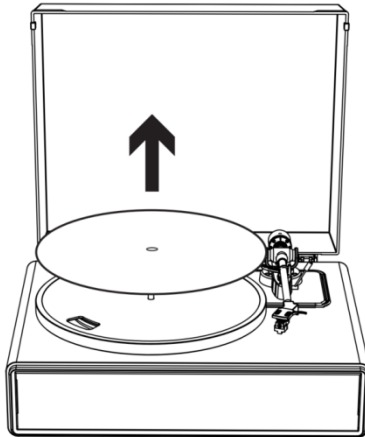

2. Remove the belt from the motor pulley.



3. Remove the main platter and then remove the old belt.

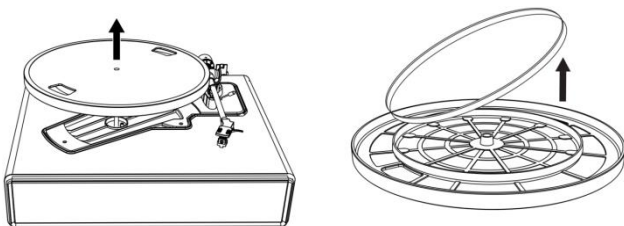

4. Turn the platter over and you will see a raised circle. Loop the new belt along the middle circle.

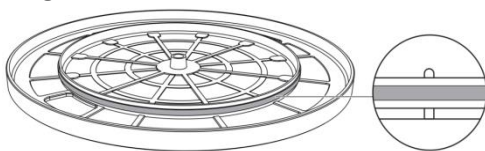

## 5. Attach the platter.

Align one of the openings with the position of the brass-colored motor pulley.

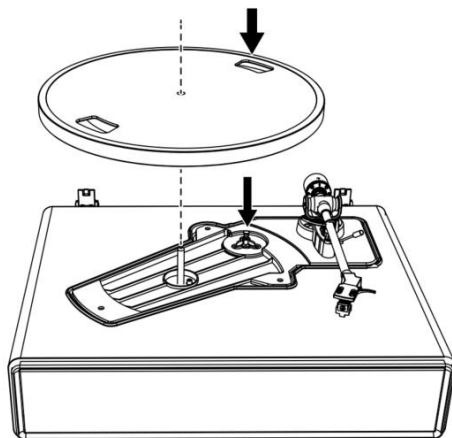

## 6. Place the belt on the brass-colored motor pulley

Grasp the belt that was attached in step 4 and, while pulling it, place it on the brass motor pulley.

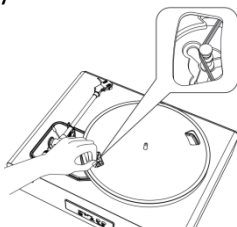



7. Using your hands, slowly rotate the platter ten times in a clockwise direction as shown by the arrow below.

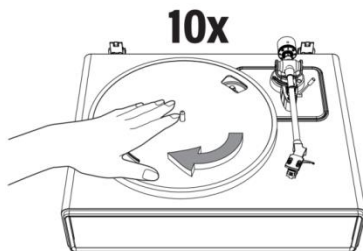

### Replacing the Feet with the Legs

Turning the rubber foot counterclockwise to remove it from the bottom metal plate.

Turning the leg clockwise to assemble it to the bottom metal plate.

### When the Turntable is Moved

Using the product's original packing materials, wrap the turntable in the reverse order from when you unwrapped it. If you do not have the packaging materials, take the following measures:

- After disconnecting the AC adapter from the outlet, remove the felt mat and platter, and then wrap them so that they do not get damaged.
- Attach the protector to the cartridge.
- Use a string or something similar to tie the tonearm to the rest so that it does not become dislodged.
- Wrap the turntable body with paper or a soft cloth so that it does not get damaged.

## Audacity software overview

Audacity is free software, licensed under the GNU General Public License (GPL). More information as well as open source code can be found on the web at <https://www.audacityteam.org/download/>

\* **Please ensure you have installed the software before starting.**

### Setting up your PC to work with Audacity

1. Connect an input source to the unit.
2. Connect the USB lead to your computer.
3. Install the Audacity recording software.
4. Open the Audacity program.
5. Select Preference from the Edit tab in the Audacity Menu.

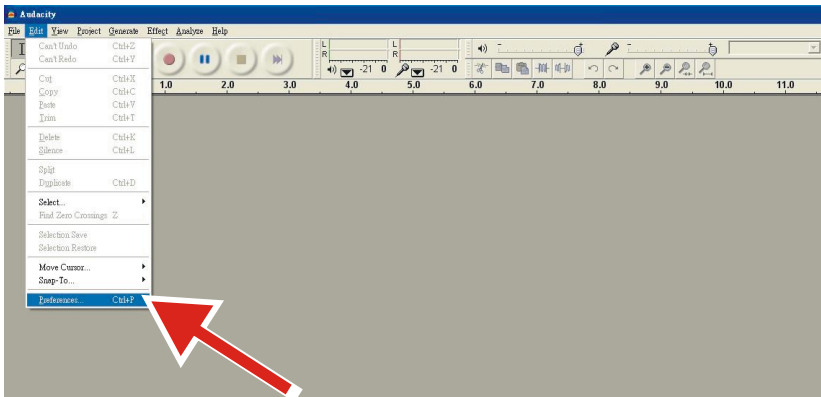

6. Select **Audio I/O** tab at the top left.
  - U Playback, Device, select **your internal sound card**.
  - Under Recording, Device, select **USB Audio CODEC**.
  - Under Recording, Channels, select **2 (Stereo)**.
  - Check the box marked **Play other tracks while recording new one**.

- Check the box marked **Software Playthrough**.

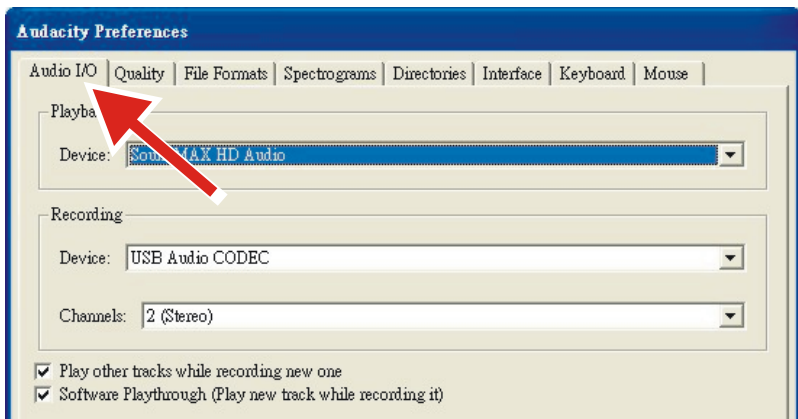

## Recording Albums with Audacity

### 1. Saving a project

- Audacity writes all the changed and recorded audio to a directory called **Projectname\_data**, which is located right where you saved the project file itself.
- Thus, select **Save Project as** from your Audacity File tab and choose a location and filename for your project.
- Please note that when you startup Audacity fresh, only the **“Save As...”** menu option is available.

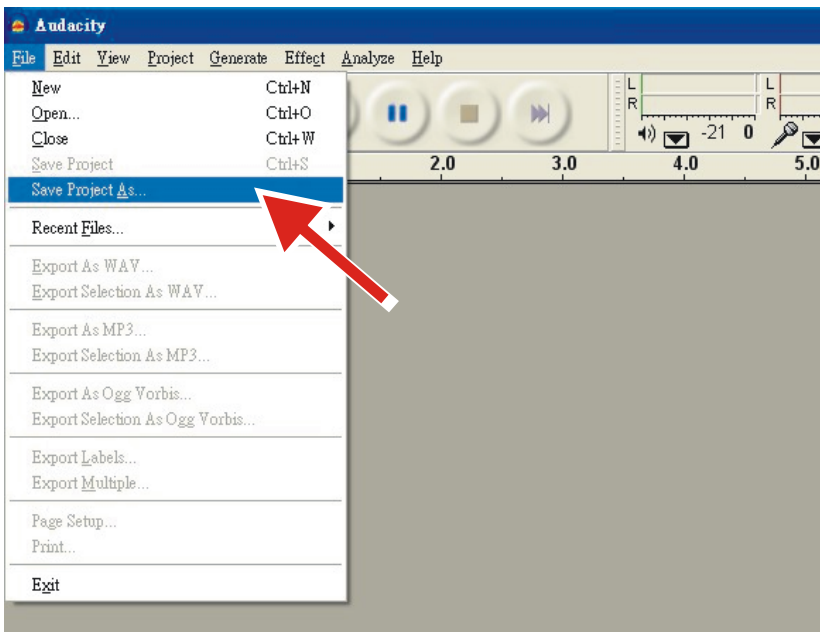

## 2. How to record

- Set your USB turntable up to play the song or album you want to record.



- Click on the red Record button to begin recording.
- Lower tone arm on USB turntable onto album and track you want to record.
- Click on the blue Pause button to pause the recording. Press it again



to continue.

- Click on the yellow Stop button.



That's it. You can now play around with your recording and explore the editing capabilities of Audacity. Remember that you can use the Undo function almost without limits while the project is open.

**NOTE:** CD's cannot be burned directly from the Audacity application. Other CD burning applications should be used.

## Troubleshooting

Problem	Solution
The platter does not spin.	<ul style="list-style-type: none"><li>• Is the AC adapter connected to the outlet?<ul style="list-style-type: none"><li>- Connect the AC adapter to the outlet.</li></ul></li><li>• What's the status of the indicator light?<ul style="list-style-type: none"><li>- The indicator light is blue. That means the turntable is in Bluetooth mode. Please switch the function knob to Turntable mode.</li><li>- The red indicator light will indicate Turntable mode.</li></ul></li><li>• Has the belt slipped from the platter?<ul style="list-style-type: none"><li>- Correctly place the belt on the platter.</li></ul></li><li>• Is the belt placed on the motor pulley?<ul style="list-style-type: none"><li>- Check that the belt is placed on the motor pulley (brass-colored) correctly.</li></ul></li><li>• Has the belt been damaged?<ul style="list-style-type: none"><li>- Replace it with a new belt.</li></ul></li><li>• Is the AUX-IN cable plugged in?<ul style="list-style-type: none"><li>- AUX-IN function is a first-priority function. Please unplug the AUX-IN cable before using the PHONO/BT functions.</li></ul></li></ul>
The platter spins, but there is no sound from the turntable?	<ul style="list-style-type: none"><li>• Is the stylus damaged?<ul style="list-style-type: none"><li>- Check the stylus and replace it, if necessary. It's suggested to replace the stylus after 400 hours of use.</li></ul></li><li>• Is the stylus placed correctly on the body of the cartridge?<ul style="list-style-type: none"><li>- Check the cartridge and adjust it, if necessary.</li></ul></li></ul>
The stylus skips.	<ul style="list-style-type: none"><li>• Is the record warped?<ul style="list-style-type: none"><li>- Check the record.</li></ul></li><li>• Is the record scratched?<ul style="list-style-type: none"><li>- Check the record.</li></ul></li><li>• Is the stylus pressure correct?<ul style="list-style-type: none"><li>- Refer to "Cartridge Tracking Force Adjustment" to readjust the tracking force.</li></ul></li></ul>
The turntable is making a strange 'howling' sound.	<ul style="list-style-type: none"><li>• Is the product picking up excessive vibrations from the floor, surfaces of the walls, or nearby speakers?<ul style="list-style-type: none"><li>- Decrease the vibrations or mount the product on a surface that is not subject to the effects of vibrations.</li></ul></li><li>• Is the product mounted on an unstable surface?<ul style="list-style-type: none"><li>- Check whether the surface on which the product is mounted is suitable.</li></ul></li></ul>

<p>There is noise when the record is playing.</p>	<ul style="list-style-type: none"> <li>• Is there dust on the cartridge's stylus tip? <ul style="list-style-type: none"> <li>- If dust is stuck to the stylus tip, clean it with a commercially sold brush.</li> </ul> </li> </ul>
<p>The sound when the record is playing is either too fast or too slow.</p>	<ul style="list-style-type: none"> <li>• Are the speed settings for this product correct? <ul style="list-style-type: none"> <li>- Please select the correct speed for the type of record being played.</li> </ul> </li> </ul>
<p>Playback speed slows down or there is irregular rotation.</p>	<ul style="list-style-type: none"> <li>• Is the belt stretched out? <ul style="list-style-type: none"> <li>- Replace with a new belt.</li> </ul> </li> <li>• Is the belt installed correct? <ul style="list-style-type: none"> <li>- Refer to "Turntable Platter and Belt Setup" to setup the belt.</li> </ul> </li> </ul>

## Specifications

### Turntable

Power Supply	AC100-240V, DC output 15V 2400mA
Power Consumption	36W
Turntable Speed	33 1/3, 45 RPM
Speakers output	2 x 30W + 2 x 10W
Dimensions (LxWxH)	435 x 355 x 720 mm
Weight	9,33 kg

### Stylus

Model	Audio-Technica AT3600
Frequency Response	20Hz-20kHz
Channel Balance	<2.5dB
Channel Separation	>18dB
Output Voltage	2.5mV
Recommended Load Resistance	47kΩ
Amplifier Connection	MM (Moving Magnet) - input
Recommended Tracking Force	3.5±0.5g
Weight	0.18oz (5.1 g)

**Note:** Design and specifications are subject to change without notice.

**Power supply adaptor:**

**Manufacturer: Brightpower Optoelectronic Technology Co., Ltd.**

**Model Number: SW1502400-IM/S036A1502400M**



## Use only the power supply listed in the user instructions

Information	Value and and precision
Manufacturers name or trade mark, commercial registration and address	<b>BRIGHTPOWER OPTOELECTRONIC TECHNOLOGY CO., LTD</b>
Model Identifier	SW1502400-IM/S036A1502400M
Input voltage	100-240V
Input AC frequency	50-60Hz
Output voltage	DC 15V
Output current	2400mA
Output Power	36W
Average active efficiency	87.58%
Efficiency at low load (10%)	84%
No load Power consumption	0.080W

### 1. Guarantee

Commaxx B.V. offers service and warranty in accordance to European law, which means that in case of repairs (both during and after the warranty period) you should contact your local dealer.

Important note: It is not possible to send products that need repairs to Commaxx B.V. directly.

Important note: If this unit is opened or accessed by a non-official service center in any way, the warranty expires.

This device is not suitable for professional use. In case of professional use, all warranty obligations of the manufacturer will be voided.

## 2. Disclaimer

Updates to Firmware and/or hardware components are made regularly. Therefore some of the instruction, specifications and pictures in this documentation may differ slightly from your particular situation. All items described in this guide for illustration purposes only and may not apply to particular situation. No legal right or entitlements may be obtained from the description made in this manual.

## 3. Disposal of the Old Device



This symbol indicates that the relevant electrical product or battery should not be disposed of as general household waste in Europe. To ensure the correct waste treatment of the product and battery, please dispose them in accordance to any applicable local laws of requirement for disposal of electrical equipment or batteries. In so doing, you will help to conserve natural resources and improve standards of environmental protection in treatment and disposal of electrical waste (Waste Electrical and Electronic Equipment Directive).

## 4. DECLARATION OF CONFORMITY

Hereby, Commaxx declares that the radio equipment type [Lenco LS-570] is in compliance with directive 2014/53/EU. The full text of the EU declaration of conformity is available at the following internet address:

[https://commaxx-certificates.com/doc/ls-570\\_doc.pdf](https://commaxx-certificates.com/doc/ls-570_doc.pdf)

Type RF	Frequency range (MHz)	Power (dBm)
Bluetooth	2402-2480	<6

## **5. Service**

For more information and helpdesk support, please visit

[www.lenco.com](http://www.lenco.com)

Commaxx B.V. Wiebachstraat 37, 6466 NG Kerkrade, The Netherlands.

**VOORZICHTIG:**

Het gebruik van bedieningen of afstellingen of het uitvoeren van procedures anders dan hierin gespecificeerd, kan leiden tot blootstelling aan gevaarlijke straling.

**VOORZORGSMAATREGELEN VÓÓR GEBRUIK**

---

**NEEM DEZE INSTRUCTIES IN ACHT:**

1. Bedek of blokkeer geen van de ventilatieopeningen. Als u het apparaat op een schap plaatst, dient u 5 cm ruimte rondom het gehele apparaat vrij te laten.
2. Installeer in overeenstemming met de meegeleverde gebruikershandleiding.
3. Houd het apparaat uit de buurt van warmtebronnen zoals radiatoren, kachels, fornuizen, kaarsen en andere warmtegenererende producten of open vuur. Het apparaat kan alleen worden gebruikt in gematigde klimaten. Extreem koude of warme omgevingen dienen te worden vermeden. Bedrijfstemperatuur tussen 0 en 35 °C.
4. Gebruik het apparaat niet in de buurt van krachtige magnetische velden.
5. Elektrostatische ontlading kan de normale werking van dit apparaat verstoren.  
Als dit het geval is, stelt u het apparaat gewoon opnieuw in en start u het opnieuw. Volg hierbij de handleiding. Wees voorzichtig tijdens bestandsoverdracht en voer dit uit in een omgeving zonder statische interferentie.
6. Waarschuwing! Steek geen voorwerpen in het product via de ventilatie- of andere openingen. Er is hoge spanning aanwezig in het product en als u er een voorwerp insteekt, kan dat tot elektrische schokken en/of kortsluiting van de interne onderdelen leiden. Laat om dezelfde reden geen water of vloeistof op het product terechtkomen.

7. Gebruik het apparaat niet in natte of vochtige ruimtes zoals badkamers, keukens met veel stoom of in de buurt van zwembaden.
8. Stel het apparaat niet bloot aan druppels of spetters en zorg ervoor dat er geen met vloeistof gevulde voorwerpen, zoals vazen, op of in de buurt van het apparaat worden geplaatst.
9. Gebruik dit apparaat niet als er condensatie kan optreden. Wanneer het apparaat in een warme en vochtige kamer wordt gebruikt, dan kunnen er waterdruppeltjes of condensatie binnenin het apparaat worden gevormd waardoor het apparaat mogelijk niet meer goed werkt; houd en apparaat 1 of 2 uur op UIT staan voordat u de voeding weer inschakelt: het apparaat dient droog te zijn voordat deze stroom ontvangt.
10. Al is dit apparaat met de grootste zorg vervaardigd en meerdere keren gecontroleerd voordat het de fabriek verliet, toch is het mogelijk dat er problemen optreden, zoals bij alle elektrische apparaten. Als u rook, overmatige warmteontwikkeling of andere onverwachte verschijnselen constateert, dient u onmiddellijk de stekker uit het stopcontact te trekken.
11. Dit apparaat moet van stroom worden voorzien door een bron zoals gespecificeerd op het nominale specificatielabel. Als u niet zeker weet welk type stroomvoorziening in uw huis wordt gebruikt, neem dan contact op met uw dealer of het plaatselijke energiebedrijf.
12. Houd uit de buurt van dieren. Sommige dieren bijten graag op voedingskabels.
13. Gebruik een zachte, droge doek om het apparaat schoon te maken. Gebruik geen oplosmiddelen of vloeistoffen op benzinebasis.  
U kunt een vochtige doek met verdund schoonmaakmiddel gebruiken om hardnekkige vlekken te verwijderen.
14. De leverancier is niet verantwoordelijk voor schade of verlies van gegevens veroorzaakt door storing, misbruik, modificatie van het apparaat of vervanging van de batterij.

15. Zorg ervoor de verbinding niet te verbreken terwijl het apparaat bezig is met formatteren of bestandsoverdracht. Gegevens kunnen anders corrupt of verloren raken.
16. Als het apparaat een USB-afspeelfunctie heeft, moet de USB-geheugenstick rechtstreeks in het apparaat worden gestoken. Gebruik geen USB-verlengsnoer, omdat deze interferentie kan veroorzaken waardoor uw gegevens verloren kunnen gaan.
17. Het nominale specificatielabel is te vinden op het onder- of achterpaneel van het apparaat.
18. Dit product is niet bestemd voor gebruik door personen (waaronder kinderen) met verminderde fysieke, zintuiglijke of mentale capaciteiten, of met een tekort aan kennis en ervaring, tenzij een persoon verantwoordelijk voor hun veiligheid toezicht houdt of instructies heeft gegeven voor het correcte gebruik van het apparaat.
19. Dit product is uitsluitend bedoeld voor niet-professioneel gebruik en niet voor commercieel of industrieel gebruik.
20. Zorg ervoor dit apparaat op een stabiele plek te plaatsen. Beschadigingen veroorzaakt door het gebruik van dit apparaat in een onstabiele positie, trillingen of schokken of door het niet opvolgen van andere waarschuwingen of voorzorgsmaatregelen beschreven in deze gebruikershandleiding, worden niet gedekt door de garantie.
21. Verwijder nooit de behuizing van dit apparaat.
22. Plaats dit apparaat nooit op andere elektrische apparatuur.
23. Houd plastic zakken uit de buurt van kinderen.
24. Gebruik alleen uitbreidingen/accessoires gespecificeerd door de fabrikant.
25. Laat alle reparaties over aan bevoegd onderhoudspersoneel. Reparatie is vereist wanneer het apparaat op enigerlei wijze is beschadigd, zoals een beschadigde voedingskabel of stekker, wanneer vloeistof is gemorst of voorwerpen in het apparaat zijn

gevallen, wanneer het apparaat is blootgesteld aan regen of vocht, niet normaal functioneert of is gevallen.

26. Langdurige blootstelling aan harde geluiden van persoonlijke muzikspelers kan leiden tot tijdelijk of permanent gehoorverlies.
27. Als het product wordt geleverd met een voedingskabel of AC-stroomadapter:
  - Als er problemen optreden, koppel de AC-voedingskabel dan los en laat reparaties over aan bevoegd personeel.
  - Niet op de stroomadapter gaan staan of deze indrukken. Wees zeer voorzichtig, vooral in de buurt van de stekkers en waar de kabel uit het apparaat komt. Plaats geen zware voorwerpen op de stroomadapter, om beschadiging ervan te voorkomen. Houd het gehele apparaat buiten bereik van kinderen! Wanneer kinderen met de voedingskabel spelen, kunnen zij ernstig letsel oplopen.
  - Koppel dit apparaat los tijdens onweer of wanneer deze voor een lange periode niet wordt gebruikt.
  - Het stopcontact moet in de buurt van de apparatuur zijn geïnstalleerd en eenvoudig te bereiken zijn.
  - Zorg ervoor stopcontacten of verlengsnoeren niet te overbelasten. Overbelasting kan tot brand of elektrische schokken leiden.
  - Apparaten met een klasse 1 constructie moeten worden aangesloten op een stopcontact met randaarde.
  - Apparaten met een klasse 2 constructie vereisen geen aardverbinding.
  - Houd altijd de stekker vast wanneer u deze uit het stopcontact trekt. Trek niet aan de voedingskabel. Dit kan anders een kortsluiting veroorzaken.
  - Gebruik geen beschadigde voedingskabel of stekker of een los stopcontact. Dit kan anders leiden tot brand of elektrische schokken.
28. Als het product een afstandsbediening met knoop-/celbatterijen bevat of daarmee wordt geleverd:

### Waarschuwing:

- "Batterij niet inslikken, gevaar op chemische brandwonden" of soortgelijke werking.
- [De afstandsbediening meegeleverd met] Dit product bevat een knoop-/celbatterij. Als de batterij wordt ingeslikt, kan deze in slechts 2 uur ernstige en zelfs fatale interne brandwonden veroorzaken.
- Houd zowel nieuwe als verbruikte batterijen uit de buurt van kinderen.
- Als het batterijvak niet goed sluit, gebruik het product dan niet langer en houd het uit de buurt van kinderen.
- Als u denkt dat batterijen zijn ingeslikt of in een lichaamsdeel zijn geplaatst, dient u onmiddellijk medische hulp in te roepen.

### 29. Waarschuwing m.b.t. het gebruik van batterijen:

- Risico op ontploffing als de batterij incorrect is geïnstalleerd.
- Vervang alleen door hetzelfde of een gelijkwaardig type.
- Stel de batterij niet bloot aan extreem hoge of lage temperaturen of een lage luchtdruk op grote hoogte tijdens gebruik, opslag of transport.
- Vervanging van een batterij door een incorrect type kan leiden tot een ontploffing of de lekkage van ontvlambare vloeistoffen of gas.
- Verwijdering van een batterij in vuur of een hete oven of het mechanisch verpletteren of snijden van een batterij kan leiden tot een ontploffing.
- Laat een batterij nooit achter in omgevingen met extreem hoge temperaturen, anders kan dit leiden tot een ontploffing of de lekkage van ontvlambare vloeistoffen of gas.
- Stel een batterij nooit bloot aan een extreem lage luchtdruk, anders kan dit leiden tot een ontploffing of de lekkage van ontvlambare vloeistoffen of gas.
- Houd rekening met de impact op het milieu bij het afdanken van batterijen.



## **INSTALLATIE**

- Pak alle onderdelen uit en verwijder het beschermende materiaal.
  - Sluit het apparaat niet aan op het lichtnet voordat de correcte netspanning is geverifieerd en alle andere aansluitingen tot stand zijn gebracht.
- \* **Deze instructies betreffen enkel producten met een stroomkabel of AC stroomadapter.**

## Inhoud:

### Stroomadapter

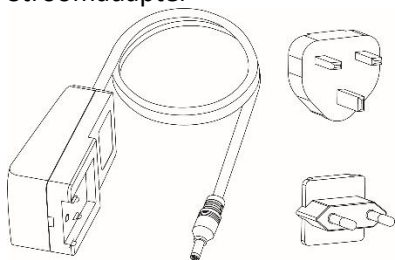

### USB-kabel

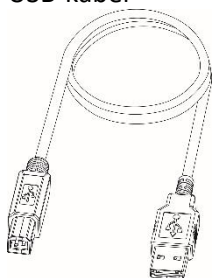

## Productbeschrijving

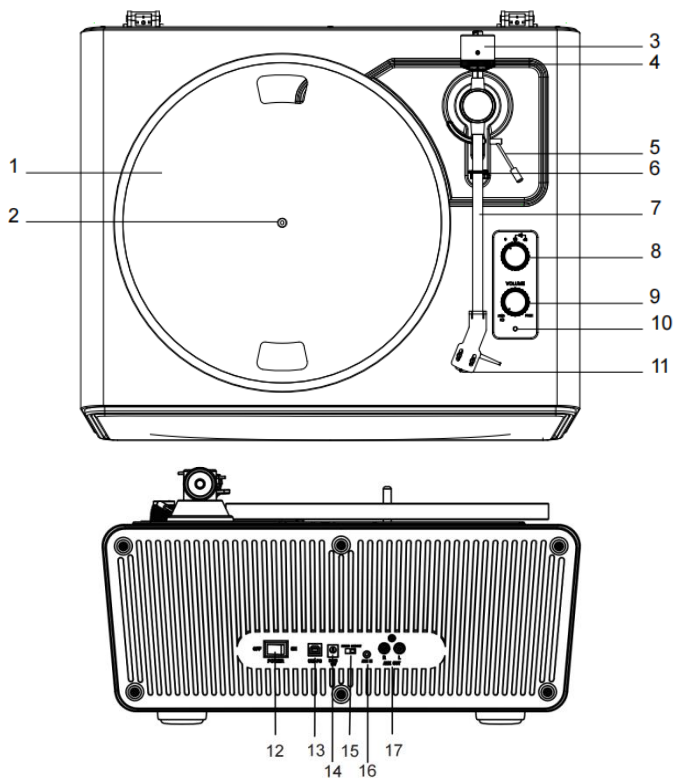

- |                          |                                      |
|--------------------------|--------------------------------------|
| 1. Platenspelerplateau   | 10. Indicator                        |
| 2. Platenspeler spindle  | 11. Cartucho                         |
| 3. Contragewicht         | 12. Aan/uit-schakelaar               |
| 4. Schijf aandrijfkracht | 13. USB-PC-aansluiting               |
| 5. Toonarmhendel         | 14. Voedingaansluiting               |
| 6. Toonarmklem           | 15. Schakelaar Phono & AUX OUT       |
| 7. Toonarm               | 16. Stekker AUX IN                   |
| 8. Functieknop           | 17. RCA-stekkers van Phono & AUX OUT |
| 9. Aan/uit & volumeknop  |                                      |

## Inbegrepen onderdelen

Alvorens de platenspeler te installeren, controleer de inhoud van de verpakking om ervoor te zorgen dat alle hiernavermelde onderdelen aanwezig zijn en geen zichtbare schade hebben. Bewaar de originele verpakkingsmaterialen voor omwisseling of retourzending.

1. Platenspeler apparaat
2. Stroomadapter
3. Deksel platenspeler
4. Onderlegger
5. Plateau met riem
6. Contragewicht
7. Gradenboog voor patroonalignering
8. Adapter 45 toeren
9. Gebruiksaanwijzing
10. USB-kabel
11. 4 x poot

## De platenspeler monteren

- . Monteer de platenspeler op een effen oppervlak.
- . Om de effecten van trillingen en akoestische druk te vermijden, monteer de platenspeler niet naast voorwerpen zoals speakers.
- . De platenspeler kan radiostatische lading opnemen indien het geplaatst wordt naast een radio. Probeer daarom de platenspeler uit de buurt van radio's te houden.
- . Indien de platenspeler dichtbij toestellen is (mobiele telefoon, enz.) die sterke radiogolven uitzenden, kan er geluid optreden.

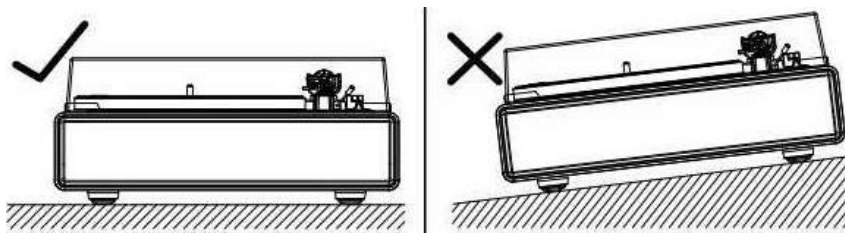

## Plateau platenspeler en installatie van de riem

1. Draai het plateau om en controleer de stand van de riem.

Zorg ervoor dat de aandrijfriem een lus heeft in het midden van de cirkel. Indien de aandrijfriem te hoog of te laag is in deze cirkel kan dit ertoe leiden dat de aandrijfriem eraf valt of dat de snelheid niet stabiel is.



2. Plaats het plateau op de spindel.

Zorg ervoor dat het plateau goed vastzit op de spindel.

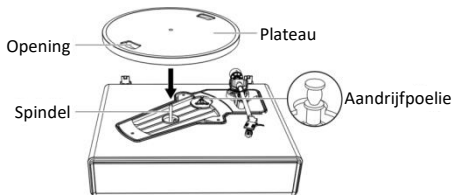

3. Plaats de riem op de aandrijfpoelie.

Aligneer één van de openingen van het plateau met de aandrijfpoelie, en terwijl u trekt aan beide uiteinden van het rode lint dat bevestigd wordt aan de riem, plaatst u de riem op de aandrijfpoelie zoals op het schema. Terwijl u dit doet, zorg ervoor dat de riem niet verwrongen wordt.

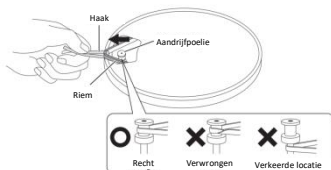

4. Verwijder het rode lint van de riem.

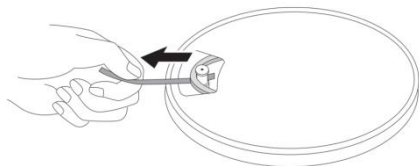

### Het draaien van het plateau

1. Met uw handen draait u langzaam het plateau tien keer in wijzerzin (Figuur 1).
2. Deze stap is om het automatische mechanisme te resetten, en eventuele verdraaiingen in de riem te verwijderen en ervoor te zorgen dat de riem zachtjes langs de aandrijftrand gaat aan de onderkant van het plateau.
3. Plaats de onderlegger bovenop het plateau. Zorg ervoor dat het logo op de onderlegger aan de bovenkant is (Figuur 2).

Figuur 1

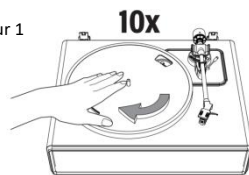

Figuur 2

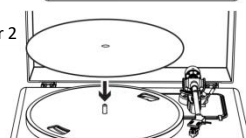

### Aanpassing aandrijfkracht patroon

Het bijgeleverde contragewicht is geschikt voor patronen die tussen 3,0-6,0g wegen.

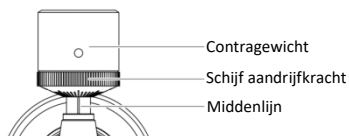

1. Druk voorzichtig en draai het contragewicht tegen de achterkant van de toonarm (met de schijf gericht naar de voorkant van de platenspeler).
2. Trek de beschermer voorwaarts om het te verwijderen.



 **VOORZICHTIG!**



**OPMERKING:** Als u een neerwaartse kracht gebruikt, kan dit ertoe leiden dat de naald van het omhulsel komt.

Enkel een laag volume is mogelijk indien de naald losgekomen is, of bijna los is, lees "de naald vervangen" om de naald opnieuw correct te bevestigen.

3. Verwijder de knoop en ontgrendel de toonarm.
4. Breng de hefboom van de toonarm omlaag en plaats het patroon in de ruimte tussen de steun van de toonarm en het plateau.
5. Draai voorzichtig het contragewicht tot de toonarm een neutraal evenwicht bereikt. De toonarm moet terugkeren naar de balanspositie als hij omhoog of omlaag wordt bewogen. Deze afstelling moet zorgvuldig gebeuren.

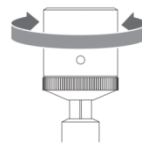
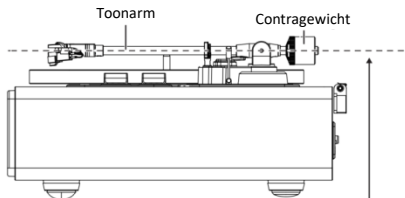

Pas aan zodat de toonarm vlak is en neutraal in evenwicht

6. Eens dat de toonarm correct in evenwicht is, brengt u de toonarm terug naar de steun. Zonder de stand van het contragewicht te bewegen, draait u voorzichtig de schijf van de aandrijfkracht tot de nul in lijn is met de zwarte middenlijn aan de achterkant van de toonarm. Controleer om ervoor te zorgen dat de toonarm nog steeds in evenwicht is.

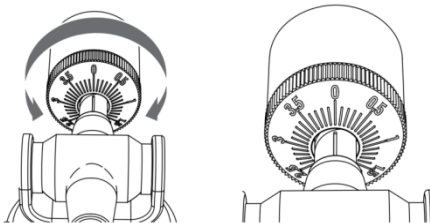

7. Tenslotte draait u het contragewicht en de schijf van de aandrijfkracht samen in tegenwijzerzin (zoals zichtbaar vanaf de voorkant) om de aandrijfkracht aan te passen volgens de fabrieksaanbevelingen van het patroon.

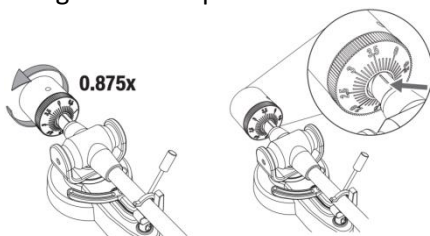

**Opmerking:** Elk teken op de schaal vertegenwoordigt 0,1g. De aanbevolen aandrijfkracht voor de fabrieksinstelling van het patroon is  $3,5 \text{ g} \pm 0,5 \text{ g}$ . Draai voorzichtig de schijf van de aandrijfkracht. Als "3.5" centraal staat over de zwarte lijn bovenaan de toonarm, stop daar.

#### **Aansluiting op Externe Speaker met RCA-audiokabel**

Deze platenspeler bevat 4 ingebouwde speakers en een ingebouwde phono-versterker.



Indien u uw eigen versterker of speakers wilt gebruiken, volg dan de instructies hierna:

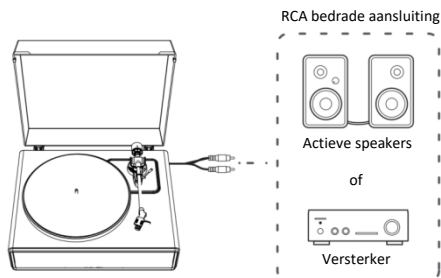

**OPMERKING:** Om het beste geluid te bereiken, wordt er aanbevolen om het volume van de platenspeler in te stellen op een minimum niveau. Dan zal de audio van de platenspeler afgespeeld worden via uw eigen versterker, speakers, enz.

### 1. De selectieschakelaar van de voorversterker instellen

Dit product heeft een ingebouwde phono-versterkerfunctie. U kunt het product gebruiken zelfs indien u geen phono-versterker of aansluitbare apparatuur met een ingebouwde phono-versterker hebt.

Gebruik de selectieschakelaar van de voorversterker om de output in te stellen, zoals hierna afgebeeld.

Gebruikte aansluitbare apparatuur	Stand van de selectieschakelaar van de voorversterker	Waar sluit u de RCA audiokabel aan?
Apparaat met phono invoer	PHONO	Phono invoerstekker en aardingsklem (aarde) van aansluitbaar apparaat
Apparaat zonder phono invoer	LIJN	AUX of lijninvoerstekker van aansluitbare apparatuur

**OPMERKING:** De RCA stekkers zijn niet ontworpen om rechtstreeks aangesloten te worden op de passieve/zonder stroom speakers op de LIJN-modus. Indien aangesloten op de passieve speakers, zal er geen geluid zijn.

## 2. Het apparaat aansluiten

Aligneer de instellingen voor de selectieschakelaar van de voorversterker en sluit de RCA audiokabel aan op een invoerstekker die compatibel is met de aansluitbare apparatuur die u gebruikt (versterker, actieve speakers, enz.).

- De rode stekker van de RCA audiokabel is voor het rechterkanaal (R) en de witte stekker is voor het linkerkanaal (L).

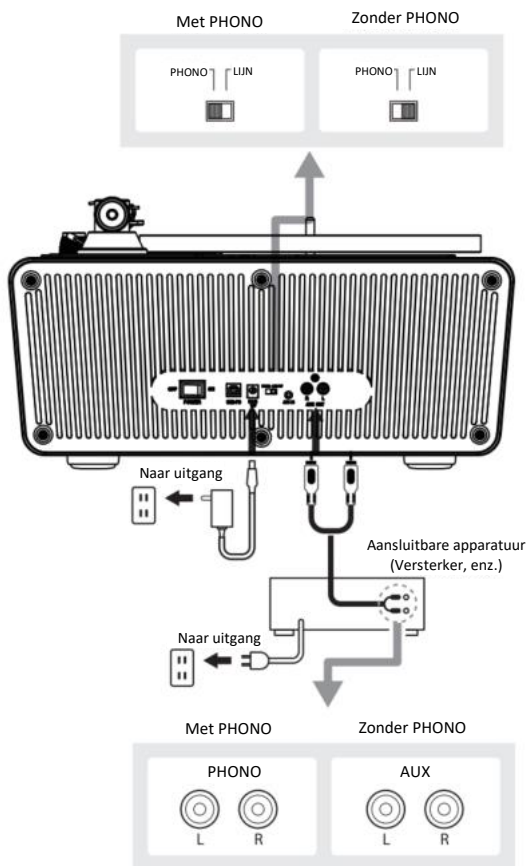

## Aansluiting netspanning

1. Voer het DC stekkertje van het AC adaptersnoer in het DC INPUT stopcontact aan de achterkant van de platenspeler.
2. Stop de AC adapter in een normaal stopcontact.

**OPMERKING:** Stop de AC stroomadapter niet in een stopcontact alvorens de volledige assemblage van de platenspeler voltooid is. Alvorens de stroom van de platenspeler aan te schakelen, controleer nog eens alle verbindingen om ervoor te zorgen dat ze correct en veilig zijn. Schakel steeds de platenspeler uit alvorens het aan te sluiten of uit te schakelen van de stroom.

## Functie Stroombeheer

De platenspeler zal automatisch **uitgeschakeld** worden na 20 minuten inactiviteit.

Het indicatielampje gaat uit.

Om de bediening te hervatten, druk **opnieuw** op de knop AAN/UIT.

## Een plaat afspelen

### 1. Alvorens een plaat af te spelen

1.1. Trek de beschermer voorwaarts om het te verwijderen.

**OPMERKING:** Als u een neerwaartse kracht gebruikt, kan dit ertoe leiden dat de naald van het omhulsel komt. Enkel een laag volume is mogelijk indien de naald losgekomen is, of bijna los is, lees "de naald vervangen" om de naald opnieuw correct te bevestigen.

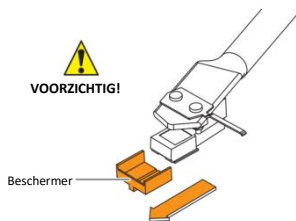

- 1.2. Plaats de plaat op de vilten onderlegger zodat de middenopening overeenstemt met de spindel.

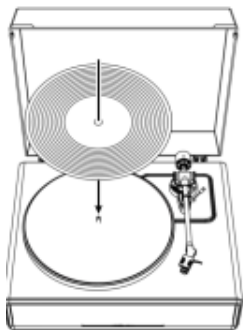

## 2. Werking platenspeler

Verlaag eerst voldoende het volume van de versterker en speakers.

- 2.1. Sluit de inbegrepen stroomadapter aan op de platenspeler, schakel dit toestel aan door middel van de stroomschakelaar aan de achterkant. Draai de stroom- & volumeknop om dit toestel aan te schakelen. De indicator zal rood oplichten.
- 2.2. Verwijder de naaldbeschermer van de naald.
- 2.3. Plaats de plaat op de onderlegger.
- 2.4. Schakel de functieknop om de snelheid 33 of 45 toeren te kiezen naargelang het type plaat.
- 2.5. Ontgrendel de klem van de toonarm en plaats de hefboom van de toonarm in de omhoog-stand.
- 2.6. Plaats de toonarm op de gewenste plaats (groef) op de plaat. Het plateau zal automatisch beginnen draaien.
- 2.7. Verlaag voorzichtig de toonarm tot op de plaat door de hefboom van de toonarm in de omlaag-stand te plaatsen.
- 2.8. Verhoog het volume van de platenspeler zoals nodig.
- 2.9. Als u het afspelen van de plaat beëindigd hebt, hef de toonarm op, breng het terug om te rusten op de armklem en druk op de

schakelaar AAN/UIT aan de achterkant om de platenspeler uit te schakelen.

- 2.10. Het plateau zal stoppen met draaien indien er geen geluid meer komt uit de speakers binnen 3 minuten. Breng de toonarm terug naar de armsteun en herhaal het proces 2.6 indien u opnieuw de plaat wilt afspelen.

## **Bluetooth gebruiken**

### **Bluetooth ontvanger**

1. Sluit de inbegrepen stroomadapter aan op de platenspeler en schakel het aan, de indicator licht op in rood.
2. Schakel de functieknop naar de modus Bluetooth. Het indicatielampje wordt blauw en knippert snel. U zult een activeringsgeluid horen vanuit de platenspeler.
3. Schakel de functie Bluetooth van uw mediatoestel aan en zoek en selecteer "**Lenco LS-570**" om het mediatoestel en de platenspeler te koppelen.
4. Eens uw mediatoestel met succes gekoppeld is aan de platenspeler, speelt de platenspeler een kort bevestigingsgeluid.
5. Speel en stream muziek vanaf uw mediatoestel naar de platenspeler. Het indicatielampje wordt blijvend blauw.

**Opmerking:** Bluetooth-versie: 5.0

"Dit product heeft een **bluetooth-ontvangstfunctie, u kunt geen bluetooth-geluid ermee verzenden**: dit betekent dat u draadloos een bluetooth-geluidssignaal kunt ontvangen van een externe bron, zoals een smartphone."

### **AUX-IN Bediening**

Deze platenspeler heeft een hulp-inputstekker voor audiosignaal om externe audio-apparaten aan te sluiten zoals MP3-spelers, CD-spelers, en oudere, niet-aansluitbare iPods, zodat u kunt luisteren naar uw externe bron via de speakers van de platenspeler.

1. Gebruik een audiokabel (niet inbegrepen) met één 3.5 mm stereo-aansluiting aan elk uiteinde van de kabel.
2. Stop één uiteinde in de AUX-IN contactdoos op de platenspeler en het andere uiteinde naar de Lijn uit-contactdoos van het audio-apparaat.
3. Schakel de platenspeler en het audio-apparaat aan. Het indicatielampje van de platenspeler is rood.
4. Het volumepeil kan geregeld worden via de platenspeler.

Bedien alle functies op het hulptoestel zoals gewoonlijk.

5. Merk op dat de functie AUX-IN een functie is van de eerste prioriteit. Zelfs indien het indicatielampje voor PHONO/BT aan is, zullen deze functies niet werken terwijl de functie AUX-IN in gebruik is. Haal de AUX-IN kabel uit het stopcontact alvorens de functies PHONO/BT te gebruiken.

#### **OPMERKING:**

1. Zorg ervoor dat de toonarm veilig vergrendeld is om schade te vermijden.
2. Als u klaar bent, vergeet dan niet om de stroom uit te schakelen op de platenspeler en uw extern apparaat.

## **Zorg**

### **Omhulsel platenspeler**

- Als het omhulsel van de platenspeler vuil of stofferig is, ontkoppel eerst de AC adapter en veeg dan het vuil en het stof weg met een zachte, droge doek.
- Gebruik geen benzines, verdunners, enz.
- Als u het product opbergt voor een lange periode, ontkoppel de AC adapter uit de uitgang en wikkel het product in plastic; vermijd dat het vochtig wordt; de aandrijfriem moet verwijderd worden om ongelijke rek te vermijden.

## Tip van de naald

- Indien er vuil en vet vast komt te zitten aan de tip van de naald, reinig het met een in de handel verkrijgbaar borsteltje.
- We raden aan om een naaldreiniger (niet inbegrepen) te gebruiken indien de tip van de naald aanzienlijk vuil is. Reinig de tip van de naald door de borstel te bewegen van achter naar voor van de tip van de naald.

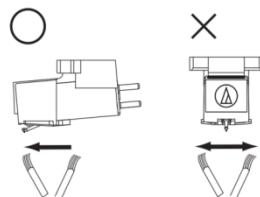

## De naald vervangen

Er wordt aangeraden om de naald te vervangen na een gebruik van 400 uur.

## De naald verwijderen

- Bovenop de verslechtering van de geluidskwaliteit kunnen platen ook beschadigd worden omdat het patroon van de tip van de naald verslijt.
- Zorg ervoor dat u de AC adapter van het product loskoppelt uit de uitgang.
- Als u de naald vervangt, houd dan het kopomhulsel en het omhulsel van het patroon stevig vast. Draai de voorkant van de naald in een voorwaartse en neerwaartse beweging.

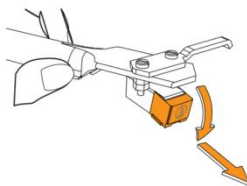



## Een nieuwe vervangnaald monteren

1. Monteer de nieuwe vervangnaald op het patroon.

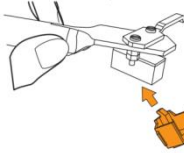

Eerst in het omhulsel aanbrengen

2. Til de naald opwaarts tot u een klik hoort.

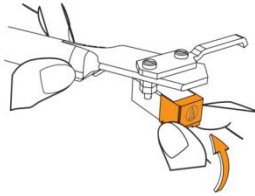

3. Zorg ervoor dat er geen opening is tussen het kopomhulsel en het patroon.

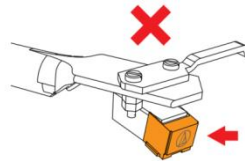
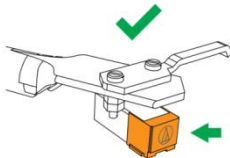

## De riem vervangen

- De riem is een onderdeel dat onderhevig is aan slijtage. Vervang de riem indien de snelheid van het afspelen vertraagt of indien er onregelmatige rotaties optreden. Als vuistregel raden we aan om de riem één keer per jaar te vervangen.
- Alvorens de riem te vervangen, zorg ervoor dat u de AC adapter van het product loskoppelt uit de uitgang.

**1. Verwijder de onderlegger.**

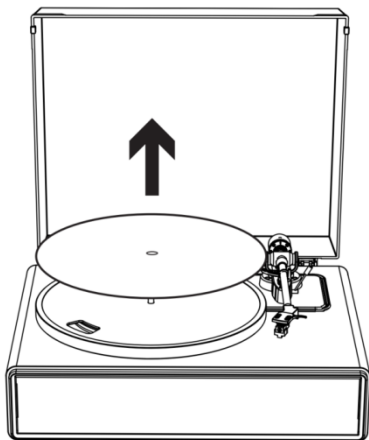

**2. Verwijder de riem van de aandrijfpoelie.**

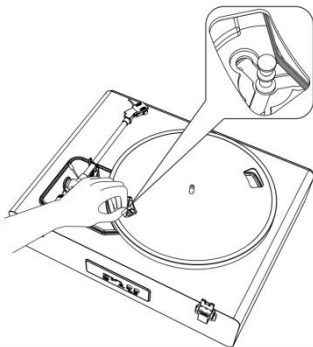

**3. Verwijder het hoofdplateau en verwijder dan de oude riem.**

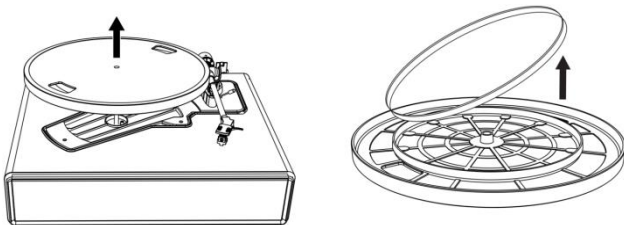

4. **Draai het plateau om en u zult een verhoogde cirkel zien. Maak een lus met de nieuwe riem langs de middencirkel.**



5. **Bevestig het plateau.**

Aligneer één van de openingen met de positie van de koperkleurige aandrijfpoelie.

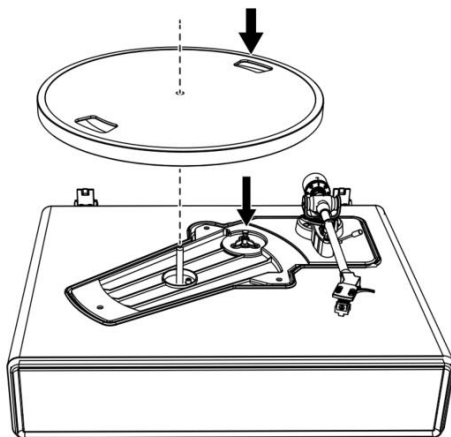

6. **Plaats de riem op de koperkleurige aandrijfpoelie**

Grijp de riem die bevestigd werd in stap 4 en, terwijl u er aan trekt, plaats het op de koperen aandrijfpoelie.

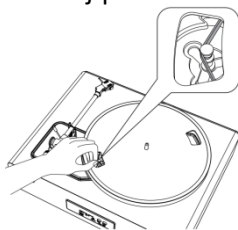

7. Met uw handen draait u langzaam het plateau tien keer in wijzerzin zoals afgebeeld door de pijl hierna.

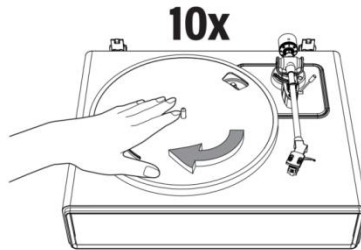

### De voeten vervangen door de poten

Draai de rubberen voet linksom om deze van de metalen bodemplaat te verwijderen.

Draai de poot rechtsom om deze aan de metalen bodemplaat te bevestigen.

### Als de platenspeler verplaatst wordt

Met de originele verpakkingsmaterialen van het product verpakt u de platenspeler in omgekeerde volgorde van toen u het uitgepakt hebt. Indien u niet de verpakkingsmaterialen hebt, neem dan de volgende maatregelen:

- Nadat u de AC adapter losgekoppeld hebt van de uitgang verwijderd u de vilten onderlegger en plateau en verpak ze dan zo dat ze niet beschadigd worden.
- Bevestig de beschermer aan het patroon.
- Gebruik een lint of iets gelijkaardigs om de toonarm vast te binden aan de rest zodat het niet loskomt.
- Wikkel het omhulsel van de platenspeler in papier of een zachte doek zodat het niet beschadigd wordt.

## Overzicht Audacity-software

Audacity is gratis software, gelicentieerd onder de GNU General Public License (GPL). Meer informatie en opensourcecode zijn te vinden op het internet op <https://www.audacityteam.org/download/>

\* **Zorg ervoor dat u de software heeft geïnstalleerd voordat u begint.**

### Uw pc instellen om met Audacity te werken

1. Sluit een ingangsbron aan op het apparaat.
2. Sluit de USB-kabel aan op uw computer.
3. Installeer de Audacity-opnamesoftware.
4. Open het Audacity-programma.
5. Selecteer Preferences (Voorkeuren) op het tabblad Edit (Bewerken) in het menu Audacity .

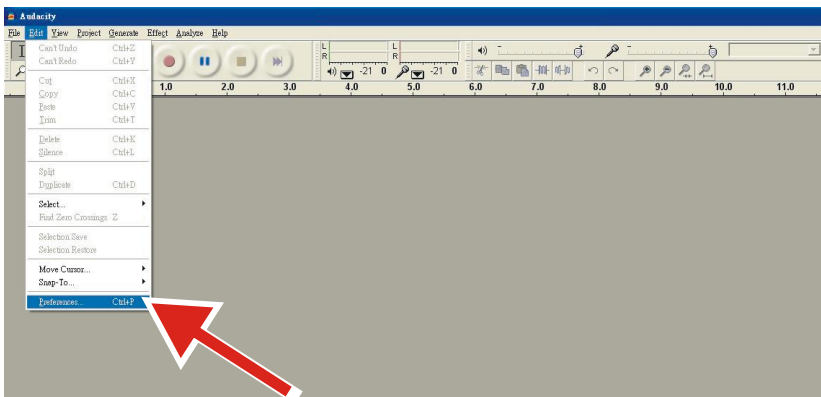

6. Selecteer het tabblad **Audio I/O** (Audio-ingang/-uitgang) linksboven.
  - Onder Playback (Afspelen), Device (Apparaat), selecteert u **your internal sound card** (uw interne geluidskaart).

- Onder Recording (Opname), Device (Apparaat), selecteert u **USB Audio CODEC** (USB-AUDIOCODEC).
- Onder Recording (Opname), Channels (Kanalen), selecteert u **2 (Stereo)**(2 (Stereo)).
- Vink het vakje **Play other tracks while recording new one** (Andere sporen afspelen tijdens het opnemen van een nieuwe) aan.
- Vink het vakje **Software Playthrough** (Software doornemen) aan.

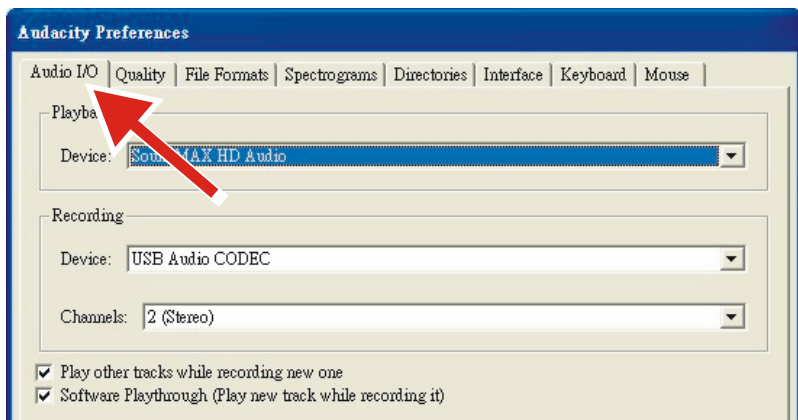

## Albums opnemen met Audacity

### 1. Een project opslaan

- Audacity schrijft alle gewijzigde en opgenomen audio naar een map genaamd **Projectname\_data** (Projectnaam\_data), die zich bevindt op de plaats waar u het projectbestand zelf heeft opgeslagen.
- Selecteer dus **Save project as** (Project opslaan als) in het tabblad Audacity File (Audacity-bestand) en kies een locatie en bestandsnaam voor uw project.
- Let op, wanneer u Audacity opnieuw opstart is alleen de menu-optie **Save As...** (Opslaan als...) beschikbaar.

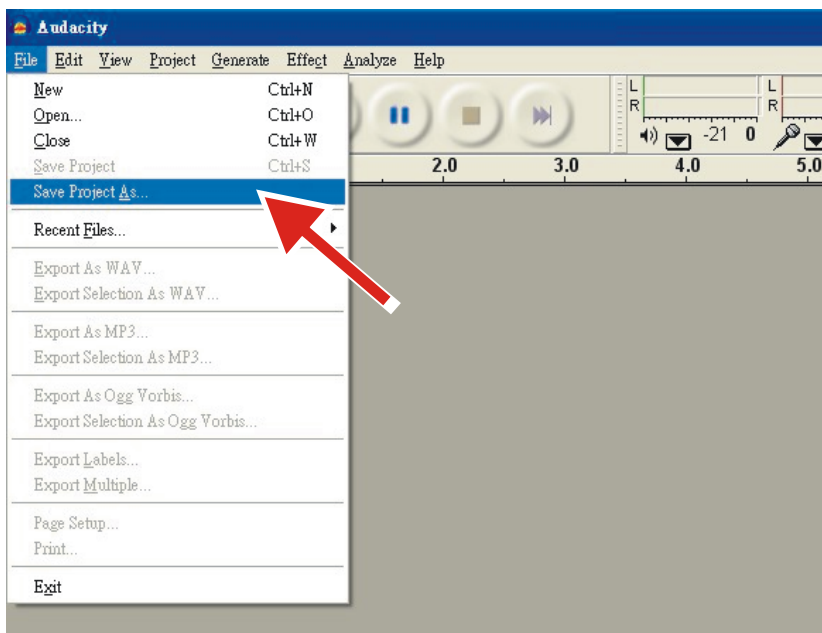

## 2. Opnemen

- Stel uw USB-platenspeler in om het nummer of album dat u wilt opnemen af te spelen.



- Klik op de rode opnameknop om de opname te beginnen.
- Laat de toonarm van de USB-platenspeler zakken op de plaat met het nummer of album dat u wilt opnemen.

- Klik op de blauwe pauzeknop om de opname te pauzeren. Druk er



nogmaals op om door te gaan.



- Klik op de gele stopknop.

Dat is alles. U kunt nu met uw opname spelen en de bewerkingsmogelijkheden van Audacity verkennen. Let op, de functie Ongedaan maken kunt u bijna onbeperkt gebruiken terwijl het project geopend is.

**OPMERKING:** Cd's kunnen niet rechtstreeks vanuit Audacity worden gebrand. Hiervoor moet u andere cd-brandprogramma's gebruiken.



## Probleemoplossing

Probleem	Oplossing
Het plateau draait niet.	<ul style="list-style-type: none"><li>• Is de AC adapter aangesloten op de uitgang?<ul style="list-style-type: none"><li>- Sluit de AC adapter aan op de uitgang.</li></ul></li><li>• Wat is de status van het indicatielampje?<ul style="list-style-type: none"><li>- Het indicatielampje is blauw. Dat betekent dat de platenspeler in de Bluetooth-modus is. Schakel de functieknop naar de platenspeler modus.</li><li>- Het rode indicatielampje geeft de platenspeler modus aan.</li></ul></li><li>• Is de riem van het plateau gegleden?<ul style="list-style-type: none"><li>- Plaats de riem correct op het plateau.</li></ul></li><li>• Is de riem op de aandrijfpoelie geplaatst?<ul style="list-style-type: none"><li>- Controleer of de riem correct op de aandrijfpoelie (koperkleurig) geplaatst is.</li></ul></li><li>• Is de riem beschadigd?<ul style="list-style-type: none"><li>- Vervang het door een nieuwe riem.</li></ul></li><li>• Is de AUX-IN kabel ingevoerd?<ul style="list-style-type: none"><li>- De AUX-IN functie is een eerste prioriteitsfunctie. Haal de AUX-IN kabel uit het stopcontact alvorens de functies PHONO/BT te gebruiken.</li></ul></li></ul>
Het plateau draait, maar er is geen geluid van de platenspeler?	<ul style="list-style-type: none"><li>• Is de naald beschadigd?<ul style="list-style-type: none"><li>- Controleer de naald en vervang het, indien nodig. Er wordt aangeraden om de naald te vervangen na een gebruik van 400 uur.</li></ul></li><li>• Is de naald correct geplaatst op het omhulsel van het patroon?<ul style="list-style-type: none"><li>- Controleer het patroon en pas het aan, indien nodig.</li></ul></li></ul>
De naald verspringt.	<ul style="list-style-type: none"><li>• Is de plaat gebogen?<ul style="list-style-type: none"><li>- Controleer de plaat.</li></ul></li><li>• Zijn er krassen op de plaat?<ul style="list-style-type: none"><li>- Controleer de plaat.</li></ul></li><li>• Is de druk op de naald correct?<ul style="list-style-type: none"><li>- Lees "Aanpassing aandrijfkracht patroon" om de aandrijfkracht opnieuw aan te passen.</li></ul></li></ul>

<p>De platenspeler maakt een vreemd 'huilend' geluid.</p>	<ul style="list-style-type: none"> <li>• Neemt het product enorm veel trillingen op van de vloer, oppervlakken van de muren of in de buurt staande speakers? <ul style="list-style-type: none"> <li>- Verminder de trillingen of monteer het product op een oppervlak dat niet onderhevig is aan de effecten van trillingen.</li> </ul> </li> <li>• Is het product gemonteerd op een onstabiel oppervlak? <ul style="list-style-type: none"> <li>- Controleer of het oppervlak waarop het product gemonteerd is, geschikt is.</li> </ul> </li> </ul>
<p>Er is geluid als de plaat speelt.</p>	<ul style="list-style-type: none"> <li>• Is er stof op de tip van de naald van het patroon? <ul style="list-style-type: none"> <li>- Indien er stof vastkleeft aan de tip van de naald, reinig het met een in de handel verkrijgbaar borsteltje.</li> </ul> </li> </ul>
<p>Het geluid als de plaat speelt, is ofwel te snel of te traag.</p>	<ul style="list-style-type: none"> <li>• Zijn de snelheidsinstellingen voor dit product correct? <ul style="list-style-type: none"> <li>- Selecteer de correcte snelheid voor het type plaat dat afgespeeld wordt.</li> </ul> </li> </ul>
<p>De afspeelsnelheid vertraagt of er is een onregelmatige rotatie.</p>	<ul style="list-style-type: none"> <li>• Is de riem uitgerokken? <ul style="list-style-type: none"> <li>- Vervang door een nieuwe riem.</li> </ul> </li> <li>• Is de riem correct geïnstalleerd? <ul style="list-style-type: none"> <li>- Lees "Plateau platenspeler en installatie riem" om de riem te installeren.</li> </ul> </li> </ul>

## Specificaties Platenspeler

Voeding	AC100-240 V, DC uitgang 15 V 2400 mA
Opgenomen vermogen	36 W
Snelheid platenspeler	33 1/3, 45 toeren
Uitgang luidsprekers	2 x 30 W en 2 x 10 W
Afmetingen (L x B x H)	435 x 355 x 720 mm
Gewicht	9,33 kg

## Naald

Model	Audio-Technica AT3600
Frequentierespons	20 Hz - 20 kHz
Kanaalbalans	<2,5 dB
Kanaalscheiding	>18 dB
Uitgangsspanning	2,5 mV
Aanbevolen belastingsweerstand	47 kΩ
Aansluiting Versterker	MM (Bewegende magneet) - input
Aanbevolen aandrijfkracht	3,5 ± 0,5 g
Gewicht	0,18 oz (5,1 g)

**Opmerking:** Ontwerp en specificaties kunnen zonder voorafgaande kennisgeving worden gewijzigd.

## Stroomadapter:

**Fabrikant:** Brightpower Optoelectronic Technology Co., Ltd.

**Modelnummer:** SW1502400-IM/S036A1502400M

## Gebruik uitsluitend de voeding vermeld in de gebruikshandleiding

Informatie	Waarde en precisie
Naam of handelsmerk van de fabrikant, handelsregistratie en adres	<b>BRIGHTPOWER OPTOELECTRONIC TECHNOLOGY CO., LTD</b>
Modelaanduiding	SW1502400-IM/S036A1502400M
Ingangsspanning	100-240 V
AC-ingangsfrequentie	50-60 Hz
Uitgangsspanning	DC 15 V
Uitgangsstroom	2400 mA
Uitgangsvermogen	36 W
Gemiddelde actieve efficiëntie	87,58%
Efficiëntie bij lage belasting (10%)	84%
Stroomverbruik bij geen belasting	0,080 W

### 1. Garantie

Commaxx B.V. verleent service en garantie in overeenstemming met de Europese wetgeving, wat betekent dat u bij reparaties (zowel tijdens als na de garantieperiode) contact dient op te nemen met uw lokale dealer.

Belangrijke opmerking: Het is niet mogelijk om te repareren producten direct naar Commaxx B.V. te sturen.

Belangrijke opmerking: Als dit apparaat op enigerlei wijze wordt geopend door de gebruiker of een niet-officieel servicecentrum, komt de garantie te vervallen.

Dit apparaat is niet geschikt voor professioneel gebruik. In het geval professioneel gebruik, komen alle garantieverplichtingen van de fabrikant te vervallen.

## 2. Disclaimer

Er worden regelmatig updates voor de firmware en/of hardwarecomponenten uitgegeven. Daarom kunnen sommige instructies, specificaties en afbeeldingen in deze documentatie enigszins afwijken van uw specifieke situatie. Alle items beschreven in deze handleiding, zijn alleen bestemd ter illustratie en zijn mogelijk niet van toepassing op een bepaalde situatie. Aan de beschrijving in deze handleiding kunnen geen wettelijke rechten of aanspraken worden ontleend.

## 3. Het oude apparaat afdanken



Dit symbool geeft aan dat het betreffende elektrische product of de batterij in Europa niet als algemeen huishoudelijk afval mag worden afgevoerd. Om ervoor te zorgen dat het product en de batterij op de juiste manier worden verwerkt, dient u deze af te danken in overeenstemming met de toepasselijke lokale wetgeving met betrekking tot de verwijdering van elektrische apparatuur of batterijen. U helpt hierdoor natuurlijke hulpbronnen te behouden en de normen voor milieubescherming bij de behandeling en verwijdering van elektrisch afval te verbeteren (richtlijn afgedankte elektrische en elektronische apparatuur).

## 4. CONFORMITEITSVERKLARING

Hierbij verklaart Commaxx dat het radiotoestel type [Lenco LS-570] in overeenstemming is met de richtlijn 2014/53/EU. De volledige tekst van de EU-conformiteitsverklaring is beschikbaar op het volgende internetadres:

[https://commaxx-certificates.com/doc/ls-570\\_doc.pdf](https://commaxx-certificates.com/doc/ls-570_doc.pdf)

Type RF	Frequentiebereik (MHz)	Vermogen (dBm)
Bluetooth	2402-2480	<6

## **5. Service**

Bezoek voor meer informatie en helpdeskondersteuning

[www.lenco.com](http://www.lenco.com)

Commaxx B.V. Wiebachstraat 37, 6466 NG Kerkrade, The Netherlands.

**VORSICHT:**

Eine andere als die hier beschriebene Benutzung der Bedienelemente oder Einstellung oder Durchführung von Abläufen kann zu einer Aussetzung gefährlicher Strahlung führen.

**VORSICHTSMASSNAHMEN VOR DER BENUTZUNG**

---

**BEFOLGEN SIE IMMER FOLGENDE ANWEISUNGEN:**

1. Blockieren oder bedecken Sie keine Lüftungsöffnungen. Wenn Sie das Gerät auf ein Regal stellen, lassen Sie um das gesamte Gerät 5 cm (2") Freiraum.
2. Stellen Sie das Gerät entsprechend den Anweisungen der mitgelieferten Bedienungsanleitung auf.
3. Halten Sie das Gerät von Hitzequellen wie Radiatoren, Heizern, Öfen, Kerzen oder anderen hitzeerzeugenden Produkten oder offenen Flammen fern. Das Gerät darf nur bei gemäßigttem Klima verwendet werden. Sehr kalte oder heiße Umgebungen sind zu vermeiden. Die Betriebstemperatur liegt zwischen 0 °C und 35 °C.
4. Meiden Sie bei der Benutzung des Produkts die Nähe starker Magnetfelder.
5. Elektrostatische Entladungen können die normale Benutzung dieses Gerätes stören.  
Sollte dies geschehen, setzen Sie das Gerät zurück und starten Sie es dann entsprechend den Anweisungen dieser Bedienungsanleitung neu. Gehen Sie besonders bei Datenübertragungen mit dem Gerät vorsichtig um und führen Sie diese nur in einer anti-elektrostatischen Umgebung aus.
6. Warnung! Niemals Gegenstände durch die Lüftungsschlitze oder Öffnungen in das Gerät stecken. Dieses Gerät steht unter Hochspannung. Das Hineinstecken von Gegenständen kann zu Stromschlag und/oder Kurzschluss interner elektrischer Bauteile führen. Spritzen/gießen Sie aus dem gleichen Grund weder Wasser noch andere Flüssigkeiten auf das Gerät.

7. Benutzen Sie das Gerät nicht in nasser oder feuchter Umgebung wie Bad, Dampfküche oder in der Nähe von Schwimmbecken.
8. Das Gerät darf weder Tropf- noch Spritzwasser ausgesetzt werden und es dürfen keine mit Flüssigkeit gefüllten Behälter wie z. B. Vasen auf das Gerät oder in der Nähe des Gerätes gestellt werden.
9. Benutzen Sie das Gerät nicht, wenn Kondensation entstehen kann. Wenn Sie das Gerät in einem warmen, feuchten Raum mit Dampf benutzen, können Wassertropfen oder Kondensation in das Gerät eindringen und u. U. zu Fehlfunktionen des Gerätes führen. Schalten Sie in diesem Fall das Gerät für 1 bis 2 Stunden aus, bevor Sie es erneut einschalten, wobei Sie darauf achten sollten, dass das Gerät vollständig getrocknet ist, bevor Sie es wieder einschalten.
10. Obwohl dieses Gerät unter größter Sorgfalt hergestellt und vor Auslieferung mehrmals überprüft wurde, können trotzdem wie bei jedem anderen elektrischen Gerät auch Probleme auftauchen. Trennen Sie das Gerät bei Rauchentwicklung, starker Hitzeentwicklung oder jeder anderen unnatürlichen Erscheinung sofort vom Stromnetz.
11. Dieses Gerät ist durch eine Stromquelle wie auf dem Typenschild angegeben zu betreiben. Halten Sie bei Unsicherheiten über die Art Ihrer Stromversorgung in Ihrer Wohnung Rücksprache mit Ihrem Händler oder Ihrem Stromversorger.
12. Halten Sie das Gerät von Haustieren fern. Einige Nagetiere nagen gerne an Netzkabeln.
13. Benutzen Sie für die Reinigung ein weiches, trockenes Tuch. Benutzen Sie niemals Lösungsmittel oder Flüssigkeiten auf Ölbasis.  
Benutzen Sie zum Entfernen hartnäckiger Flecken ein feuchtes Tuch mit mildem Reinigungsmittel.
14. Der Hersteller haftet nicht für Beschädigungen oder Datenverluste aufgrund von Fehlfunktion, Zweckentfremdung oder Modifikation des Gerätes oder aufgrund des Wechsels der Batterie.



15. Unterbrechen Sie die Verbindung nicht während einer Formatierung oder einer Datenübertragung. Bei Unterbrechung drohen Datenverlust und Datenbeschädigung.
16. Wenn das Gerät eine USB-Wiedergabefunktion besitzt, stecken Sie den USB-Stick direkt in das Gerät. Verwenden Sie kein USB-Verlängerungskabel, weil die erhöhte Störungsanfälligkeit zu Datenverlust führen kann.
17. Das Typenschild befindet sich an der Unter- oder Rückseite des Gerätes.
18. Dieses Gerät ist nicht zur Benutzung durch Personen (einschließlich Kinder) mit physischen, sensorischen oder mentalen Beeinträchtigungen oder ohne ausreichende Erfahrung vorgesehen, es sei denn, sie werden durch eine für ihre Sicherheit verantwortliche Person beaufsichtigt oder wurden in die ordnungsgemäße Bedienung des Gerätes durch eine für ihre Sicherheit verantwortliche Person eingewiesen.
19. Dieses Produkt ist nur für den nicht-professionellen Gebrauch und nicht für gewerbliche oder industrielle Zwecke bestimmt.
20. Stellen Sie sicher, dass das Gerät in einer stabilen Position aufgestellt ist. Schäden, die durch Verwendung dieses Produkts in einer instabilen Position, durch Vibrationen, Stöße oder Nichtbeachtung der anderen in diesem Handbuch enthaltenen Warnungen und Sicherheitsmaßnahmen entstehen, werden nicht durch die Garantie abgedeckt.
21. Entfernen Sie niemals das Gehäuse dieses Gerätes.
22. Stellen Sie dieses Gerät niemals auf andere elektrische Geräte.
23. Halten Sie Kinder von den Plastiktüten fern.
24. Benutzen Sie nur vom Hersteller spezifizierte Erweiterungen/Zubehörteile.
25. Lassen Sie alle Wartungs-/Reparaturarbeiten von qualifiziertem Servicepersonal ausführen. Reparatur/Wartung wird notwendig, wenn das Gerät in irgendeiner Weise wie beispielsweise am Netzkabel oder am Netzstecker beschädigt wurde oder wenn Flüssigkeit in das Gerät gelangt ist bzw. Gegenstände in das Gerät

gefallen sind, das Gerät Regen oder Feuchtigkeit ausgesetzt war, es heruntergefallen ist oder nicht ordnungsgemäß funktioniert.

26. Langes Hören lauter Töne aus einem Musikgerät kann zu zeitweisem oder permanentem Hörverlust führen.
27. Wenn zum Lieferumfang des Produkts ein Netzkabel oder ein Netzadapter gehört:
  - Wenn irgendwelche Probleme auftreten, trennen Sie das Gerät vom Stromnetz und setzen Sie sich anschließend mit einer qualifizierten Fachkraft in Verbindung.
  - Treten Sie nicht auf den Netzadapter und klemmen Sie ihn auch nicht ein. Seien Sie besonders im näheren Bereich des Netzsteckers und an der Stelle vorsichtig, an der das Netzkabel aus dem Gerät herausgeführt wird. Stellen Sie keine schweren Gegenstände auf den Netzadapter, da er dadurch beschädigt werden kann. Halten Sie das gesamte Gerät außerhalb der Reichweite von Kindern! Durch Spielen mit dem Netzkabel können sie sich ernsthafte Verletzungen zuziehen.
  - Trennen Sie das Gerät während eines Gewitters oder bei längerer Nichtbenutzung vom Stromnetz.
  - Die Netzsteckdose muss sich in der Nähe des Gerätes befinden und einfach zu erreichen sein.
  - Überlasten Sie Steckdosen und Verlängerungsleitungen nicht. Eine Überlastung kann zu Brandgefahr bzw. Stromschlag führen.
  - Geräte der Schutzklasse 1 müssen an eine Netzsteckdose mit Schutzleiter angeschlossen werden.
  - Geräte der Schutzklasse 2 benötigen keinen Schutzleiteranschluss.
  - Greifen Sie beim Abziehen von der Netzsteckdose am Netzstecker. Ziehen Sie ihn nicht durch Zerran am Kabel heraus. Das kann zu einem Kurzschluss führen.
  - Verwenden Sie weder ein beschädigtes Netzkabel noch einen beschädigten Netzstecker oder eine lockere

Steckdose. Missachtung kann zu Brand oder Stromschlag führen.

28. Wenn das Produkt mit einer Fernbedienung mit Batterien/Knopfzellen geliefert wird oder das Produkt eine derartige Fernbedienung umfasst:

Warnung:

- „Die Batterie nicht verschlucken – Verätzungsgefahr“ oder Ähnliches.
- Die mit diesem Produkt [gelieferte Fernbedienung] enthält eine Knopfzelle. Das Verschlucken der Batterie kann innerhalb von nur 2 Stunden zu schwersten inneren Verbrennungen mit Todesfolge führen.
- Halten Sie neue und gebrauchte Batterien von Kindern fern.
- Falls sich das Batteriefach nicht richtig schließen lässt, stellen Sie die Benutzung des Gerätes ein und halten Sie es von Kindern fern.
- Wenn Sie vermuten, dass Batterien verschluckt oder in eine Körperöffnung eingeführt worden sind, suchen Sie umgehend eine(n) Ärztin/Arzt auf.

29. Warnhinweise bzgl. der Verwendung von Batterien:

- Es besteht Explosionsgefahr, wenn die Batterie nicht ordnungsgemäß ersetzt wird.
- Tauschen Sie die Batterie nur gegen eine Batterie des gleichen Typs aus.
- Die Batterie darf während der Benutzung, Aufbewahrung oder des Transports weder sehr hohen oder sehr niedrigen Temperaturen noch niedrigem Luftdruck in großen Höhenlagen ausgesetzt werden.
- Die Auswechslung der Batterie mit einem falschen Batterietyp kann zum Explodieren der Batterie oder zum Entweichen von entflammbarem Gas oder Auslaufen von entflammbarer Flüssigkeit aus der Batterie führen.

- Die Entsorgung der Batterie in Feuer oder einem heißen Ofen oder das mechanische Zerkleinern oder Zerteilen der Batterie kann zu Explosionen führen.
- Das Verbleiben der Batterie in einer Umgebung mit sehr hohen Temperaturen kann zum Explodieren der Batterie oder zum Entweichen von entflammbarem Gas oder zum Auslaufen von entflammbarer Flüssigkeit aus der Batterie führen.
- Eine einem sehr niedrigen Luftdruck ausgesetzte Batterie kann explodieren oder es kann aus einer einem sehr niedrigen Luftdruck ausgesetzten Batterie entflammbares Gas entweichen oder entflammbare Flüssigkeit auslaufen.
- Legen Sie besonderes Augenmerk auf den ökologischen Aspekt der Batterieentsorgung.

## **INSTALLATION**

- Packen Sie alle Teile aus und entfernen Sie danach die Schutzmaterialien.
- Schließen Sie das Gerät erst an das Stromnetz an, nachdem Sie die Netzspannung überprüft haben und alle anderen notwendigen Anschlüsse hergestellt sind.

**\* Diese Anweisungen gelten nur für Produkte mit Netzkabel oder Netzadapter.**

## Inhaltsverzeichnis: Netzadapter

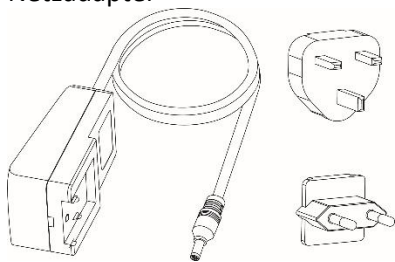

## USB-Kabel

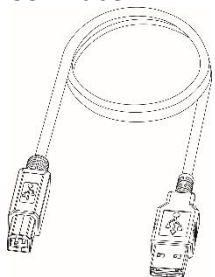

# Produktbeschreibung

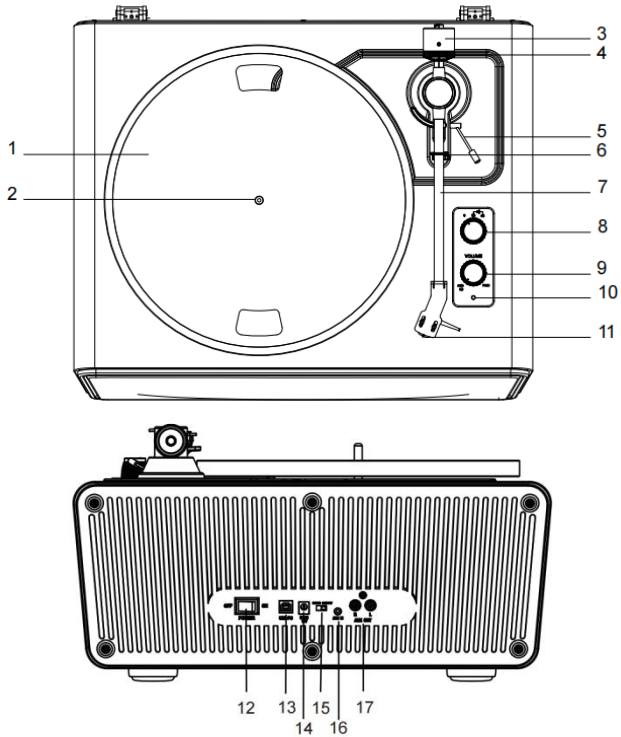

- |  |   |
|--|---|
| 1. Plattenteller                       | 10. LED-Betriebsanzeige                           |
| 2. Plattenteller-Spindel               | 11. Tonabnehmer                                   |
| 3. Gegengewicht                        | 12. Ein-/Ausmacher                                |
| 4. Auflagedruck-Regler                 | 13. USB-PC-Buchse                                 |
| 5. Tonarmheber                         | 14. Stromanschluss                                |
| 6. Tonarmklammer                       | 15. Phono- und<br>Aux-Ausgang-Wahlschalter        |
| 7. Tonarm                              | 16. AUX-Eingangsbuchse                            |
| 8. Funktionsregler                     | 17. Cinch-Anschlüsse von Phono<br>und AUX-Ausgang |
| 9. Ein/Aus-Knopf /<br>Lautstärkeregler |   |

## Lieferumfang

Prüfen Sie vor Installation des Plattenspielers den Lieferumfang anhand der nachstehenden Auflistung auf Vollständigkeit und sichtbare Schäden. Bewahren Sie das Original-Verpackungsmaterial auf, falls Sie das Gerät austauschen oder zurückgeben müssen.

1. Plattenspieler
2. Netzadapter
3. Plattenspieler-Abdeckung
4. Slipmat
5. Plattenteller mit Riemen
6. Gegengewicht
7. Winkelmesser zur Ausrichtung des Tonabnehmers
8. 45-U/min-Adapter
9. Bedienungsanleitung
10. USB-Kabel
11. 4 x Bein

## Plattenspieler installieren

- Stellen Sie den Plattenspieler auf einem ebenen Untergrund auf.
- Vermeiden Sie Auswirkungen von Vibrationen und Schalldruck, indem Sie den Plattenspieler nicht in der Nähe von Geräten, wie Lautsprechern, aufstellen.
- Der Plattenspieler könnte bei Aufstellung neben einem Radio gestört werden. Halten Sie den Plattenspieler daher nach Möglichkeit von Radios fern.
- Wenn sich der Plattenspieler in der Nähe anderer Geräte befindet, die starke Funkwellen abstrahlen (z. B. Mobiltelefone usw.), könnte es zu Rauschen kommen.

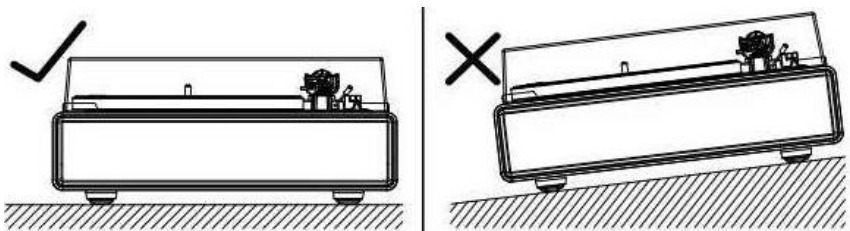

## Einrichtung von Drehteller und Riemen

1. Drehen Sie den Plattenteller um und prüfen Sie die Position des Riemens.

Achten Sie darauf, dass der Antriebsriemen in der Mitte des Kreises gewunden ist. Wenn sich der Antriebsriemen zu hoch oder zu niedrig in diesem Kreis befindet, könnte der Antriebsriemen abfallen oder die Geschwindigkeit instabil werden.



2. Setzen Sie den Drehteller auf die Spindel.

Achten Sie darauf, dass der Drehteller richtig auf der Spindel sitzt.

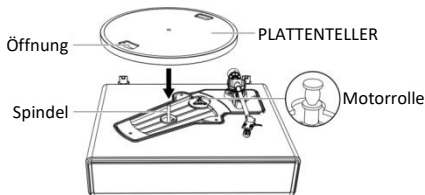

3. Platzieren Sie den Riemen an der Motorrolle.

Richten Sie eine der Öffnungen am Drehteller an der Motorrolle aus. Platzieren Sie den Riemen wie abgebildet an der Motorrolle, während Sie beide Enden des am Riemen befestigten roten Bandes ziehen. Achten Sie dabei darauf, dass sich der Riemen nicht verdreht.



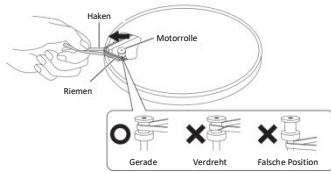

4. Entfernen Sie das rote Band vom Riemen.

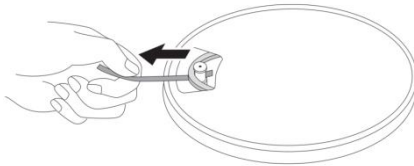

### Drehen des Plattentellers

1. Drehen Sie den Plattenteller mit Ihren Händen langsam zehnmal im Uhrzeigersinn (Abbildung 1).
2. Dieser Schritt dient der Rücksetzung des automatischen Mechanismus, dem Begradigen des Riemen und der Sicherstellung, dass der Riemen reibungslos am Rand an der Unterseite des Drehtellers läuft.
3. Legen Sie die Slipmat auf den Plattenteller. Achten Sie darauf, dass das Logo auf der Mat nach oben zeigt (Abbildung 2).

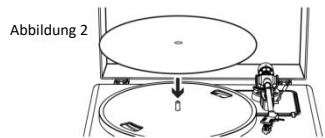
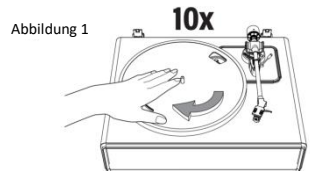

## Anpassung des Tonabnehmer-Auflagedrucks

Das mitgelieferte Gegengewicht ist für Tonabnehmer mit einem Gewicht zwischen 3,0 und 6,0 g geeignet.

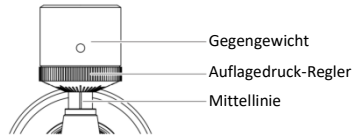

1. Schieben und drehen Sie das Gegengewicht vorsichtig auf die Rückseite des Tonarms (mit dem Regler zur Vorderseite des Plattentellers hin).
2. Ziehen Sie den Schutz zum Entfernen gerade nach vorne.

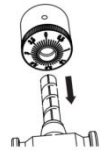

**HINWEIS:** Die Anwendung von Auflagedruck kann dazu führen, dass sich die Tonnadel vom Gehäuse löst.

Wenn sich die Tonnadel (beinahe) gelöst hat, verringert sich die Ausgabelautstärke.

Beachten Sie in diesem Fall „Wechseln der Tonnadel“, um die Tonnadel wieder richtig anzubringen.

3. Entfernen Sie das Band und geben Sie den Tonarm frei.
4. Senken Sie den Tonarm-Lifthebel ab und positionieren Sie den Tonabnehmer in den Zwischenraum zwischen Tonarmauflage und Plattenteller.
5. Drehen Sie das Gegengewicht vorsichtig, bis der Tonarm eine neutrale Balance erreicht. Der Tonarm sollte in die

Gleichgewichtsposition zurückkehren, wenn er nach oben oder unten bewegt wird. Nehmen Sie diese Einstellung sorgfältig vor.

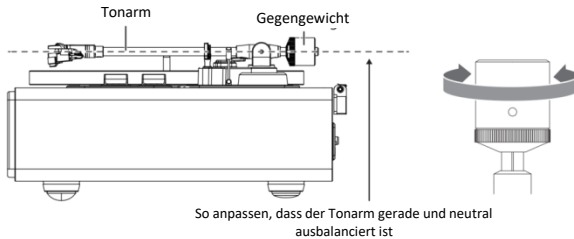

6. Sobald der Tonarm korrekt ausbalanciert ist, stellen Sie ihn wieder in seine Ruheposition. Drehen Sie sanft den Auflagedruck-Regler, bis die Null an der schwarzen Mittellinie an der Rückseite des Tonarms ausgerichtet ist. Achten Sie darauf, dabei nicht die Position des Gegengewichts zu verändern. Stellen Sie sicher, dass der Tonarm weiterhin neutral ausbalanciert ist.

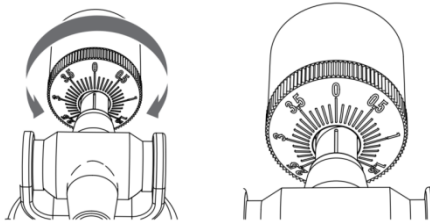

7. Drehen Sie abschließend das Gegengericht und den Auflagedruck-Regler gemeinsam gegen den Uhrzeigersinn (von vorne gesehen), um den Auflagedruck entsprechend den Empfehlungen des Tonabnehmer-Herstellers anzupassen.

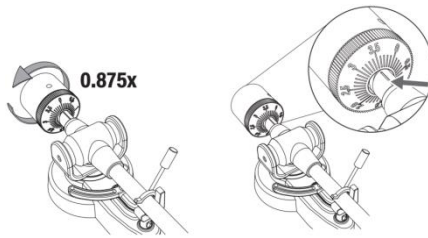

**Hinweis:** Jede Markierung an der Skala steht für 0,1 g. Der empfohlene Auflagedruck für den werkseitig installierten Tonabnehmer beträgt  $3,5 \text{ g} \pm 0,5 \text{ g}$ . Drehen Sie den Auflagedruck-Regler vorsichtig. Wenn „3.5“ über der schwarzen Linie an der Oberseite des Tonarms zentriert ist, stoppen Sie bitte.

### Anschließen an externen Lautsprecher über ein Cinch-Audiokabel

Dieser Plattenspieler beinhaltet 4 eingebaute Lautsprecher und einen integrierten Phono-Verstärker.

Wenn Sie Ihren eigenen Verstärker bzw. Ihre eigenen Lautsprecher nutzen möchten, befolgen Sie bitte die nachstehenden Anweisungen:

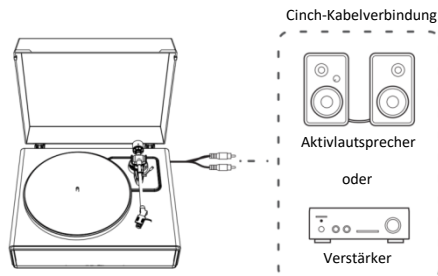

**HINWEIS:** Damit Sie den besten Klang erhalten, ist es empfehlenswert, am Plattenspieler eine minimale Lautstärke einzustellen. Anschließend wird der Ton des Plattenspielers über Ihren eigenen Verstärker, Lautsprecher usw. wiedergegeben.

## 1. Einstellung des Vorverstärker-Auswahlschalters

Dieses Produkt hat einen integrierten Phono-Verstärker. Sie können das Produkt selbst dann nutzen, wenn Sie keinen Phono-Verstärker und kein anschließbares Gerät mit einem integrierten Phono-Verstärker haben.

Verwenden Sie wie nachstehend gezeigt den Vorverstärker-Auswahlschalter zur Einstellung der Ausgabe.

Verwendetes anschließbares Gerät	Position des Vorverstärker-Auswahlschalters	Anschlusspunkt des Cinch-Audiokabels
Gerät mit Phono-Eingang	PHONO	Phono-Eingang und Erdanschluss des anschließbaren Gerätes
Gerät ohne Phono-Eingang	LINE	AUX- oder LINE-Eingang von anschließbaren Geräten

**HINWEIS:** Die Cinch-Anschlüsse sind nicht darauf ausgelegt, direkt an Passivlautsprecher/Lautsprecher ohne eigene Stromversorgung im LINE-Modus angeschlossen zu werden. Bei Verbindung mit Passivlautsprechern wird kein Ton ausgegeben.

## 2. Anschließen des Geräts

Richten Sie die Einstellungen für den Vorverstärker-Auswahlschalter aus und schließen Sie das Cinch-Audiokabel an einen mit Ihrem anschließbaren Gerät (Verstärker, Aktivlautsprecher usw.) kompatiblen Eingang an.

- Der rote Stecker des Cinch-Audiokabels ist für den rechten (R) Kanal, der weiße Stecker ist für den linken (L) Kanal.

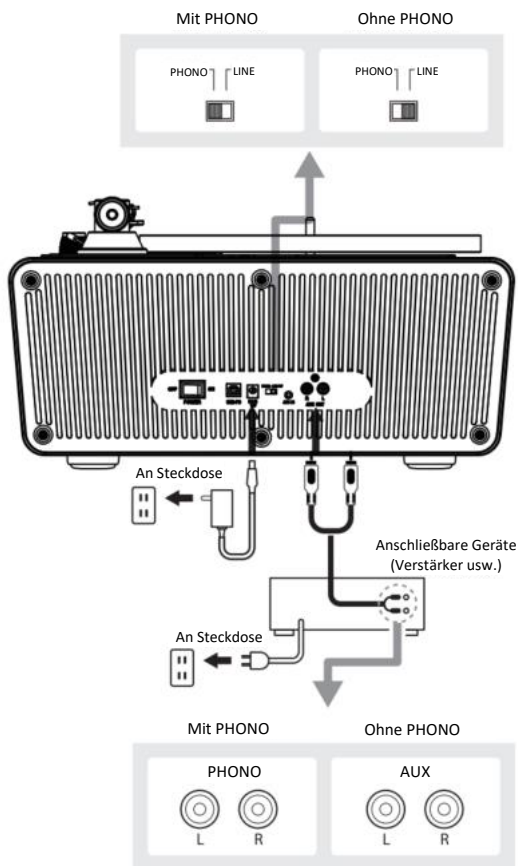

## Hauptstromanschluss

1. Stecken Sie den Gleichspannungsstecker des Netzteils in den Gleichspannungseingang an der Rückseite des Plattenspielers.
2. Schließen Sie das Netzteil an eine normale Steckdose an.

**HINWEIS:** Stecken Sie das Netzteil nicht an eine Steckdose an, bevor die Montage abgeschlossen ist. Prüfen Sie vor Einschalten des Plattenspielers erneut, ob alle Anschlüsse richtig und sicher sind. Schalten Sie den Plattenspieler immer aus, bevor Sie ihn an die Stromversorgung anschließen oder trennen.

## Energieverwaltung

Der Plattenspieler schaltet sich nach 20 Minuten Inaktivität automatisch **aus**.

Die Lichtanzeige erlischt.

Drücken Sie zum Fortsetzen des Betriebs **erneut** die Ein-/Austaste.

## Eine Schallplatte abspielen

### 1. Vor Abspielen einer Schallplatte

1.1. Ziehen Sie den Schutz zum Entfernen gerade nach vorne.

**HINWEIS:** Die Anwendung von Auflagedruck kann dazu führen, dass sich die Tonnadel vom Gehäuse löst. Wenn sich die Tonnadel (beinahe) gelöst hat, verringert sich die Ausgabelautstärke. Beachten Sie in diesem Fall „Wechseln der Tonnadel“, um die Tonnadel wieder richtig anzubringen.

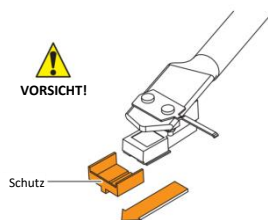

- 1.2. Platzieren Sie die Schallplatte so auf der Filzmatte, dass das mittlere Loch an der Spindel ausgerichtet ist.

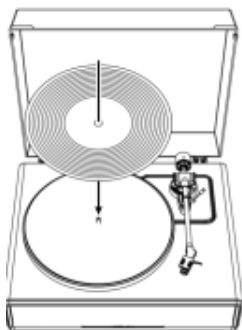

## 2. Bedienung des Plattenspielers

Reduzieren Sie die Lautstärke des Verstärkers und der Lautsprecher zunächst ausreichend.

- 2.1. Verbinden Sie das mitgelieferte Netzteil mit dem Plattenspieler und schalten Sie das Gerät über ein Ein-/Aus-Schalter an der Rückseite ein. Drehen Sie den Ein/Aus-Knopf / Lautstärkeregler zum Einschalten dieses Gerätes. Die Anzeige leuchtet rot.
- 2.2. Entfernen Sie den Tonnadelschutz von der Tonnadel.
- 2.3. Legen Sie die Schallplatte auf die Slipmatte.
- 2.4. Wählen Sie über den Funktionsregler 33 oder 45 U/min als Geschwindigkeit entsprechend der Art der Schallplatte.
- 2.5. Lösen Sie den Tonarm aus der sich an der Tonarmablage befindlichen Klemmvorrichtung und bringen Sie den Tonarm-Lifthebel in die obere Stellung.
- 2.6. Positionieren Sie den Tonarm an der gewünschten Stelle (Rille) über der Schallplatte. Der Drehteller beginnt automatisch, sich zu drehen.
- 2.7. Senken Sie den Tonarm vorsichtig auf die Schallplatte, indem Sie den Tonarm-Lifthebel in die untere Stellung bringen.
- 2.8. Erhöhen Sie die Lautstärke des Plattenspielers wie erforderlich.



- 2.9. Sind Sie mit dem Abspielen der Schallplatte fertig, heben Sie den Tonarm an und bringen Sie ihn wieder in die Klemmvorrichtung der Tonarmablage unter. Drücken Sie den Ein-/Ausshalter an der Rückseite zum Abschalten des Plattenspielers.
- 2.10. Der Drehteller hört auf, sich zu drehen, wenn der Lautsprecher 3 Minuten lang keinen Ton ausgibt. Bringen Sie den Tonarm wieder in die Ruheposition und wiederholen Sie Schritt 2.6, wenn Sie die Schallplatte erneut abspielen möchten.

## **Bluetooth-Bedienung**

### **Bluetooth-Empfänger**

1. Verbinden Sie das mitgelieferte Netzteil mit dem Plattenspieler und schalten Sie dieses Gerät ein. Die Lichtanzeige leuchtet rot.
2. Stellen Sie den Funktionsregler auf den Bluetooth-Modus ein. Die Lichtanzeige leuchtet blau und blinkt schnell. Sie hören einen Aktivierungston vom Plattenspieler.
3. Schalten Sie die Bluetooth-Funktion Ihres Mediengerätes ein und suchen Sie nach „**Lenco LS-570**“. Wählen Sie den Eintrag zur Kopplung von Mediengerät und Plattenspieler.
4. Sobald Ihr Mediengerät erfolgreich mit dem Plattenspieler gekoppelt ist, gibt der Plattenspieler einen kurzen Bestätigungston wieder.
5. Spielen Sie Musik und streamen Sie sie von Ihrem Mediengerät an den Plattenspieler. Die Lichtanzeige leuchtet dauerhaft blau.

**Hinweis:** Bluetooth-Version: 5,0

„Dieses Produkt hat eine Bluetooth-**Empfangs**funktion, **aber Sie können damit keinen Bluetooth-Ton senden: Das bedeutet**, dass Sie drahtlos ein Bluetooth-Tonsignal von einer externen Quelle wie einem Smartphone empfangen können.“

## **AUX-Eingang-Betrieb**

Dieser Plattenspieler besitzt eine AUX-Audiosignaleingangsbuchse für den Anschluss externen Audiogeräte wie beispielsweise MP3-Player, CD-Player und ältere iPods ohne Bluetooth-Funktion, damit Sie das Audio Ihrer externen Quellen über die Lautsprecher des Plattenspielers genießen können.

1. Schließen Sie das externe Gerät mit Hilfe eines Audiokabels mit 3,5-mm-Stereoklinkensteckern (nicht im Lieferumfang enthalten) an.
2. Stecken Sie einen der Stecker in die AUX-IN-Buchse des Plattenspielers und den anderen Stecker in die Line Out-Buchse Ihres externen Audiogeräts.
3. Schalten Sie den Plattenspieler und das Audiogerät ein. Die Lichtanzeige des Plattenspielers ist rot.
4. Den Lautstärkepegel können Sie über den Plattenspieler regeln.  
Bedienen Sie das externe Audiogerät wie gewohnt.
5. Bitte beachten Sie, dass der AUX-IN-Eingang die höchste Signaleingangspriorität besitzt. Selbst wenn die Lichtanzeige von PHONO/BT leuchtet, funktionieren diese Funktionen bei Verwendung des AUX-Eingangs nicht. Trennen Sie das AUX-Eingangskabel vor Verwendung der PHONO/BT-Funktionen.

### **HINWEIS:**

1. Vergewissern Sie sich, dass der Tonarm ordnungsgemäß gesichert ist, um Beschädigungen vorzubeugen.
2. Vergessen Sie abschließend nicht, den Plattenspieler und Ihr externes Gerät auszuschalten.

## Pflege

### Gehäuse des Plattenspielers

- Wenn das Gehäuse des Plattenspielers schmutzig oder staubig ist, trennen Sie zunächst das Netzteil und entfernen Sie dann Schmutz und Staub mit einem weichen, trockenen Tuch.
- Verzichten Sie auf den Einsatz von Benzin, Verdüner usw.
- Bei längerfristiger Aufbewahrung des Produktes trennen Sie das Netzteil von der Steckdose und wickeln Sie das Produkt in Kunststoff. Achten Sie darauf, dass es nicht feucht wird. Der Antriebsriemen sollte zur Vermeidung einer ungleichmäßigen Dehnung entfernt werden.

### Spitze der Tonnadel

- Wenn sich Schmutz an der Spitze der Tonnadel befindet, reinigen Sie diese mit einer handelsüblichen Bürste.
- Wir empfehlen einen Tonnadel-Reiniger (nicht im Lieferumfang enthalten), wenn die Spitze der Tonnadel stark verschmutzt ist. Reinigen Sie die Spitze der Nadeln, indem Sie die Bürste von der Rückseite zur Vorderseite der Spitze der Tonnadel bewegen.

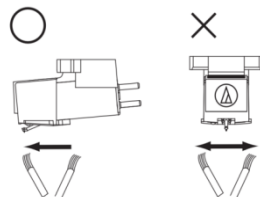

### Wechseln der Tonnadel

Es wird empfohlen, die Tonnadel alle 400 Nutzungsstunden zu wechseln.

### Entfernen der Tonnadel

- Neben der Verringerung der Tonqualität könnten zudem Schallplatten beschädigt werden, wenn die Spitze der Tonnadel des Tonabnehmers verschleißt.
- Achten Sie darauf, das Netzteil des Produktes aus der Steckdose zu ziehen.

- Greifen Sie beim Wechseln der Tonnadel fest an Headshell und Gehäuse des Tonabnehmers. Drehen Sie die Vorderseite der Tonnadel in eine Vorwärts- und Abwärtsbewegung.

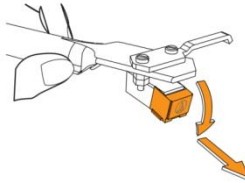

### Installieren einer neuen Tonnadel

1. Bringen Sie eine neue Tonnadel am Tonabnehmer an.



2. Heben Sie die Tonnadel an, bis sie hörbar einrastet.

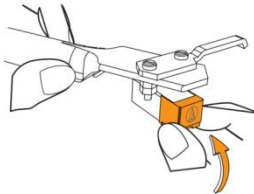

3. Achten sie darauf, dass keine Lücke zwischen Headshell und Tonabnehmer ist.

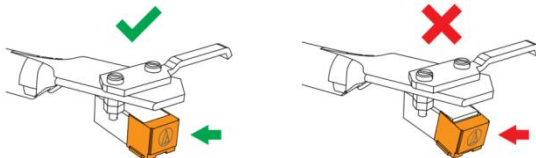

## Riemen ersetzen

- Der Riemen ist ein Verschleißteil. Ersetzen Sie den Riemen, wenn sich die Wiedergabe verlangsamt oder eine unregelmäßige Drehung vorliegt. Wir empfehlen, den Riemen etwa einmal im Jahr zu ersetzen.
- Denken Sie daran, vor Auswechslung des Riemens das Netzteil aus der Steckdose zu ziehen.

### 1. Entfernen Sie die Slipmat.

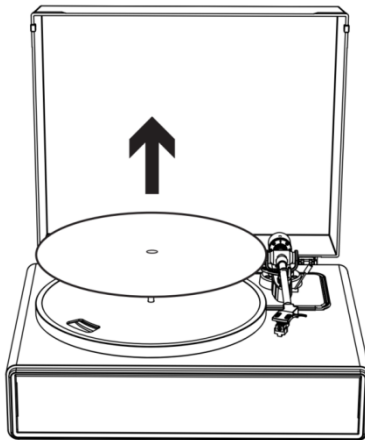

### 2. Entfernen Sie den Riemen von der Motorrolle.



- 3. Entfernen Sie den Drehteller und anschließen den alten Riemen.**

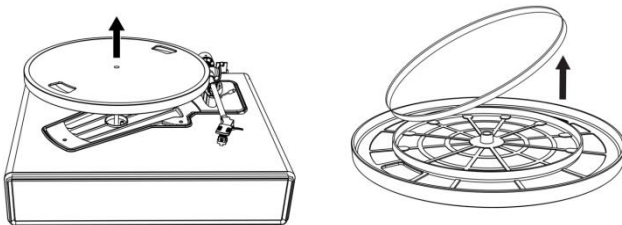

- 4. Drehen Sie den Drehteller um und Sie sehen einen erhabenen Kreis. Winden Sie den neuen Riemen entlang des mittleren Kreises.**



- 5. Bringen Sie den Drehteller an.**

Richten Sie eine der Öffnungen an der Position der messingfarbenen Motorrolle aus.

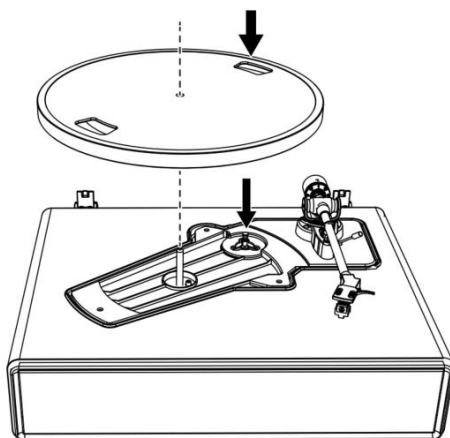

- 6. Platzieren Sie den Riemen auf der messingfarbenen Motorrolle**  
Greifen Sie den in Schritt 4 befestigten Riemen und ziehen Sie ihn über die messingfarbene Motorrolle.

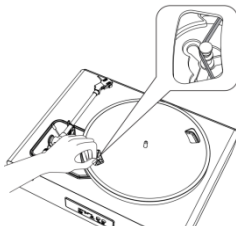

- 7. Drehen Sie den Plattenteller mit Ihren Händen langsam wie durch den nachstehenden Pfeil gezeigt zehnmal im Uhrzeigersinn.**

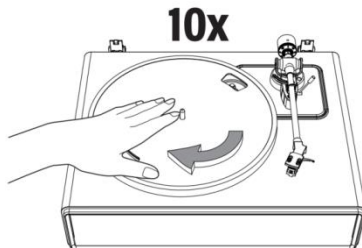

### **Ersetzen der Füße durch Beine**

Gummifuß gegen den Uhrzeigersinn drehen, um ihn von der unteren Metallplatte zu entfernen.

Bein im Uhrzeigersinn drehen, um ihn an der unteren Metallplatte zu montieren.

### **Wenn sich der Plattenspieler transportieren müssen**

Verpacken Sie den Plattenspieler in den Original-Verpackungsmaterialien. Befolgen Sie dabei die Schritte des Auspackens in umgekehrter Reihenfolge. Falls Sie die Verpackungsmaterialien nicht mehr haben, gehen Sie wie folgt vor:

- Entfernen Sie Filzmatte und Drehteller, nachdem Sie das Netzteil aus der Steckdose gezogen haben, und wickeln Sie sie ein, damit sie nicht beschädigt werden.
- Bringen Sie den Schutz am Tonabnehmer an.
- Binden Sie den Tonarm mit einem Faden oder dergleichen in der Ruheposition fest, sodass er sich nicht entfernt.
- Wickeln Sie das Gehäuse des Plattenspielers in Papier oder ein weiches Tuch ein, damit es nicht beschädigt wird.

## **Überblick über die Audiosoftware Audacity**

Audacity ist Freeware unter der GNU General Public License (GPL). Weitere Informationen sowie den Open-Source-Quellcode finden Sie im Internet unter <https://www.audacityteam.org/download/>

- \* **Bitte vergewissern Sie sich vor dem Start der Software, dass Sie sie installiert haben.**

## **Einrichten Ihres PCs für die Arbeit mit Audacity**

1. Schließen Sie das mitgelieferte USB-Kabel am Plattenspieler an.
2. Verbinden Sie den verbleibenden USB-Stecker mit Ihrem Computer.
3. Installieren Sie die Audiosoftware Audacity.
4. Starten Sie das Programm Audacity.
5. Wählen Sie im Audacity-Menü unter dem Reiter Edit (Bearbeiten) Preferences (Einstellungen) aus.



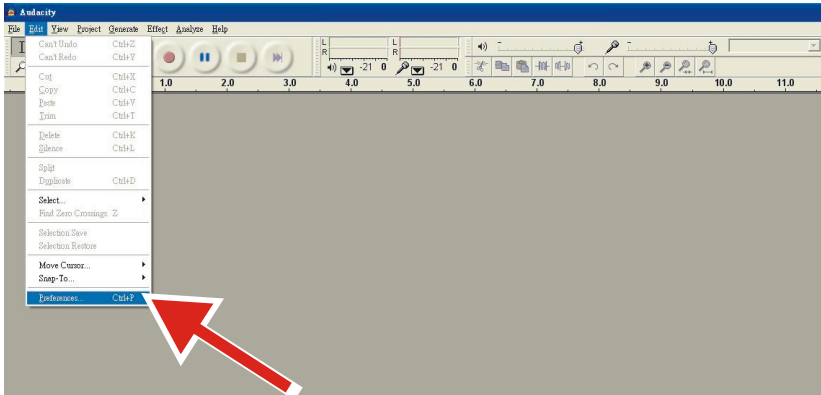

6. Klicken Sie oben links auf den Reiter **Audio I/O** (Audioschnittstelle).
- Wählen Sie unter Playback (Wiedergabe) bei Device (Gerät) **your internal sound card** (Ihre interne Soundkarte) aus.
  - Wählen Sie unter Recording (Aufnahme) bei Device (Gerät) **USB Audio CODEC** (USB Audio CODEC) aus.
  - Wählen Sie unter Recording (Aufnahme) bei Channels (Kanäle) **2 (Stereo)** (2 (Stereo)) aus.
  - Setzen Sie einen Haken bei **Play other tracks while recording new one** (Andere Spuren während Aufnahme abspielen (Overdub)).
  - Setzen Sie einen Haken bei **Software Playthrough** (Eingang per Software durchschleifen).

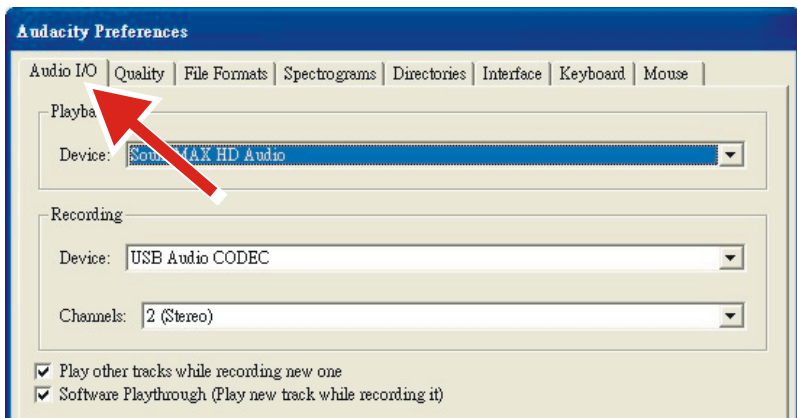

## Aufzeichnen von Alben mit Audacity

### 1. Speichern eines Projekts

- Audacity speichert alle geänderten und aufgezeichneten Audiodateien im Verzeichnis **Projektname\_data**, das sich dort befindet, wo Sie Ihr Projekt gespeichert haben.
- Wählen Sie unter dem Audacity-Reiter File (Datei) **Save Project as** (Projekt speichern als) aus und wählen Sie danach den Speicherort und den Namen für Ihr Projekt aus.
- Bitte beachten Sie, dass Ihnen nur die Option „**Save As...**“ (Speichern als) zur Verfügung steht, wenn Sie Audacity neu gestartet haben.

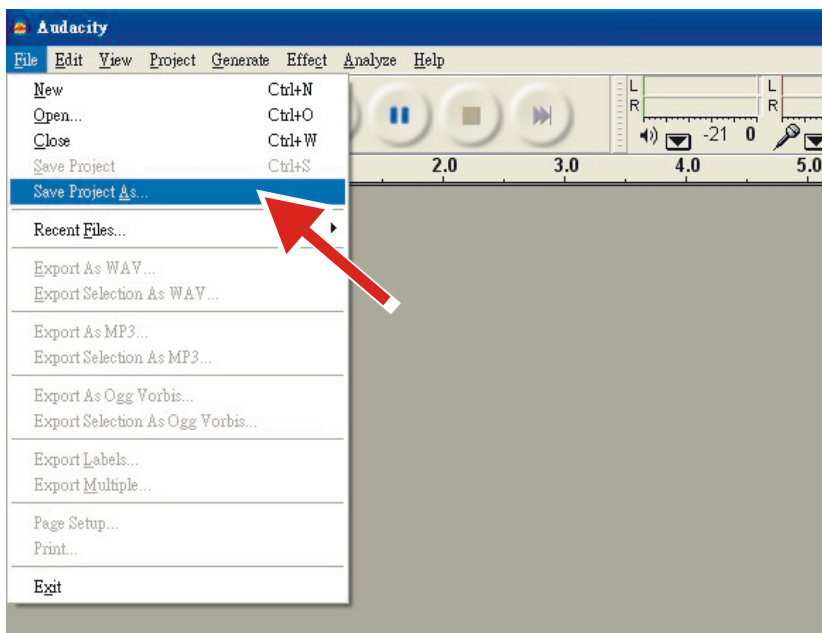

## 2. Aufzeichnen

- Bereiten Sie Ihren über USB verbundenen Plattenspieler für die Wiedergabe des Titels oder Albums vor, den/das Sie aufzeichnen möchten.
- Klicken Sie zum Starten der Aufzeichnung auf die rote



Aufzeichnungstaste.

- Senken Sie den Tonarm des über USB verbundenen Plattenspielers bei dem Titel/Album ab, den/das Sie aufzeichnen möchten.

- Klicken Sie auf die blaue Pausetaste, um die Aufzeichnung zu pausieren. Klicken Sie diese erneut an, um die Aufzeichnung

fortzusetzen.



- Klicken Sie auf die gelbe Stopptaste.



Das war's auch schon. Sie können jetzt mit Ihrer Aufzeichnung herumexperimentieren und die vielen Bearbeitungsmöglichkeiten von Audacity erkunden. Sie können die Undo-Funktion (Rückgängig machen) fast unbegrenzt benutzen, solange das Projekt geöffnet ist.

**HINWEIS:** CDs können direkt aus Audacity heraus nicht gebrannt werden. Hierfür benötigen Sie ein separates CD-Brennprogramm.

## Problembhebung

Problem	Lösung
Der Drehteller dreht sich nicht.	<ul style="list-style-type: none"><li>• Ist das Netzteil an die Steckdose angeschlossen?<ul style="list-style-type: none"><li>- Schließen Sie das Netzteil an die Steckdose an.</li></ul></li><li>• Wie ist der Status der Lichtanzeige?<ul style="list-style-type: none"><li>- Die Lichtanzeige ist blau. Das bedeutet, dass sich der Plattenspieler im Bluetooth-Modus befindet. Stellen Sie den Funktionsregler auf den Plattenspieler-Modus ein.</li><li>- Die rote Lichtanzeige zeigt den Plattenspieler-Modus an.</li></ul></li><li>• Ist der Riemen vom Drehteller gerutscht?<ul style="list-style-type: none"><li>- Platzieren Sie den Riemen richtig am Drehteller.</li></ul></li><li>• Ist der Riemen an der Motorrolle platziert?<ul style="list-style-type: none"><li>- Prüfen Sie, ob der Riemen richtig an der Motorrolle (messingfarben) platziert ist.</li></ul></li><li>• Ist der Riemen beschädigt?<ul style="list-style-type: none"><li>- Ersetzen Sie ihn durch einen neuen Riemen.</li></ul></li><li>• Ist das AUX-Eingangskabel angeschlossen?<ul style="list-style-type: none"><li>- Die AUX-Eingang-Funktion hat die höchste Priorität. Trennen Sie das AUX-Eingangskabel vor Verwendung der Phono/BT-Funktionen.</li></ul></li></ul>
Der Drehteller dreht sich, aber es kommt kein Ton vom Plattenspieler?	<ul style="list-style-type: none"><li>• Ist die Tonnadel beschädigt?<ul style="list-style-type: none"><li>- Prüfen Sie die Tonnadel und ersetzen Sie sie bei Bedarf. Es wird empfohlen, die Tonnadel alle 400 Nutzungsstunden zu wechseln.</li></ul></li><li>• Ist die Tonnadel richtig am Gehäuse des Tonabnehmers eingesetzt?<ul style="list-style-type: none"><li>- Prüfen Sie den Tonabnehmer und passen Sie ihn bei Bedarf an.</li></ul></li></ul>
Die Tonnadel springt.	<ul style="list-style-type: none"><li>• Ist die Schallplatte verformt?<ul style="list-style-type: none"><li>- Prüfen Sie die Schallplatte.</li></ul></li><li>• Ist die Schallplatte verkratzt?<ul style="list-style-type: none"><li>- Prüfen Sie die Schallplatte.</li></ul></li><li>• Ist der Druck der Tonnadel richtig eingestellt?<ul style="list-style-type: none"><li>- Beachten Sie zur Anpassung des Auflagedrucks den Abschnitt „Anpassung des Tonabnehmer-Auflagedrucks“.</li></ul></li></ul>

<p>Der Plattenspieler macht seltsame „heulende“ Geräusche.</p>	<ul style="list-style-type: none"> <li>• Ist das Produkt übermäßigen Vibrationen vom Boden, von Wandflächen oder von in der Nähe aufgestellten Lautsprechern ausgesetzt? <ul style="list-style-type: none"> <li>- Verringern Sie die Vibrationen oder stellen Sie das Produkt an einem Ort auf, an dem es keinen Auswirkungen von Vibrationen ausgesetzt ist.</li> </ul> </li> <li>• Ist das Produkt an einem instabilen Ort aufgestellt? <ul style="list-style-type: none"> <li>- Prüfen Sie, ob der Untergrund, auf dem das Gerät steht, sachgemäß montiert ist.</li> </ul> </li> </ul>
<p>Der Ton bei der Wiedergabe der Schallplatte rauscht.</p>	<ul style="list-style-type: none"> <li>• Befindet sich Staub auf der Spitze der Tonnadel des Tonabnehmers? <ul style="list-style-type: none"> <li>- Wenn sich Staub an der Spitze der Tonnadel befindet, reinigen Sie diese mit einer handelsüblichen Bürste.</li> </ul> </li> </ul>
<p>Der Ton bei der Wiedergabe einer Schallplatte ist zu schnell oder zu langsam.</p>	<ul style="list-style-type: none"> <li>• Stimmen die Geschwindigkeitseinstellungen für dieses Produkt? <ul style="list-style-type: none"> <li>- Wählen Sie die richtige Geschwindigkeit entsprechend der Art der abgespielten Schallplatte.</li> </ul> </li> </ul>
<p>Die Wiedergabegeschwindigkeit nimmt ab oder es kommt zu unregelmäßiger Drehung.</p>	<ul style="list-style-type: none"> <li>• Ist der Riemen ausgeleiert? <ul style="list-style-type: none"> <li>- Setzen Sie einen neuen Riemen ein.</li> </ul> </li> <li>• Ist der Riemen richtig installiert? <ul style="list-style-type: none"> <li>- Beachten Sie zur Einrichtung des Riemens „Einrichtung von Drehteller und Riemen“.</li> </ul> </li> </ul>

## Technische Daten

### Plattenspieler

Stromversorgung	100 bis 240 V Wechselspannung, Ausgang 15 V Gleichspannung, 2400 mA
Leistungsaufnahme	36 W
Plattenspielergeschwindigkeit	33 1/3, 45 U/min
Lautsprecherausgang	2 x 30 W + 2 x 10 W
Abmessungen (L x B x H)	435 x 355 x 720 mm
Gewicht	9,33 kg

### Tonnadel

Modell	Audio-Technica AT3600
Frequenzgang	20 Hz - 20 kHz
Kanalbalance	< 2,5 dB
Kanaltrennung	> 18 dB
Ausgangsspannung	2,5 mV
Empfohlener Lastwiderstand	47 kΩ
Verstärkersanschluss	MM (beweglicher Magnet) - Eingang
Empfohlener Auflagedruck	3,5 ± 0,5 g
Gewicht	5,1 g

**Hinweis:** Änderung von Design und Spezifikationen ohne vorherige Ankündigung vorbehalten.

### Netzadapter:

**Hersteller:** Brightpower Optoelectronic Technology Co., Ltd.

**Modellnummer:** SW1502400-IM/S036A1502400M

## Benutzen Sie nur die in der Bedienungsanleitung angegebene Stromversorgung

Information	Werte und detaillierte Angaben
Name des Herstellers oder der Handelsmarke, kommerzielle Zulassung und Anschrift	<b>BRIGHTPOWER OPTOELECTRONIC TECHNOLOGY CO., LTD</b>
Modellidentifikator	SW1502400-IM/S036A1502400M
Eingangsspannung	100 - 240 V
Wechselstromfrequenz des AC-Eingangs	50 - 60 Hz
Ausgangsspannung	15 V Gleichspannung
Ausgangsstrom	2400 mA
Ausgangsleistung	36 W
Durchschnittliche Effizienz bei Normallast	87,58 %
Effizienz bei Niederlast (10 %)	84 %
Leistungsaufnahme bei Nulllast	0,080 W

### 1. Garantie

Commaxx B.V. bietet Leistungen und Garantien im Einklang mit Europäischem Recht. Setzen Sie sich deshalb im Falle von Reparaturen (sowohl während als auch nach Ablauf der Garantiezeit) mit Ihrem Fachhändler in Verbindung.

Wichtiger Hinweis: Es ist nicht möglich, Produkte für Reparaturen direkt an Commaxx B.V. zu schicken.

Wichtiger Hinweis: Wenn dieses Gerät aus welchem Grund auch immer durch ein nicht offizielles Servicezentrum geöffnet oder durch dieses Servicezentrum darauf zugegriffen wurde, erlischt die Garantie.



Dieses Gerät ist nicht für professionelle Zwecke geeignet. Falls das Gerät für professionelle Zwecke eingesetzt wird, erlöschen alle Garantieverpflichtungen seitens des Herstellers.

## 2. Haftungsausschluss

Aktualisierungen der Firmware und/oder Hardware-Komponenten werden regelmäßig durchgeführt. Aus diesem Grund können einige der Anweisungen, Spezifikationen und Abbildungen in dieser Dokumentation von dem Ihnen vorliegenden Gerät geringfügig abweichen. Alle in diesem Handbuch beschriebenen Elemente dienen nur zur Illustration und treffen auf Ihre individuelle Situation möglicherweise nicht zu. Aus der in diesem Handbuch getätigten Beschreibung können keine Rechtsansprüche oder Leistungsanforderungen geltend gemacht werden.

## 3. Entsorgung des Altgeräts



Dieses Symbol zeigt an, dass das entsprechende Produkt oder dessen Akku/Batterie in Europa nicht mit dem normalen Hausmüll entsorgt werden darf. Um die ordnungsgemäße Abfallbehandlung des Produkts und dessen Akku/Batterie zu gewährleisten, müssen diese im Einklang mit allen anwendbaren örtlichen Vorschriften zur Entsorgung von Elektrogeräten und Akkus/Batterien entsorgt werden. Dadurch helfen Sie, natürliche Ressourcen zu schonen und Umweltschutzstandards zur Verwertung und Entsorgung von Altgeräten aufrecht zu halten (Richtlinie über Entsorgung Elektrischer und Elektronischer Altgeräte).

## 4. KONFORMITÄTSERKLÄRUNG

Hiermit erklärt Commaxx, dass das Funkgerät Typ [Lenco LS-570] der Richtlinie 2014/53/EU entspricht. Den vollständigen Text der

EU-Konformitätserklärung finden Sie unter der folgenden Internetadresse:

[https://commaxx-certificates.com/doc/ls-570\\_doc.pdf](https://commaxx-certificates.com/doc/ls-570_doc.pdf)

Typ HF	Frequenzbereich (MHz)	Leistung (dBm)
Bluetooth	2402 - 2480	<6

## 5. Service

Besuchen Sie bitte für weitere Informationen und unseren Kundendienst unsere Homepage [www.lenco.com](http://www.lenco.com)

Commaxx B.V. Wiebachstraat 37, 6466 NG Kerkrade, The Netherlands.

**ATTENTION :**

L'utilisation de commandes ou de réglages ou l'exécution de procédures autres que celles spécifiées dans ce manuel peut entraîner une exposition à des rayonnements dangereux.

**PRÉCAUTIONS AVANT UTILISATION**

---

**GARDEZ CES INSTRUCTIONS À L'ESPRIT :**

1. Ne couvrez pas et n'obturez pas les ouvertures de ventilation. Lorsque l'appareil est placé sur une étagère, laissez un espace libre de 5 cm autour de l'appareil.
2. L'installation doit être effectuée conformément au guide d'utilisation fourni.
3. Gardez l'appareil à l'écart des sources de chaleur telles que les radiateurs, les systèmes de chauffage, les cuisinières, les bougies et autres équipements générant de la chaleur ou une flamme nue. L'appareil ne doit être utilisé que dans un climat modéré. Les environnements extrêmement froids ou chauds doivent être évités. La température de fonctionnement doit se trouver entre 0 et 35 °C.
4. Évitez d'utiliser l'appareil à proximité de champs magnétiques puissants.
5. Des décharges électrostatiques peuvent perturber le fonctionnement normal de cet appareil. Dans ce cas, réinitialisez et redémarrez l'appareil en suivant le guide d'utilisation. Pendant le transfert de fichiers, manipulez l'appareil avec précaution dans un environnement privé d'électricité statique.
6. Avertissement ! N'introduisez jamais un objet dans l'appareil par les ouvertures et fentes de ventilation. Des tensions élevées sont présentes dans l'appareil, l'insertion d'un objet peut entraîner une électrocution ou court-circuiter certains composants. Pour les mêmes raisons, ne versez pas d'eau ou de liquide sur l'appareil.

7. N'utilisez pas l'appareil dans des endroits humides tels qu'une salle de bain, une cuisine pleine de vapeur ou à proximité d'une piscine.
8. L'appareil ne doit pas être exposé à des écoulements ou des éclaboussures et aucun objet contenant un liquide, tel qu'un vase, ne doit être posé sur ou près de l'appareil.
9. N'utilisez pas cet appareil lorsque de la condensation est possible. Lorsque l'appareil est utilisé dans une pièce chaude et humide, des gouttelettes d'eau ou de la condensation peuvent se former à l'intérieur de l'appareil et affecter son fonctionnement adéquat. Si tel est le cas, laissez l'appareil hors tension pendant 1 ou 2 heures avant de le mettre en marche : l'appareil doit être sec avant toute remise en marche.
10. Cet appareil est fabriqué avec le plus grand soin et vérifié plusieurs fois avant la sortie de l'usine, cependant il est toujours possible, comme pour tout appareil électrique, que des problèmes surviennent. Si vous remarquez de la fumée, une accumulation excessive de chaleur ou tout autre phénomène inattendu, débranchez immédiatement la fiche de la prise électrique.
11. Cet appareil doit fonctionner avec la source d'alimentation indiquée sur la plaque signalétique. Si vous n'êtes pas sûr de votre type d'alimentation électrique, contactez le revendeur ou la compagnie d'électricité locale.
12. Gardez l'appareil à l'écart des animaux. Certains animaux aiment ronger les cordons d'alimentation.
13. Pour nettoyer l'appareil, utilisez un chiffon doux et sec. N'utilisez pas de solvant ni d'autre liquide à base de pétrole. Pour enlever les taches tenaces, utilisez un chiffon humide imbibé d'une solution de détergent diluée.
14. Le fournisseur n'est pas responsable des dommages ou pertes de données causés par un dysfonctionnement, une utilisation abusive, une modification de l'appareil ou un remplacement de la batterie.

15. Ne coupez aucune connexion lorsque l'appareil effectue un formatage ou transfert de fichiers. Autrement, les données risquent d'être corrompues ou perdues.
16. Si l'appareil dispose d'une fonction de lecture USB, il faut brancher la clé USB directement sur l'appareil. N'utilisez pas de câble de rallonge USB, car cela peut provoquer des interférences susceptibles de causer la perte de données.
17. La plaque signalétique se situe en dessous ou à l'arrière de l'appareil.
18. Cet appareil n'est pas destiné à être utilisé par des personnes (enfants y compris) souffrant de handicaps physiques, sensoriels ou mentaux, ou manquant d'expérience et de connaissances, sauf si elles sont sous surveillance ou ont reçu des instructions sur l'utilisation correcte de l'appareil par la personne responsable de leur sécurité.
19. Cet appareil est réservé à un usage non professionnel, et non pas à un usage commercial ou industriel.
20. Vérifiez que l'appareil est en position stable. La garantie ne couvre pas les dégâts occasionnés par l'utilisation de cet appareil en position instable, soumis à des vibrations ou chocs, ou par le non-respect de tout autre avertissement ou précaution contenus dans ce guide d'utilisation.
21. N'ouvrez jamais cet appareil.
22. Ne placez jamais cet appareil sur un autre appareil électrique.
23. Ne laissez pas les sacs en plastique à la portée des enfants.
24. N'utilisez que des pièces/accessoires recommandés par le fabricant.
25. Confiez tout entretien à un personnel de service qualifié. Une réparation est nécessaire lorsque l'appareil a été endommagé de quelque façon que ce soit, par exemple lorsque le cordon d'alimentation ou sa fiche est endommagée, lorsqu'un liquide a été renversé ou des objets ont été introduits dans l'appareil, lorsqu'il a été exposé à la pluie ou à l'humidité, ne fonctionne pas correctement ou s'il est tombé.

26. Une exposition prolongée à la musique avec un volume élevé peut entraîner une perte auditive temporaire ou permanente.
27. Si l'appareil est livré avec un câble d'alimentation ou un adaptateur secteur :
- En cas de problème, débranchez le cordon d'alimentation secteur et confiez l'entretien à un personnel qualifié.
  - Ne marchez pas sur l'adaptateur secteur et ne le pincez pas. Faites très attention, en particulier lorsque vous êtes à proximité des fiches et du point de sortie du câble. Ne placez aucun objet lourd sur l'adaptateur secteur, il pourrait l'endommager. Gardez l'appareil hors de portée des enfants ! Les enfants pourraient se blesser gravement s'ils jouent avec le cordon d'alimentation.
  - Débranchez cet appareil pendant les orages ou lorsqu'il n'est pas utilisé pendant une longue durée.
  - La prise secteur doit être installée près de l'appareil et être facilement accessible.
  - Ne surchargez pas les prises de courant ou les rallonges. Une surcharge peut entraîner un incendie ou une électrocution.
  - Un appareil de classe 1 doit être branché sur une prise secteur disposant d'une mise à la terre.
  - Les appareils de classe 2 ne nécessitent pas de mise à la terre.
  - Tirez toujours sur la fiche lorsque vous la retirez de la prise d'alimentation secteur. Ne tirez pas sur le cordon d'alimentation. Cela pourrait provoquer un court-circuit.
  - N'utilisez pas une fiche ou un cordon d'alimentation endommagés ni une prise desserrée. Cela pourrait entraîner une électrocution ou un incendie.
28. Si l'appareil comprend ou est livré avec une télécommande contenant des piles boutons/piles :
- Avertissement :
- « N'avalez pas les piles ! Risque de brûlure chimique » ou équivalent.

- [La télécommande fournie avec] cet appareil contient une pile bouton/pile. Si la pile bouton est avalée, elle peut causer des brûlures internes graves en seulement 2 heures et peut conduire à la mort.
- Gardez les piles neuves et usées hors de la portée des enfants.
- Si le compartiment à pile ne se ferme pas correctement, cessez d'utiliser l'appareil et gardez-le hors de portée des enfants.
- Si vous pensez que les piles ont été avalées ou ingérées d'une manière ou d'une autre, consultez immédiatement un médecin.

#### 29. Avertissements sur l'utilisation des piles :

- Risque d'explosion si la pile n'est pas remplacée correctement.
- Ne les remplacez que par des piles du même type ou d'un type équivalent.
- Les piles ne doivent pas être soumises à des températures extrêmement élevées ou basses, à une faible pression d'air à haute altitude pendant l'utilisation, le stockage ou le transport.
- Tout remplacement de pile par un type incorrect peut entraîner une explosion ou une fuite de liquide ou de gaz inflammable.
- L'élimination d'une pile dans le feu ou dans un four chaud, l'écrasement ou le découpage mécanique peut entraîner une explosion.
- Laisser une pile dans un environnement à température extrêmement élevée peut entraîner une explosion ou une fuite de liquide ou de gaz inflammable.
- Une pile soumise à une pression d'air extrêmement basse peut entraîner une explosion ou une fuite de liquide ou de gaz inflammable.

- Une attention particulière doit être portée sur les aspects environnementaux d'élimination des piles.

## **INSTALLATION**

- Déballez tous les composants et enlevez les matériaux de protection.
  - Ne branchez pas l'appareil sans avoir vérifié la tension secteur et sans avoir effectué toutes les autres connexions.
- \* **Ces instructions s'appliquent uniquement aux produits utilisant un câble d'alimentation ou un adaptateur secteur.**



**Contenu :**

**Adaptateur électrique**

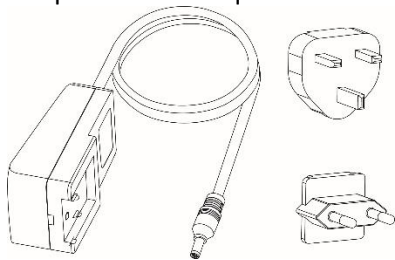

**Câble USB**

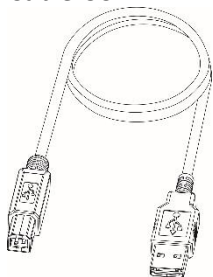

## Description du produit

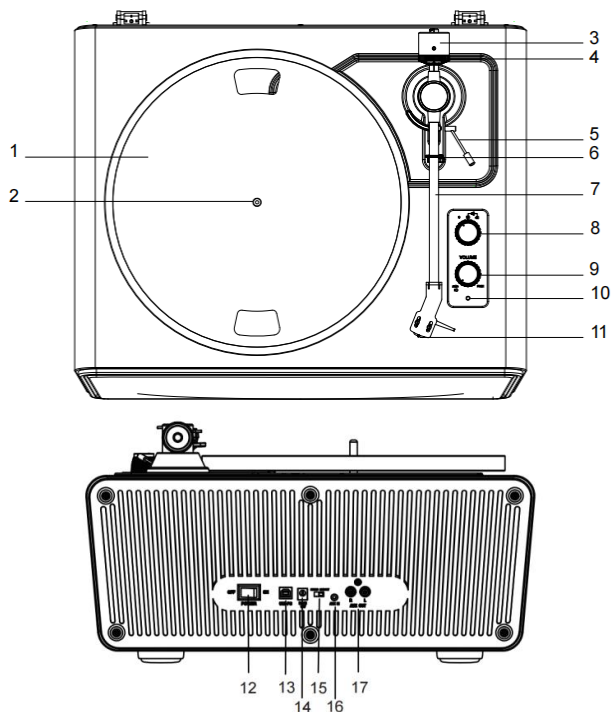

- |  |                                    |
|--|------------------------------------|
| 1. Plateau du tourne-disque            | 10. Voyant                         |
| 2. Axe du tourne-disque                | 11. Pointe de lecture              |
| 3. Contrepoids                         | 12. Interrupteur                   |
| 4. Cadran de la force de suivi         | 13. Prise USB-PC                   |
| 5. Levier de levage du bras de lecture | 14. Prise d'alimentation           |
| 6. Fermeture du bras de lecture        | 15. Interrupteur phono et AUX OUT  |
| 7. Bras de lecture                     | 16. Prise AUX IN                   |
| 8. Molette de fonction                 | 17. Prises RCA de Phono et AUX OUT |
| 9. Molette d'alimentation et de volume |                                    |

## Éléments inclus

Avant d'installer le tourne-disque, vérifiez le contenu de l'emballage pour vous assurer que toutes les pièces ci-dessous sont incluses et qu'elles ne présentent pas de dommages visibles. Veuillez conserver les matériels d'emballage d'origine à des fins d'échange ou de retour.

1. Tourne-disque
2. Adaptateur secteur
3. Couvercle du tourne-disque
4. Tapis de glissement
5. Plateau avec courroie
6. Contrepoids
7. Rapporteur pour l'alignement des cartouches
8. Adaptateur 45 TRS/MIN
9. Mode d'emploi
10. Câble USB
11. 4 supports

## Installation du tourne-disque

- Montez le tourne-disque sur une surface plane.
- Pour éviter les effets des vibrations et de la pression acoustique, n'installez pas le tourne-disque à côté des objets tels que des enceintes.
- Le tourne-disque peut capter des interférences radio s'il est placé à côté d'un poste de radio. Par conséquent, essayez de tenir le tourne-disque à l'écart des radios.
- Si le tourne-disque se trouve à proximité d'un équipement (téléphone portable, etc.) qui émet de fortes ondes radio, des interférences peuvent se produire.

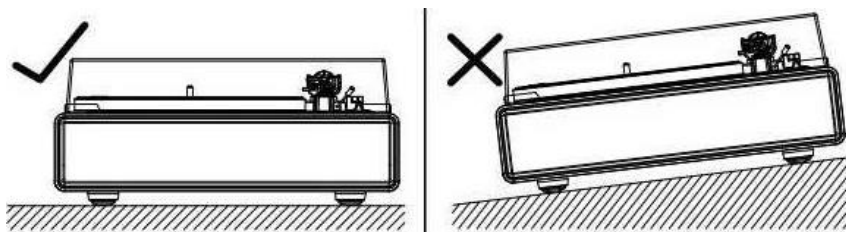

## Configuration du plateau et de la courroie du tourne-disque

1. Retournez le plateau et vérifiez la position de la courroie.

Assurez-vous que la courroie d'entraînement est bouclée au milieu du cercle. Une courroie d'entraînement située trop haut ou trop bas dans ce cercle peut entraîner la chute de celle-ci ou une instabilité de la vitesse.



2. Réglez le plateau sur l'axe.

Assurez-vous que le plateau est bien placé sur l'axe.

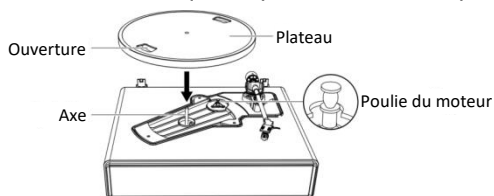

3. Placez la courroie sur la poulie du moteur.

Alignez l'une des ouvertures du plateau sur la poulie du moteur et, tout en tirant sur les deux extrémités du ruban rouge attaché à la courroie, placez celle-ci sur la poulie du moteur, tel qu'indiqué sur le schéma. Ce faisant, veillez à ne pas tordre la courroie.

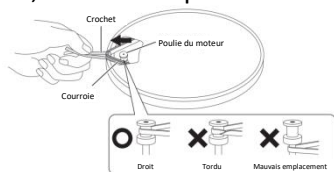

4. Retirez le ruban rouge de la courroie.

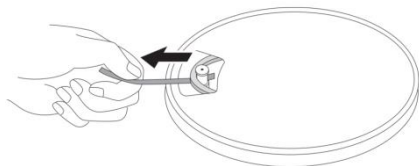

### Rotation du plateau

1. Avec les mains, tournez lentement le plateau dix fois dans le sens des aiguilles d'une montre (figure 1).
2. Cette étape permet de réinitialiser le mécanisme automatique, d'éliminer les torsions de la courroie et de s'assurer que celle-ci roule bien le long de la jante d'entraînement sur la face inférieure du plateau.
3. Placez le tapis de glissement sur le plateau. Assurez-vous que le logo situé sur le tapis soit orienté vers le haut (figure 2).

Figure 1

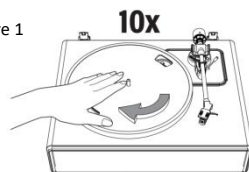
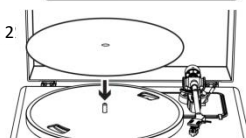
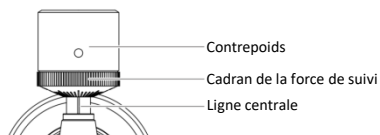

Figure 2



### Réglage de la force de suivi de la cartouche

Le contrepoids fourni convient aux cartouches pesant entre 3,0 et 6,0 g.



1. Poussez et tournez doucement le contrepoids situé à l'arrière du bras de lecture (avec le cadran orienté vers l'avant du tourne-disque).
2. Tirez le protecteur vers l'avant pour le retirer.

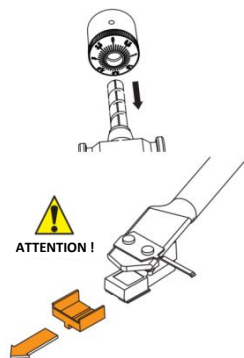

**REMARQUE :** Le fait d'appliquer une force descendante peut entraîner le détachement du stylet du corps de l'appareil. Seul un faible volume est dégagé si le stylet s'est détaché ou est sur le point de se détacher ; reportez-vous donc à la partie «Remplacement du stylet» pour le remettre correctement en place.

3. Retirez l'attache et débloquez le bras de lecture.
4. Abaissez le levier de levage du bras de lecture et placez la cartouche dans l'espace situé entre le support du bras de lecture et le plateau.
5. Tournez délicatement le contrepoids jusqu'à ce que le bras de lecture parvienne à un équilibre neutre. Le bras de lecture doit revenir à sa position d'équilibre s'il est déplacé vers le haut ou le bas. Ce réglage doit être effectué avec soin.

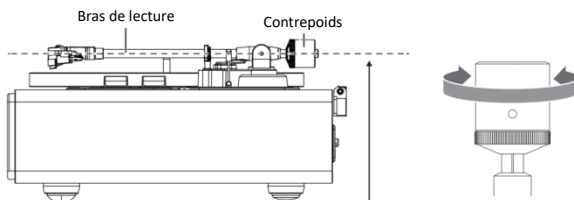

Réglez de manière à ce que le bras de lecture soit de niveau et équilibré de manière neutre.

6. Une fois que le bras de lecture est correctement équilibré, replacez le sur son support. Sans déplacer la position du contrepoids, tournez délicatement le cadran de la force de suivi jusqu'à ce que le zéro soit aligné sur la ligne centrale noire située à l'arrière du bras de lecture. Vérifiez afin de vous assurer que le bras de lecture est toujours équilibré de manière neutre.

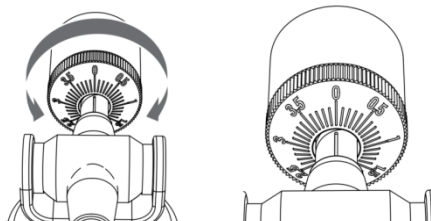

7. Enfin, tournez le contrepoids et le cadran de la force de suivi simultanément dans le sens inverse des aiguilles d'une montre ( tel que vu de l'avant) pour régler la force de suivi conformément aux recommandations du fabricant de la cartouche.

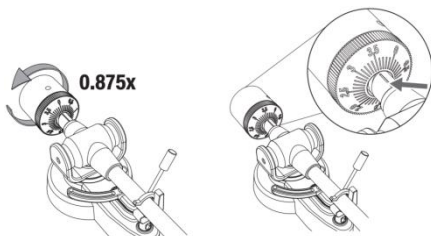

**Remarque :** Chaque marque sur l'échelle représente 0,1 g. La force de suivi d'usine recommandée pour la cartouche installée en usine est de  $3,5 \text{ g} \pm 0,5 \text{ g}$ . Tournez délicatement le cadran de la force de suivi. Lorsque «3,5» est centré sur la ligne noire située sur la partie supérieure du bras de lecture, veuillez vous arrêter.

### **Connexion à une enceinte externe à l'aide d'un câble audio RCA**

Ce tourne-disque est équipé de 4 enceintes intégrées ainsi qu'un amplificateur phono intégré.

Si vous souhaitez utiliser votre propre amplificateur ou vos propres enceintes, veuillez suivre les instructions ci-dessous :

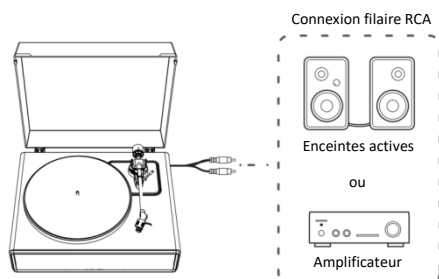

**REMARQUE :** Afin d'obtenir le meilleur son, il est conseillé de régler le volume du tourne-disque à un niveau minimal. Ensuite, le son du tourne-disque sera lu par votre propre amplificateur, vos propres enceintes, etc.

### **1. Réglage de l'interrupteur de sélection du préamplificateur**

Ce produit est équipé d'un amplificateur phono intégré. Il est possible d'utiliser le produit même si l'on ne dispose pas d'un amplificateur phono ou d'un équipement pouvant être connecté et équipé d'un amplificateur phono intégré.

Utilisez l'interrupteur de sélection du préamplificateur pour régler la sortie, tel qu'indiqué ci-dessous.



Équipement pouvant être connecté utilisé	Position de l'interrupteur de sélection du préamplificateur	Où brancher le câble audio RCA
Appareil équipé d'une entrée phono	PHONO	Prise d'entrée phono et borne de mise à la terre de l'équipement pouvant être connecté
Appareil non équipé d'une entrée phono	LINE	Prise d'entrée AUX ou de ligne de l'équipement pouvant être connecté

**REMARQUE :** Les prises RCA ne sont pas conçues pour être connectées directement aux enceintes passives/non alimentées en mode LINE. En cas de connexion aux enceintes passives, elles n'émettront aucun son.

## 2. Connexion de l'appareil

Alignez les réglages de l'interrupteur de sélection du préamplificateur et connectez le câble audio RCA à une prise d'entrée compatible avec l'équipement pouvant être connecté que vous utilisez (amplificateur, enceintes actives, etc.).

- La prise rouge du câble audio RCA est destinée au canal droit (D) et la prise blanche au canal gauche (G).

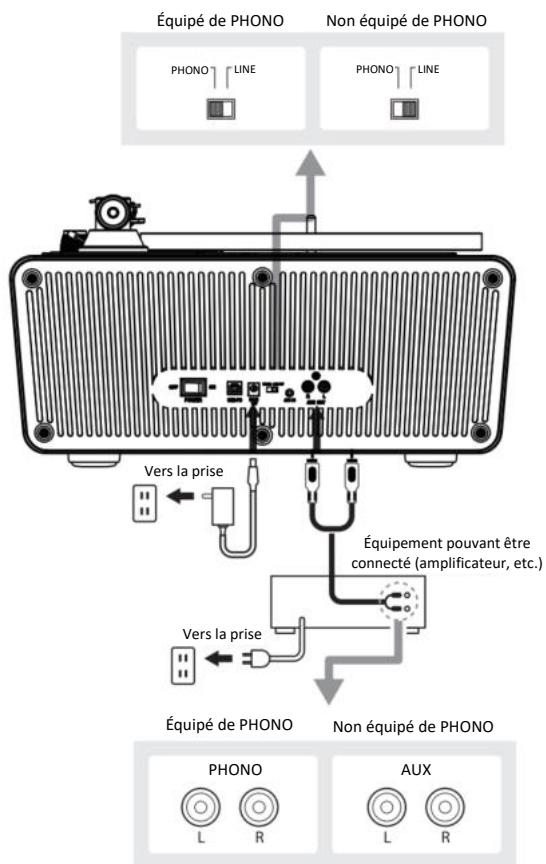

## Branchement au secteur

1. Insérez la fiche CC du cordon de l'adaptateur CA dans la prise ENTRÉE CC située à l'arrière du tourne-disque.
2. Branchez l'adaptateur CA sur une prise électrique normale.

**REMARQUE** : Ne branchez pas l'adaptateur CA sur une prise de courant avant d'avoir terminé l'assemblage du tourne-disque. Avant de mettre sous tension le tourne-disque, vérifiez à nouveau toutes les connexions pour vous assurer qu'elles sont correctes et sûres. Mettez toujours le tourne-disque hors tension avant de le brancher ou de le débrancher.

### Fonction de gestion de l'alimentation

Le tourne-disque **se mettra hors tension** automatiquement après 20 minutes d'inactivité.

Le témoin lumineux s'éteindra.

Pour reprendre l'activité, appuyez à **nouveausur** le bouton MARCHE/ARRÊT.

### Lecture d'un disque

#### 1. Avant la lecture d'un disque

1.1. Tirez le protecteur vers l'avant pour le retirer.

**REMARQUE** : Le fait d'appliquer une force descendante peut entraîner le détachement du stylet du corps de l'appareil. Seul un faible volume est dégagé si le stylet s'est détaché ou est sur le point de se détacher ; reportez-vous donc à la partie «Remplacement du stylet» pour le remettre correctement en place.

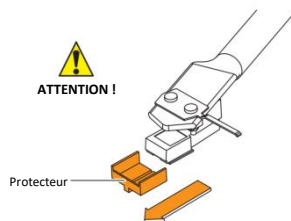

- 1.2. Placez le disque sur le tapis de feutre de manière à ce que le trou central soit aligné sur l'axe.

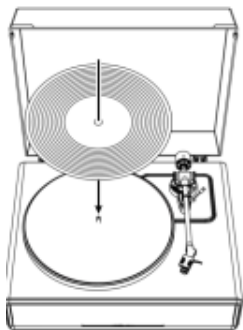

## 2. Utilisation de la platine

Réduisez d'abord suffisamment le volume de l'amplificateur et des enceintes.

- 2.1. Connectez l'adaptateur d'alimentation fourni avec le tourne-disque et mettez l'appareil sous tension à l'aide de l'interrupteur d'alimentation situé à l'arrière de celui-ci. Tournez la molette d'alimentation et de volume pour mettre cet appareil sous tension. Le témoin s'allumera en rouge.
- 2.2. Retirez la protection du sylet.
- 2.3. Placez le disque sur le tapis de glissement.
- 2.4. Basculez la molette de fonction pour choisir la vitesse de 33 ou 45 tours/minute selon le type de disque.
- 2.5. Débloquez la pince du bras de lecture et placez le levier de levage de celui-ci en position haute.
- 2.6. Positionnez le bras sur la piste désirée (sillon) du disque. Le plateau commencera à tourner automatiquement.
- 2.7. Abaissez soigneusement le bras de lecture sur le disque en plaçant le levier de levage de celui-ci en position basse.
- 2.8. Augmentez le volume du tourne-disque à l'envi.

- 2.9. Lorsque vous avez terminé la lecture du disque, relevez le bras de lecture, remettez-le en place sur la pince de celui-ci et appuyez sur l'interrupteur MARCHE/ARRÊT situé à l'arrière pour mettre le tourne-disque hors tension.
- 2.10. Le plateau arrêtera de tourner si aucun son n'est émis par les enceintes au bout de 3 minutes. Remettez le bras de lecture sur l'appui-bras et répétez le processus 2.6 si vous voulez réécouter le disque.

## Utilisation Bluetooth

### Récepteur Bluetooth

1. Connectez l'adaptateur d'alimentation fourni avec le tourne-disque et mettez l'appareil sous tension, le témoin s'allumera en rouge.
2. Basculez la molette de fonction sur le mode Bluetooth. Le témoin lumineux devient bleu et clignote rapidement. Vous entendrez un son d'activation provenant du tourne-disque.
3. Activez la fonction Bluetooth de votre appareil multimédia, recherchez et sélectionnez « **Lenco LS-570** » pour appairer l'appareil multimédia avec le tourne-disque.
4. Une fois que votre appareil multimédia a été appairé avec succès au tourne-disque, celui-ci émet un bref son de confirmation.
5. Lisez et streamez de la musique à partir de votre appareil multimédia vers le tourne-disque. Le témoin lumineux deviendra bleu fixe.

**Remarque :** Version Bluetooth : 5,0

« Ce produit est doté d'une fonction de **réception** Bluetooth, **vous ne pouvez pas l'utiliser pour transmettre un son Bluetooth** : cela signifie que vous pouvez recevoir sans fil un signal sonore Bluetooth d'une source externe comme un smartphone. »

## Fonctionnement AUX-IN

Ce tourne-disque comprend une prise d'entrée de signal audio auxiliaire pour connecter des appareils audio externes tels que des lecteurs MP3, des lecteurs de CD et plus anciens, les iPods non dockables, ainsi vous pouvez écouter votre source externe grâce aux enceintes du tourne-disque.

1. Utilisez un câble audio (non fourni) avec une connexion stéréo de 3,5 mm à chaque extrémité du câble.
2. Branchez une extrémité dans la prise AUX-IN du tourne-disque et l'autre extrémité dans la prise Line Out de l'appareil audio.
3. Mettez le tourne-disque et l'appareil audio sous tension. Le témoin lumineux du tourne-disque est rouge.
4. Le niveau de volume peut être contrôlé à partir du tourne-disque.

Faites fonctionner comme d'habitude toutes les fonctions de l'appareil auxiliaire .

5. Veuillez noter que la fonction AUX-IN est une fonction de haute priorité. Même si le témoin PHONO/BT est allumé, ces fonctions ne fonctionnent pas lorsque la fonction AUX-IN est en cours d'utilisation. Veuillez débrancher le câble AUX-IN avant d'utiliser les fonctions PHONO/BT.

### REMARQUE :

1. Assurez-vous que le bras de lecture est bien verrouillé pour éviter tout dommage.
2. Une fois que vous avez terminé, n'oubliez pas de mettre hors tension le tourne-disque et votre appareil externe.

## Entretien

### Corps du tourne-disque

- Lorsque le corps du tourne-disque est sale ou poussiéreux, débranchez d'abord l'adaptateur CA, puis essuyez la saleté et la poussière à l'aide d'un tissu doux et sec.
- N'utilisez pas de benzènes, de diluants, etc.
- Lorsque le produit est rangé pour une longue période, débranchez l'adaptateur CA de la prise de courant et emballez celui-ci dans du plastique ; ne le laissez pas devenir humide ; la courroie d'entraînement doit être enlevée pour éviter qu'elle ne s'étire de manière inégale.

### Pointe du stylet

- Si des saletés et de la crasse sont collées à la pointe du stylet, nettoyez-la à l'aide d'une brosse vendue en magasin.
- Nous recommandons l'utilisation d'un nettoyeur de stylet (non fourni) si la pointe de celui-ci est très sale. Nettoyez la pointe du stylet en déplaçant la brosse de l'arrière vers l'avant de la pointe de celui-ci.

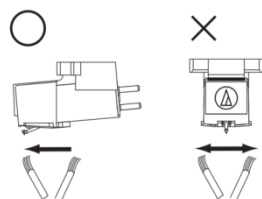

### Remplacement du stylet

Il est conseillé de remplacer le stylet après 400 heures d'utilisation.

### Démontage du stylet

- En plus de la détérioration de la qualité du son, les disques peuvent également être endommagés suite à l'usure de la pointe du stylet de la cartouche.
- Assurez-vous de débrancher l'adaptateur CA du produit de la prise de courant.
- Lors du remplacement du stylet, tenez fermement le porte-coquille et le corps de la cartouche. Faites tourner l'avant du stylet vers l'avant et vers le bas.

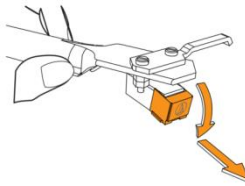

## Installation d'un nouveau stylet de recharge

1. Montez le nouveau stylet de recharge sur la cartouche.

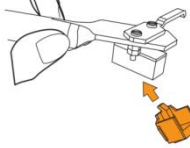

Engagez-vous en priorité sur le corps

2. Soulevez le stylet jusqu'à ce que vous entendiez un clic.

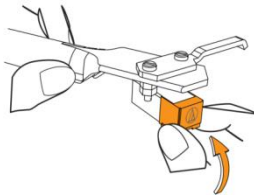

3. Assurez-vous qu'il n'y a pas d'espace entre le porte-coquille et la cartouche.

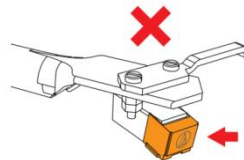
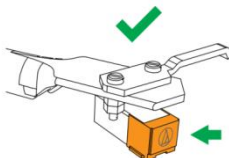

## Remplacement de la courroie

- La courroie est une pièce qui s'use. Remplacez la courroie si la vitesse de lecture diminue ou si une rotation irrégulière se produit. En principe, nous conseillons de remplacer la courroie une fois par an.



- Avant de remplacer la courroie, veuillez à débrancher l'adaptateur CA du produit.

**1. Enlevez le tapis de glissement.**

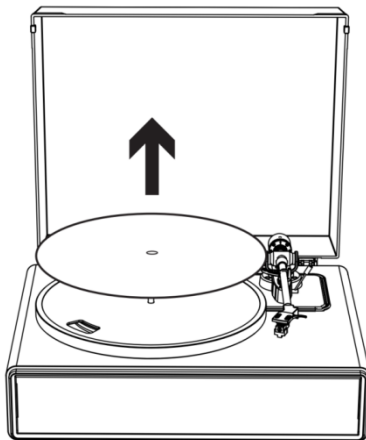

**2. Retirez la courroie de la poulie du moteur.**

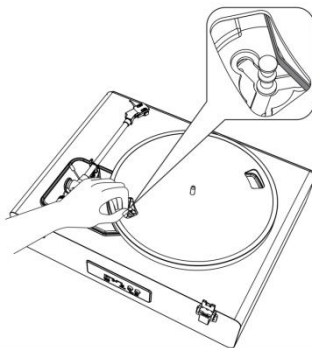

**3. Retirez le plateau principal, puis la courroie usée.**

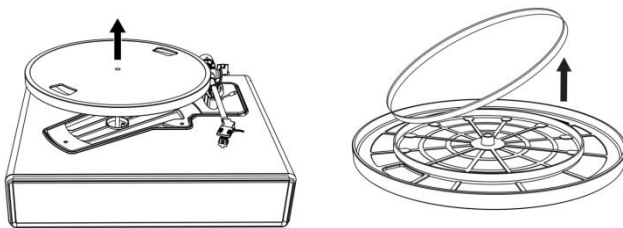

**4. Retournez le plateau et vous verrez un cercle surélevé. Bouclez la nouvelle courroie le long du cercle central.**

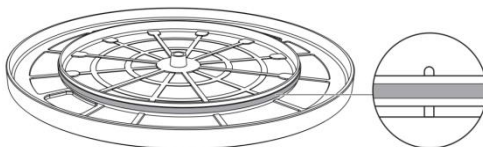

**5. Fixez le plateau.**

Alignez l'une des ouvertures sur la position de la poulie du moteur de couleur laiton.

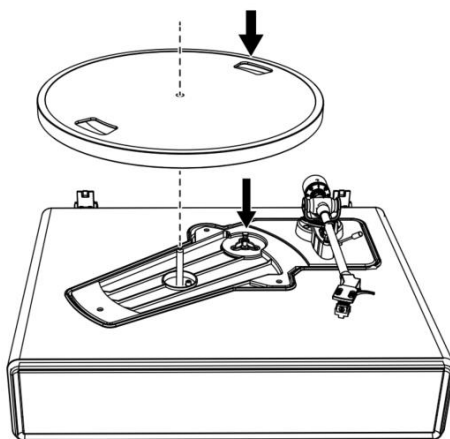

**6. Placez la courroie sur la poulie du moteur de couleur laiton.**

Saisissez la courroie qui a été fixée à l'étape 4 et, tout en la tirant, placez-la sur la poulie du moteur de couleur laiton.

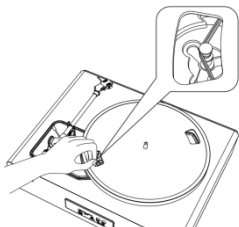

**7. Avec les mains, tournez lentement le plateau dix fois dans le sens des aiguilles d'une montre, tel qu'indiqué par la flèche ci-dessous.**

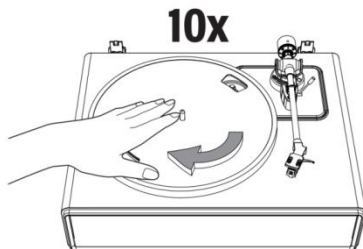

**Remplacement des pieds et des supports**

Tournez le pied en caoutchouc dans le sens antihoraire pour le retirer de la plaque métallique inférieure.

Tournez le support dans le sens horaire pour le fixer à la plaque métallique inférieure.

**Lorsque le tourne-disque est déplacé**

En utilisant les matériels d'emballage d'origine du produit, emballez le tourne-disque dans le sens inverse de celui dans lequel vous l'avez déballé. Si vous ne possédez plus le matériel d'emballage, prenez les mesures suivantes :

- Après avoir débranché l'adaptateur CA de la prise, retirez le tapis de feutre et le plateau, puis emballez-les afin de ne pas les endommager.
- Fixez le protecteur sur la cartouche.
- Utilisez une ficelle ou quelque chose de similaire pour attacher le bras de lecture au support afin qu'il ne se déloge pas.
- Emballez le corps du tourne-disque à l'aide d'un papier ou d'un chiffon doux afin de ne pas l'endommager.

### **Présentation du logiciel Audacity**

Audacity est un logiciel libre, sous licence publique générale GNU. De plus amples informations ainsi que le code source ouvert peuvent être trouvés sur son site à l'adresse <https://www.audacityteam.org/download/>

**\* Veuillez vous assurer que vous avez installé le logiciel avant de commencer.**

### **Configuration de votre PC pour le faire fonctionner avec Audacity**

1. Connectez une source d'entrée à l'appareil.
2. Connectez le câble USB à votre ordinateur.
3. Installez le logiciel d'enregistrement Audacity.
4. Ouvrez le programme Audacity.
5. Sélectionnez Preference (Préférence) dans l'onglet Edit (Éditer) du menu Audacity.

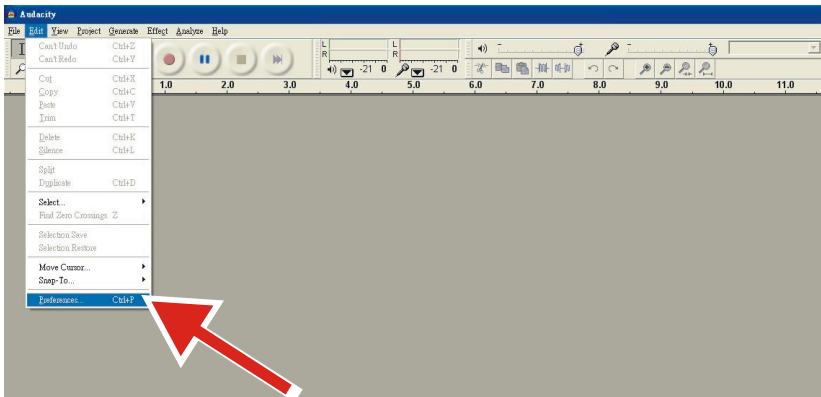

6. Sélectionnez l'onglet **Audio I/O** (E/S audio) en haut à gauche.
  - Dans Playback (Lecture), Device (Appareil), sélectionnez **your internal sound card** (votre carte son interne).
  - Dans Recording (Enregistrement), Device (Appareil), sélectionnez **USB Audio CODEC** (CODEC audio USB).
  - Dans Recording (Enregistrement), Channels (Canaux), sélectionnez **2 (Stereo)** (2 (Stéréo)).
  - Cochez la case intitulée **Play other tracks while recording new one** (Lire d'autres morceaux pendant l'enregistrement d'un nouveau morceau).
  - Cochez la case intitulée **Software Playthrough** (Lecture logicielle).

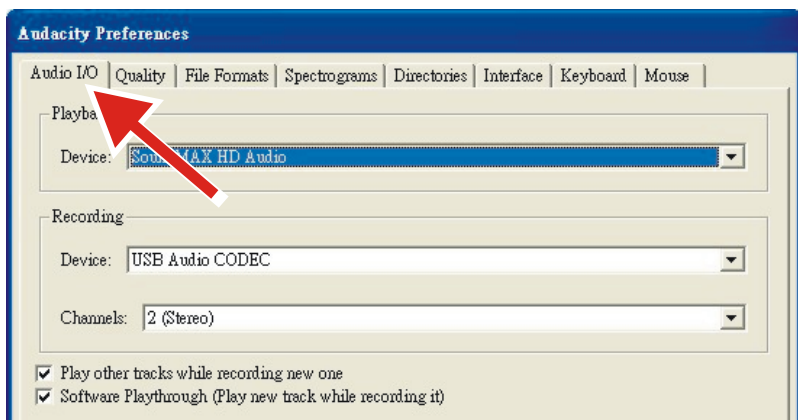

## Enregistrement des albums avec Audacity

### 1. Sauvegarde d'un projet

- Audacity écrit toutes les modifications et les enregistrements audio dans un répertoire appelé **Projectname\_data** (Nomdeprojet\_données), qui est situé à l'endroit où vous avez sauvegardé le fichier du projet lui-même.
- Puis, sélectionnez **Save Project as** (Enregistrer le projet sous) à partir de votre onglet Audacity File (Fichier Audacity) et choisissez un emplacement et un nom de fichier pour votre projet.
- Veuillez noter que lorsque vous démarrez une nouvelle session d'Audacity, seule l'option de menu « **Save As...** » (Enregistrer sous) est disponible.

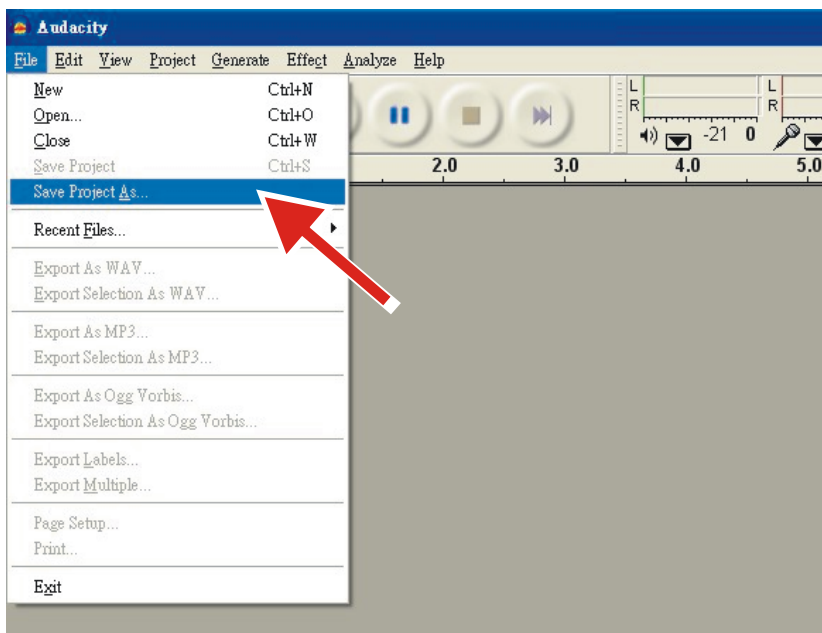

## 2. Comment enregistrer

- Réglez votre tourne-disque USB pour lire la chanson ou l'album que vous souhaitez enregistrer.
- Cliquez sur le bouton rouge « Enregistrer » pour commencer



l'enregistrement.

- Abaissez le bras de lecture du tourne-disque USB sur l'album et le morceau que vous souhaitez enregistrer.

- Cliquez sur le bouton bleu « Pause » pour interrompre l'enregistrement. Appuyez à nouveau sur ce bouton pour continuer.



- Cliquez sur le bouton jaune « Arrêter ».

C'est tout. Vous pouvez maintenant jouer avec votre enregistrement et explorer les capacités d'édition d'Audacity. N'oubliez pas que vous pouvez utiliser la fonction Annuler presque sans limites tant que le projet est ouvert.

**REMARQUE :** Les CD ne peuvent pas être gravés directement à partir de l'application Audacity. Des applications de gravure de CD tierces devraient être utilisées.



## Dépannage

Problème	Solution
Le plateau ne tourne pas.	<ul style="list-style-type: none"><li>• L'adaptateur CA est-il connecté à la prise de courant ?<ul style="list-style-type: none"><li>- Connectez l'adaptateur CA à la prise de courant.</li></ul></li><li>• Quel est l'état du témoin lumineux ?<ul style="list-style-type: none"><li>- Le témoin lumineux est bleu. Cela signifie que le tourne-disque est en mode Bluetooth. Veuillez basculer la molette de fonction au mode tourne-disque.</li><li>- Le témoin lumineux rouge indique le mode tourne-disque.</li></ul></li><li>• La courroie a-t-elle glissé du plateau ?<ul style="list-style-type: none"><li>- Placez correctement la courroie sur le plateau.</li></ul></li><li>• La courroie est-elle placée sur la poulie du moteur ?<ul style="list-style-type: none"><li>- Vérifiez que la courroie est correctement placée sur la poulie du moteur (de couleur laiton).</li></ul></li><li>• La courroie a-t-elle été usée ?<ul style="list-style-type: none"><li>- Remplacez-la par une courroie neuve.</li></ul></li><li>• Le câble AUX-IN est-il branché ?<ul style="list-style-type: none"><li>- La fonction AUX-IN est une fonction de haute priorité. Veuillez débrancher le câble AUX-IN avant d'utiliser les fonctions PHONO/BT.</li></ul></li></ul>
Le plateau tourne, mais le tourne-disque n'émet aucun son ?	<ul style="list-style-type: none"><li>• Le stylet est-il abîmé ?<ul style="list-style-type: none"><li>- Vérifiez le stylet et remplacez-le, si nécessaire. Il est conseillé de remplacer le stylet après 400 heures d'utilisation.</li></ul></li><li>• Le stylet est-il placé correctement sur le corps de la cartouche ?<ul style="list-style-type: none"><li>- Vérifiez la cartouche et ajustez-la, si nécessaire.</li></ul></li></ul>
Le stylet saute.	<ul style="list-style-type: none"><li>• Le disque est-il déformé ?<ul style="list-style-type: none"><li>- Vérifiez le disque.</li></ul></li><li>• Le disque est-il rayé ?<ul style="list-style-type: none"><li>- Vérifiez le disque.</li></ul></li><li>• La pression du stylet est-elle correcte ?<ul style="list-style-type: none"><li>- Reportez-vous à la partie « Réglage de la force de suivi de la cartouche » pour réajuster la force de suivi.</li></ul></li></ul>
Le tourne-disque émet un son bizarre de type « hurlement ».	<ul style="list-style-type: none"><li>• Le produit capte-t-il des vibrations excessives provenant du sol, des surfaces des murs ou des enceintes voisines ?<ul style="list-style-type: none"><li>- Réduisez les vibrations ou montez le produit sur une surface qui n'est pas soumise aux effets des vibrations.</li></ul></li><li>• Le produit est-il monté sur une surface instable ?<ul style="list-style-type: none"><li>- Vérifiez si la surface sur laquelle le produit est monté est appropriée.</li></ul></li></ul>

<p>On entend du bruit lorsque le disque est en cours de lecture.</p>	<ul style="list-style-type: none"> <li>• Y a-t-il de la poussière sur la pointe du stylet de la cartouche ? <ul style="list-style-type: none"> <li>- Si de la poussière s'est déposée sur la pointe du stylet, nettoyez-la avec une brosse vendue en magasin.</li> </ul> </li> </ul>
<p>Le son que produit le disque est soit trop rapide, soit trop lent.</p>	<ul style="list-style-type: none"> <li>• Les réglages de vitesse de ce produit sont-ils corrects ? <ul style="list-style-type: none"> <li>- Veuillez sélectionner la vitesse correcte pour le type de disque en cours de lecture.</li> </ul> </li> </ul>
<p>On observe un ralentissement de la vitesse de lecture ou une rotation irrégulière.</p>	<ul style="list-style-type: none"> <li>• La courroie est-elle étirée ? <ul style="list-style-type: none"> <li>- Remplacez-la par une courroie neuve.</li> </ul> </li> <li>• La courroie est-elle correctement installée ? <ul style="list-style-type: none"> <li>- Reportez-vous à « Configuration du plateau et de la courroie du tourne-disque » pour configurer la courroie.</li> </ul> </li> </ul>

## Spécifications

### Tourne-disque

Alimentation électrique	CA 100 - 240 V, sortie CC 15 V 2400 mA
Consommation	36 W
Vitesse de la platine	33 1/3, 45 tr/min
Puissance de sortie des enceintes	2 x 30 W + 2 x 10 W
Dimensions (L x l x H)	435 x 355 x 720 mm
Poids	9,33 kg

### Stylet

Modèle	Audio-Technica AT 3600
Réponse en fréquence	20 Hz - 20 kHz
Balance des canaux	<2,5 dB
Séparation des canaux	>18 dB
Tension de sortie	2,5 mV
Résistance à la charge recommandée	47 kΩ
Connexion de l'amplificateur	MM (aimant mobile) - entrée
Force de suivi recommandée	3,5 ± 0,5 g
Poids	0,18 oz (5,1 g)

**Remarque :** Les spécifications et le design peuvent être modifiés sans préavis.

**Adaptateur d'alimentation :**

**Fabricant :** Brightpower Optoelectronic Technonlgy Co., Ltd.

**Numéro du modèle :** SW1502400-IM/S036A1502400M

## Utilisez uniquement l'alimentation électrique indiquée dans le mode d'emploi

Informations	Valeur et précision
Nom ou marque du fabricant, enregistrement commercial et adresse	<b>BRIGHTPOWER OPTOELECTRONIC TECHNOLOGY CO., LTD</b>
Identifiant du modèle	SW1502400-IM/S036A1502400M
Tension d'entrée	100-240 V
Fréquence d'entrée CA	50 à 60 Hz
Tension de sortie	CC 15 V
Courant de sortie	2400 mA
Puissance de sortie	36 W
Efficacité active moyenne	87,58%
Efficacité à faible charge (10%)	84%
Pas de consommation d'énergie à vide	0,080 W

### 1. Garantie

Commaxx B.V. offre un service et une garantie conformément à la législation européenne, ce qui signifie qu'en cas de besoin de réparation (aussi bien pendant et après la période de garantie), vous pouvez contacter le revendeur le plus proche.

Remarque importante : Il n'est pas possible d'envoyer directement à Commaxx B.V. les produits qui ont besoin d'être réparés.

Remarque importante : Si l'appareil est ouvert ou modifié de quelque manière que ce soit par un réparateur non agréé, la garantie est annulée.

Cet appareil ne convient pas à une utilisation professionnelle. En cas d'utilisation professionnelle, les obligations de garantie du fabricant sont annulées.

## 2. Clause de non-responsabilité

Des mises à jour du micrologiciel ou des composants matériels sont régulièrement effectuées. Ainsi, certaines instructions, spécifications et images de la présente documentation peuvent être légèrement différentes. Tous les éléments décrits dans ce manuel sont donnés uniquement à des fins d'illustration et peuvent ne pas s'appliquer à une situation particulière. Aucun droit juridique ou légal ne peut être obtenu à partir de la description faite dans ce manuel.

## 3. Mise au rebut de l'appareil usagé



Ce symbole indique que le produit électrique concerné ainsi que les piles ne doivent pas être jetés avec les autres déchets ménagers en Europe. Pour assurer le traitement correct des déchets de l'appareil et des piles, il faut les éliminer conformément aux lois locales applicables sur l'élimination des équipements électriques et des piles. En faisant cela, vous contribuez à la conservation des ressources naturelles et à l'amélioration des normes de protection de l'environnement dans le traitement et l'élimination des déchets électriques (Directive sur les déchets d'équipements électriques et électroniques).

## 4. DÉCLARATION DE CONFORMITÉ

Par la présente, Commaxx déclare que le type d'équipement radio auquel appartient [Lenco LS-570] est conforme à la directive 2014/53/UE. Le texte intégral de la déclaration de conformité UE est disponible à l'adresse Internet suivante :

[https://commaxx-certificates.com/doc/ls-570\\_doc.pdf](https://commaxx-certificates.com/doc/ls-570_doc.pdf)

Type RF	Plage de fréquences (MHz)	Puissance (dBm)
Bluetooth	2 402 - 2 480	< 6

## 5. Service

Pour plus d'informations et en cas de besoin d'assistance, rendez-vous sur [www.lenco.com](http://www.lenco.com)

Commaxx B.V. Wiebachstraat 37, 6466 NG Kerkrade, The Netherlands.

## **PRECAUCIÓN:**

Un uso de los controles, unos ajustes o un rendimiento de los procedimientos distintos a los especificados aquí puede resultar en una exposición peligrosa a la radiación.

## **PRECAUCIONES PREVIAS AL USO**

---

### **TENGA ESTAS INSTRUCCIONES EN CUENTA:**

1. No cubra ni obstruya las aberturas de ventilación. Si coloca el dispositivo sobre una estantería, deje una separación de 5 cm (2") alrededor de todo el dispositivo.
2. Instálelo en conformidad con el manual del usuario incluido.
3. Mantenga el dispositivo apartado de fuentes de calor como radiadores, calentadores, estufas, velas y otros productos que generen calor o llamas abiertas. El dispositivo solo puede utilizarse en climas moderados. Deben evitarse los entornos muy fríos o cálidos. La temperatura de funcionamiento es de entre 0 °C y 35 °C.
4. Evite utilizar el dispositivo cerca de campos magnéticos intensos.
5. Las descargas electrostáticas pueden perturbar el uso normal de este dispositivo.  
En tal caso, solo tiene que seguir el manual de instrucciones para restablecer y reiniciar el dispositivo. Durante la transmisión de archivos, por favor manéjelo con cuidado y opérelo en un entorno libre de electricidad estática.
6. ¡Advertencia! Nunca introduzca objetos en las aberturas o conductos de ventilación del producto. Alto voltaje fluye a través del producto e insertar un objeto puede provocar una descarga eléctrica o un cortocircuito en sus componentes internos. Por el mismo motivo, no derrame agua ni líquidos sobre el producto.
7. No lo utilice en áreas mojadas o húmedas, como cuartos de baño, cocinas con mucho vapor o cerca de piscinas.

8. No se debe exponer el dispositivo a goteos ni salpicaduras y debe asegurarse de que no haya objetos llenos de líquidos, como jarrones, encima ni cerca del aparato.
9. No utilice este dispositivo si puede haber condensación. Cuando se utilice la unidad en una sala cálida y húmeda, pueden aparecer gotas de agua o condensación dentro de la unidad y esta puede no funcionar correctamente; deje la unidad apagada durante 1 o 2 horas antes de encender la alimentación: la unidad debe estar seca antes de encenderla.
10. Aunque este dispositivo está fabricado con el máximo cuidado y se ha comprobado varias veces antes de salir de fábrica, todavía es posible que se puedan producir problemas, igual que con todos los aparatos eléctricos. Si detecta humo, una acumulación excesiva de calor o cualquier otro fenómeno inesperado, deberá desconectar inmediatamente el enchufe de la toma de corriente.
11. Este dispositivo debe estar conectado a una fuente de alimentación conforme a lo indicado en la etiqueta de especificaciones. Si no está seguro del tipo de fuente de alimentación de su hogar, consulte con su distribuidor o su empresa eléctrica local.
12. Manténgalo alejado de los animales. Algunos animales muerden los cables eléctricos.
13. Utilice un trapo suave y seco para limpiar el dispositivo. No utilice disolventes ni líquidos con base de gasolina. Puede usar un paño húmedo con detergente diluido para eliminar las manchas persistentes.
14. El proveedor no asume ninguna responsabilidad por daños o datos perdidos como consecuencia de un funcionamiento incorrecto, uso incorrecto, modificación del dispositivo o sustitución de la batería.
15. No interrumpa la conexión mientras se formatea el dispositivo o esté transfiriendo archivos. De lo contrario, los datos podrían quedar dañados o perderse.



16. Si la unidad tiene una función de reproducción USB, se debe conectar directamente el dispositivo de memoria USB a la unidad. No utilice cables de extensión USB ya que pueden crear interferencias que causen una pérdida de datos.
17. La etiqueta de clasificación está marcada en el panel inferior o trasero del dispositivo.
18. Este aparato no está diseñado para su uso por personas (incluyendo niños) con discapacidades físicas, sensoriales o mentales o con falta de experiencia o conocimientos, salvo que estén bajo supervisión o hayan recibido formación sobre el uso correcto del dispositivo por parte de una persona responsable de su seguridad.
19. Este producto está destinado únicamente al uso no profesional y no al uso comercial ni industrial.
20. Compruebe que la unidad está ajustada en una posición estable. Los daños causados por las vibraciones o sacudidas derivadas del uso del producto en una posición inestable o el incumplimiento de otras advertencias o precauciones incluidas en este manual del usuario no estarán cubiertos por la garantía.
21. Nunca retire la carcasa del dispositivo.
22. Nunca coloque el dispositivo sobre otros equipos eléctricos.
23. No permita que los niños accedan a las bolsas de plástico.
24. Utilice solo los accesorios especificados por el fabricante.
25. Solicite todo el trabajo de mantenimiento a personal de servicio cualificado. El dispositivo deberá ser reparado cuando quede dañado de cualquier forma, por ejemplo, si el cable de alimentación o el enchufe están dañados, se ha derramado líquido o han caído objetos sobre él, ha quedado expuesto a la lluvia o a la humedad, no funciona con normalidad, o se ha caído al suelo.
26. La exposición prolongada a sonidos fuertes de reproductores personales de música puede provocar una pérdida temporal o permanente de audición.

27. Si el producto incluye un cable de alimentación o un adaptador de CA:

- Si hubiera algún problema, desconecte el cable de CA y solicite su mantenimiento al personal cualificado.
- No pise ni pellizque el adaptador de corriente. Tenga mucho cuidado, en especial cerca de los enchufes y el punto de salida del cable. No coloque objetos pesados sobre el adaptador de corriente, ya que podría dañarlo. ¡Mantenga todo el dispositivo fuera del alcance de los niños! Si juegan con el cable de alimentación, pueden sufrir lesiones graves.
- Desenchufe el dispositivo durante tormentas eléctricas o si no se utiliza durante largos periodos.
- La toma debe estar instalada cerca del equipo y ser fácilmente accesible.
- No sobrecargue las tomas de CA ni los cables de extensión. Una sobrecarga podría provocar un incendio o una descarga eléctrica.
- Los dispositivos con una construcción de clase 1 deben estar conectados a una toma eléctrica con conexión a tierra protectora.
- Los dispositivos con una construcción de clase 2 no requieren una conexión a tierra.
- Sujete siempre el enchufe cuando lo extraiga de la toma de corriente. No estire del cable eléctrico. Podría provocar un cortocircuito.
- No utilice cables de alimentación o enchufes deteriorados o tomas sueltas. Podría provocar un incendio o descarga eléctrica.

28. Si el producto contiene o se entrega con un mando a distancia que contiene pilas de botón:

Advertencia:

- «No ingiera la pila, existe riesgo de quemaduras químicas» o equivalente.

- [Mando a distancia incluido] Este producto contiene una pila de botón. En caso de ingesta de la pila, puede provocar quemaduras internas graves en menos de 2 horas que pueden provocar la muerte.
  - Mantenga las pilas nuevas y usadas fuera del alcance de los niños.
  - Si el compartimento de las pilas no cierra bien, deje de usar el producto y manténgalo fuera del alcance de los niños.
  - Si cree que puede haber ingerido una pila, solicite inmediatamente atención médica.
29. Precauciones sobre el uso de las pilas:
- Existe peligro de explosión si se sustituye la pila por una de tipo incorrecto.
  - Sustitúyalas únicamente por pilas del mismo tipo o equivalentes.
  - No se puede someter las pilas a temperaturas muy altas o bajas, ni a presiones de aire bajas a altitudes altas durante el uso, almacenamiento o transporte.
  - La sustitución de una pila por una de tipo incorrecto puede resultar en una explosión o fuga del líquido o gas inflamable.
  - Arrojar una pila al fuego o a un horno caliente, o aplastarla o cortarla con medios mecánicos, puede resultar en una explosión.
  - Dejar una pila en un entorno con temperaturas muy altas puede resultar en una explosión o fuga del líquido o gas inflamable.
  - Someter una pila a presiones de aire muy bajas puede resultar en una explosión o la fuga del líquido o gas inflamable.
  - Se debe prestar atención a los aspectos medioambientales sobre la eliminación de baterías.

## **INSTALACIÓN**

- Desempaquete todas las piezas y retire el material protector.

- No conecte la unidad a la corriente sin comprobar la tensión eléctrica y que se han hecho todas las demás conexiones.
- \* **Estas instrucciones solo se refieren a los productos que utilizan cable de alimentación o adaptadores de corriente CA.**

### **Contenido:**

Adaptador de corriente

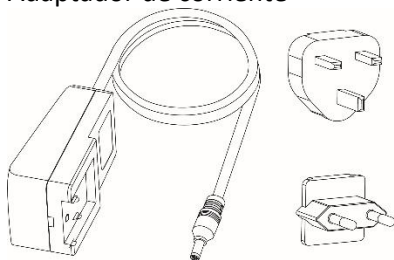

Cable USB

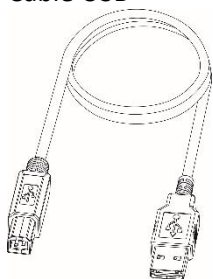

## Descripción del producto

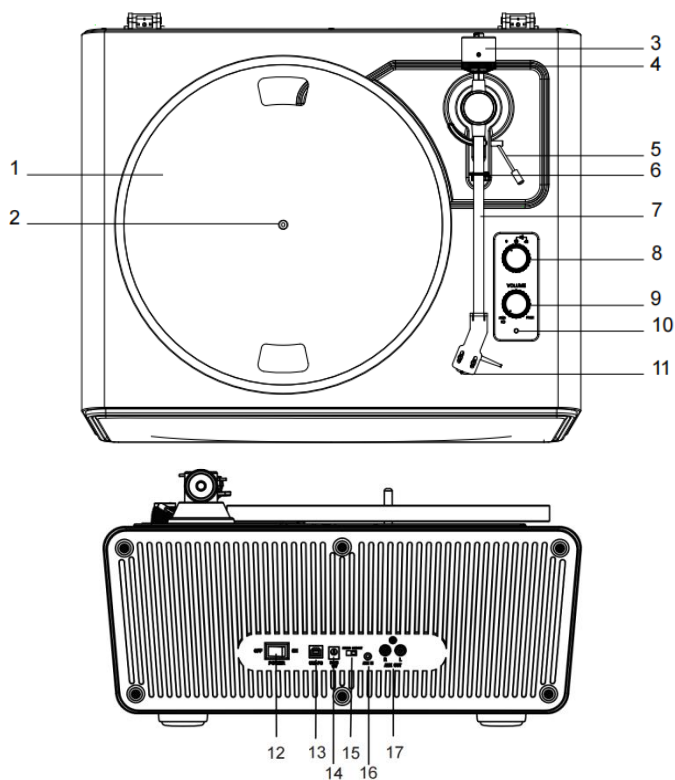

- |   |                                    |
|---|------------------------------------|
| 1. Bandeja del tocadiscos                 | 10. Indicador                      |
| 2. Husillo del tocadiscos                 | 11. Cartucho                       |
| 3. Contrapeso                             | 12. Interruptor de encendido       |
| 4. Rueda de la fuerza de tracción         | 13. Toma USB-PC                    |
| 5. Palanca elevadora del brazo de lectura | 14. Toma de corriente              |
| 6. Pinza del brazo de lectura             | 15. Interruptor Phono y salida AUX |
| 7. Brazo de lectura                       | 16. Conector de entrada AUX        |

- |                                   |  |
|-----------------------------------|--|
| 8. Perilla de función             | 17. Conectores RCA de Phono y salida AUX |
| 9. Perilla de encendido y volumen |  |

### Elementos incluidos

Antes de instalar el tocadiscos, compruebe el contenido del paquete para asegurarse de que se incluyen todas las piezas a continuación y sin daños. Conserve el material de embalaje original por si necesita cambiarlo o devolverlo.

- |                           |  |
|---------------------------|--|
| 1. Tocabdiscos            | 7. Protector de la alineación del cartucho |
| 2. Adaptador de corriente | 8. Adaptador de 45 RPM                     |
| 3. Tapa del tocadiscos    | 9. Manual de instrucciones                 |
| 4. Alfombra deslizante    | 10. Cable USB                              |
| 5. Bandeja con correa     | 11. Pie x 4                                |
| 6. Contrapeso             |  |

### Instalación del tocadiscos

- Coloque el tocadiscos sobre una superficie nivelada.
- Para evitar el efecto de las vibraciones y de la presión acústica, no coloque el tocadiscos cerca de dispositivos como altavoces.
- El tocadiscos puede captar la estática de radio si se coloca cerca de una. Por lo tanto, intente mantenerlo alejado de ellas.
- Si el tocadiscos está cerca de aparatos (teléfonos móviles, etc.) que emiten fuertes ondas de radio, se puede producir ruido.

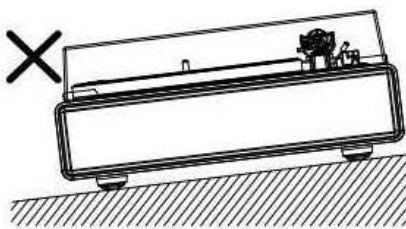
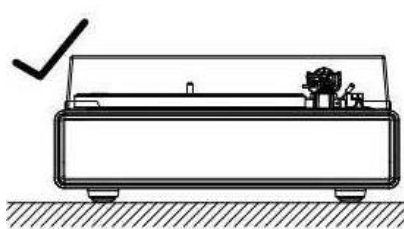

## Instalación de la bandeja del tocadiscos y la correa

1. Voltee la bandeja y compruebe la posición de la correa.

Asegúrese de que la correa de transmisión está enrollada en el centro del círculo. Si está demasiado alta o baja, se puede caer o la velocidad puede ser inestable.



2. Ajuste la bandeja en el husillo.  
Asegúrese de que queda completamente asentada en este.

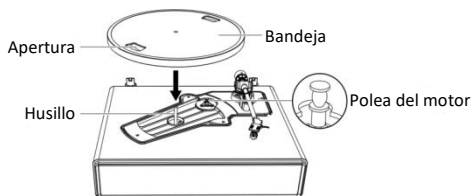

3. Coloque la correa en la polea del motor.

Alinee una de las aperturas de la bandeja con la polea del motor y, mientras tira de los dos extremos de la cinta roja adherida a la correa, coloque la correa en la polea del motor, como se muestra en el diagrama. Al hacerlo, tenga cuidado de no retorcer la correa.

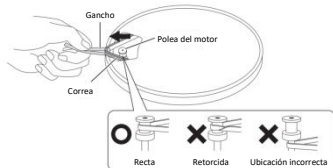

4. Retire la cinta roja de la correa.

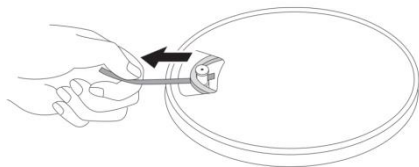

### Giro de la bandeja

1. Gire lentamente la bandeja con las manos diez veces en el sentido de las agujas del reloj (Figura 1).
2. Esto es para reiniciar el mecanismo automático, con lo que se eliminan todos los dobleces de la correa y se garantiza que esta se desplaza suavemente a lo largo del borde de transmisión en la parte inferior de la bandeja.
3. Coloque la alfombra deslizante sobre la bandeja. Asegúrese de que el logo de la alfombra queda hacia arriba (Figura 2).

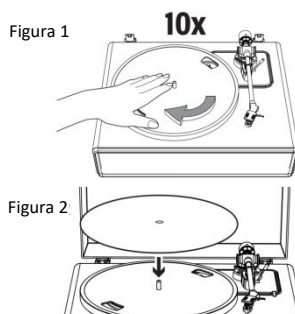

### Ajuste de la fuerza de tracción del cartucho

El contrapeso proporcionado es adecuado para cartuchos de 3,0 a 6,0 g de peso.

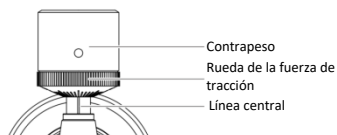



1. Empuje y gire con cuidado el contrapeso en la parte trasera del tocadiscos (con la rueda mirando hacia la parte frontal).
2. Tire del protector recto hacia afuera para retirarlo.

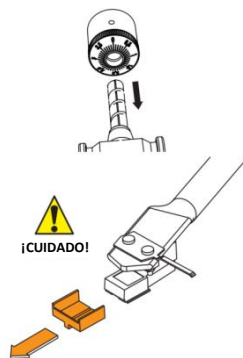

**NOTA:** Si aplica una fuerza hacia abajo, puede provocar que la aguja se salga del cuerpo.

Si la aguja se sale, o está apunto de salirse, se obtendrá un volumen bajo, consulte «Reemplazo de la aguja» para volver a colocarla correctamente.

3. Retire la cinta y desbloquee el brazo de lectura.
4. Baje la palanca elevadora del brazo de lectura y coloque el cartucho en el espacio entre el soporte del brazo de lectura y la bandeja.
5. Gire el contrapeso con cuidado hasta que el brazo consiga un equilibrio neutro. El brazo debería volver a la posición de equilibrio si se mueve hacia arriba o hacia abajo. Se debe ajustar con cuidado.

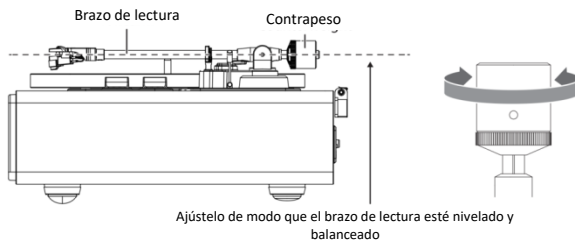

6. Cuando el brazo esté bien equilibrado, devuélvalo a su soporte. Sin mover el contrapeso, gire con cuidado la rueda de la fuerza de tracción hasta que el cero esté alineado con la línea negra central de la parte trasera del brazo. Asegúrese de que el brazo sigue balanceado.

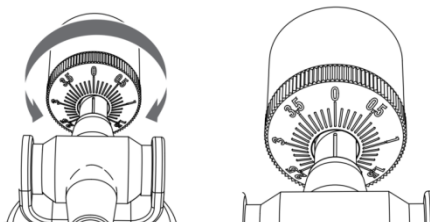

7. Por último, gire el contrapeso y la rueda de la fuerza de tracción al mismo tiempo en el sentido contrario a las agujas del reloj (visto desde el frente) para ajustar la fuerza de tracción siguiendo las recomendaciones del fabricante.

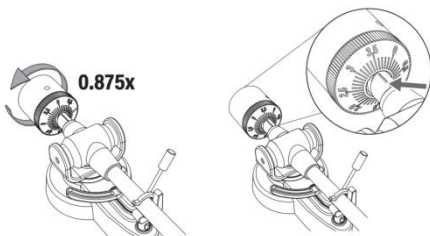

**Nota:** Cada marca de la escala representa 0,1 g. La fuerza de tracción recomendada para el cartucho instalado de fábrica es  $3,5 \text{ g} \pm 0,5 \text{ g}$ . Gire con cuidado la rueda de la fuerza de tracción. Cuando «3,5» esté centrado sobre la línea negra de la parte superior del brazo, pare.

### **Conexión a un altavoz externo con un cable de audio RCA**

Este tocadiscos incluye 4 altavoces y un amplificador phono integrados. Si desea usar su propio amplificador o sus altavoces, siga las siguientes instrucciones:

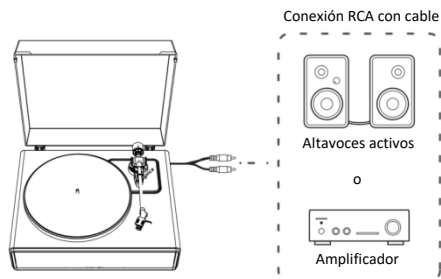

**NOTA:** Para obtener el mejor sonido, se recomienda ajustar el volumen del tocadiscos al nivel mínimo. Entonces el audio del tocadiscos se reproducirá a través de su amplificador, sus altavoces, etc.

### 1. Ajuste del interruptor selector del preamplificador

Este producto cuenta con una función de amplificador phono integrada. Puede usar el producto incluso si no tiene un amplificador phono o un equipo conectable con un amplificador phono integrado.

Use el interruptor selector del preamplificador para ajustar la salida, como se muestra a continuación.

Equipo conectable que se está usando	Posición del interruptor selector del preamplificador	Dónde conectar el cable de audio RCA
Dispositivo con entrada phono	PHONO	Conector de entrada phono y terminal de tierra del equipo conectable
Dispositivo sin entrada phono	LINE	Conector de entrada AUX o line del equipo conectable

**NOTA:** Los conectores RCA no están diseñados para conectarse directamente a altavoces pasivos o sin alimentación en el modo LINE. Si se conectan a altavoces pasivos, no habrá sonido.

## 2. Conexión del dispositivo

Alinee los ajustes del interruptor selector del preamplificador y conecte el cable de audio RCA a un conector de entrada que sea compatible con el equipo conectable que va a usar (amplificador, altavoces activos, etc.).

- El conector rojo del cable de audio RCA es para el canal derecho (R) y el blanco es para el canal izquierdo (L).

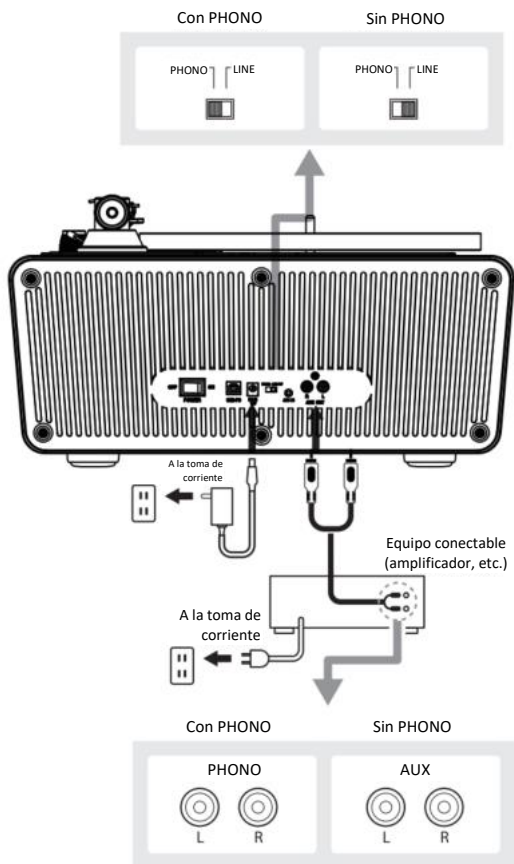

## Conexión a la corriente principal

1. Inserte la entrada CC del cable del adaptador de CA en el conector de entrada CC de la parte posterior del tocadiscos.
2. Enchufe el adaptador de CA a una toma de corriente normal.

**NOTA:** No conecte el adaptador de CA al enchufe antes de haber completado todo el montaje del tocadiscos. Antes de encender el tocadiscos, vuelva a comprobar todas las conexiones para asegurarse de que están correctas y seguras. Apague siempre el tocadiscos antes de conectarlo o desconectarlo de la corriente.

## Función de gestión del consumo

El tocadiscos se **apagará** automáticamente después de 20 minutos de inactividad.

La luz indicadora se apagará.

Para volver a utilizarlo, pulse el botón de encendido/apagado **de nuevo**.

## Reproducción de un disco

### 1. Antes de reproducir un disco

- 1.1. Tire del protector recto hacia afuera para retirarlo.

**NOTA:** Si aplica una fuerza hacia abajo, puede provocar que la aguja se salga del cuerpo. Si la aguja se sale, o está apunto de salirse, se obtendrá un volumen bajo, consulte «Reemplazo de la aguja» para volver a colocarla correctamente.

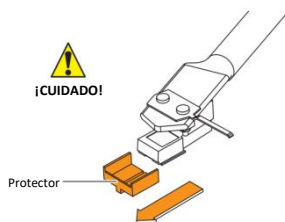

- 1.2. Coloque el disco en la alfombra de fieltro de modo que el orificio central se alinee con el husillo.

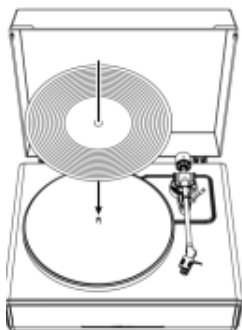

## 2. Funcionamiento del tocadiscos

En primer lugar, reduzca el volumen del amplificador y los altavoces lo suficiente.

- 2.1. Conecte el adaptador de corriente incluido al tocadiscos, encienda el aparato con el interruptor de encendido de la parte trasera. Gire la perilla de encendido y volumen para encender el aparato. El indicador se encenderá en rojo.
- 2.2. Retire el protector de la aguja.
- 2.3. Coloque el disco en la alfombra deslizante.
- 2.4. Gire la perilla de función para elegir la velocidad de 33 o 45 RPM de acuerdo al tipo de disco.
- 2.5. Desbloquee el seguro del brazo y suba la palanca elevadora.
- 2.6. Coloque el brazo de lectura sobre la posición deseada (surco) del disco. La bandeja empezará a girar automáticamente.
- 2.7. Baje el brazo hasta el disco con cuidado colocando la palanca elevadora hacia abajo.
- 2.8. Suba el volumen del tocadiscos cuanto necesite.
- 2.9. Cuando haya terminado de reproducir el disco, levante el brazo de lectura, vuelva a colocarle el seguro y pulse el interruptor de encendido/apagado de la parte trasera para apagar el tocadiscos.

- 2.10. La bandeja dejará de girar si no hay salida de sonido en los altavoces durante 3 minutos. Vuelva a colocar el brazo de lectura en el soporte y repita el paso 2.6 si desea reproducir el disco de nuevo.

## **Funcionamiento del Bluetooth**

### **Receptor Bluetooth**

1. Conecte el adaptador de corriente incluido al tocadiscos y encienda el aparato; la luz indicadora se encenderá en rojo.
2. Gire la perilla de función hasta el modo Bluetooth. La luz indicadora se encenderá en azul y parpadeará rápidamente. Escuchará un sonido de activación.
3. Active la función Bluetooth de su dispositivo multimedia y busque y seleccione «**Lenco LS-570**» para emparejarlo con el tocadiscos.
4. Cuando el dispositivo multimedia esté emparejado con el tocadiscos, este reproducirá un corto sonido de confirmación.
5. Reproduzca y transmita música de su dispositivo multimedia al tocadiscos. La luz indicadora se encenderá en azul.

**Nota:** Versión de Bluetooth: 5.0

«Este producto tiene una función de **recepción** de Bluetooth, **no puede transmitir sonido por Bluetooth con él**: esto significa que solo puede recibir una señal de sonido por Bluetooth desde una fuente externa, como un smartphone».

### **Funcionamiento de la entrada AUX**

Este tocadiscos incluye un conector de entrada de señal de audio auxiliar para conectar dispositivos de audio externos, como reproductores MP3, reproductores de CD y iPod más antiguos y no acoplables, para que pueda escuchar su fuente externa a través de los altavoces del tocadiscos.

1. Use un cable de audio (no incluido) con una conexión estéreo de 3,5 mm en cada extremo del cable.

2. Enchufe un extremo en el conector de entrada AUX del tocadiscos y el otro extremo en el conector de salida Line del dispositivo de audio.
3. Encienda el tocadiscos y el dispositivo de audio. La luz indicadora del tocadiscos se encenderá en rojo.
4. El nivel de volumen se puede controlar mediante el tocadiscos.

Utilice todas las funciones del dispositivo auxiliar como de costumbre.

5. Tenga en cuenta que la función de entrada AUX tiene prioridad. Incluso si la luz indicadora de PHONO/BT está encendida, estas funciones no funcionarán si se usa la función de entrada AUX. Desenchufe el cable de entrada AUX antes de usar las funciones PHONO/BT.

**NOTA:**

1. Asegúrese de que el brazo de lectura está bloqueado con seguridad para evitar cualquier daño.
2. Cuando haya terminado, no olvide apagar el tocadiscos y su dispositivo externo.

**Cuidado****Cuerpo del tocadiscos**

- Cuando el cuerpo del tocadiscos esté sucio o tenga polvo, primero desconecte el adaptador de CA y luego limpie la suciedad y el polvo con un paño suave y seco.
- No use bencenos, diluyentes, etc.
- Cuando guarde el producto durante mucho tiempo, desconecte el adaptador de CA de la toma de corriente y envuélvalo en plástico; no deje que se humedezca; se debe retirar la correa de transmisión para evitar que se estire de forma desigual.

**Punta de la aguja**



- Si se atasca suciedad y polvo en la punta de la aguja, límpiela con un cepillo de venta en comercios.
- Recomendamos usar un limpiador de agujas (no incluido) si la punta de la aguja está muy sucia. Limpie la punta de la aguja moviendo el cepillo de atrás a delante.

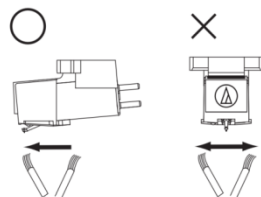

## Reemplazo de la aguja

Se recomienda reemplazar la aguja después de 400 horas de uso.

### Retirada de la aguja

- A parte del deterioro de la calidad del sonido, también se pueden dañar los discos con el desgaste de la punta de la aguja.
- Asegúrese de desconectar el adaptador de CA del producto de la toma de corriente.
- Cuando reemplace la aguja, sujete firmemente el cabezal y el cuerpo del cartucho. Gire la parte delantera de la aguja con un movimiento hacia delante y abajo.

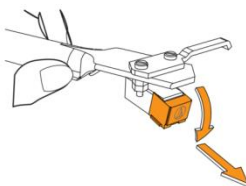

### Instalación de una aguja nueva

1. Monte la aguja nueva en el cartucho.

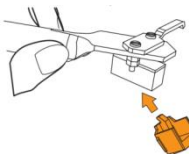

El cuerpo en primer lugar

2. Eleve la aguja hasta que escuche un clic.

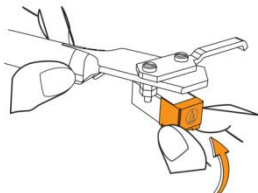

3. Asegúrese de que no hay un hueco entre el cabezal y el cartucho.

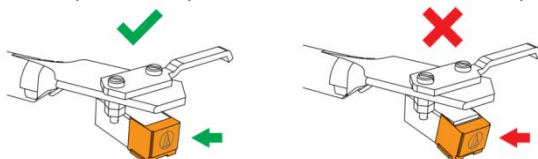

### Reemplazo de la correa

- La correa es una pieza consumible. Reemplace la correa si se reduce la velocidad de la reproducción o si el giro es irregular. Como norma general, sugerimos reemplazar la correa una vez al año.
- Antes de reemplazar la correa, asegúrese de desconectar el adaptador de CA del producto de la toma de corriente.

1. Retire la alfombra deslizante.

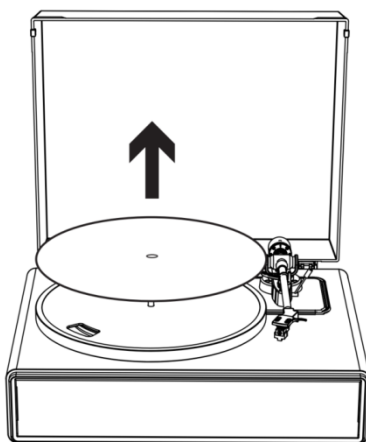

**2. Retire la correa de la polea del motor.**



**3. Retire la bandeja principal y luego la correa antigua.**

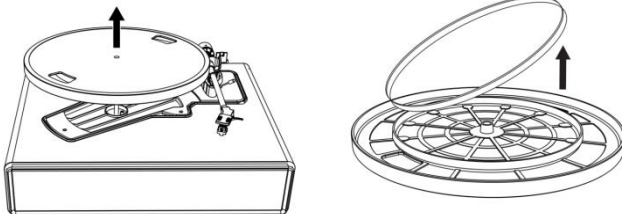

**4. Voltee la bandeja y verá un círculo elevado. Pase el nuevo cinturón a lo largo del círculo central.**

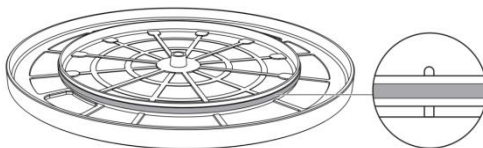

## 5. Coloque la bandeja.

Alinee una de las aperturas con la posición de la polea del motor de color bronce.

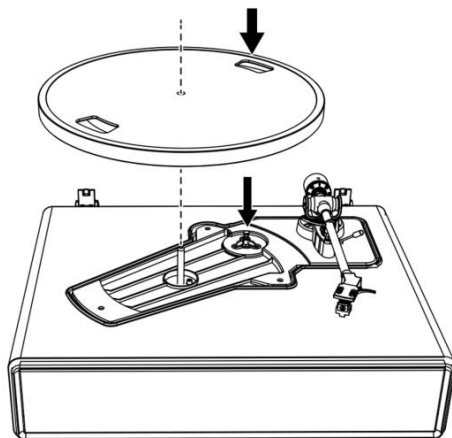

## 6. Coloque la correa en la polea del motor de color bronce.

Sujete la correa que se fijó en el paso 4 y, mientras tira de ella, colóquela en la polea del motor de cobre.

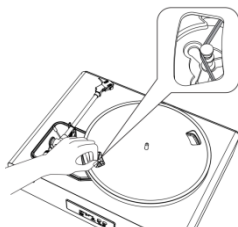

7. Gire lentamente la bandeja con las manos diez veces en el sentido de las agujas del reloj como se muestra en las siguientes flechas.

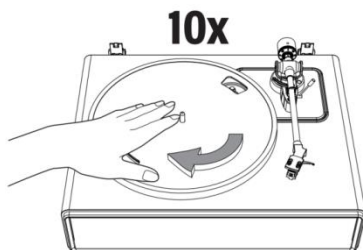

### Reemplazo de pies

Gire el pie de goma en el sentido contrario a las agujas del reloj para extraerlo de la placa metálica inferior.

Gire el pie en el sentido de las agujas del reloj para fijarlo a la placa metálica inferior.

### Cuando se mueve el tocadiscos

Envuelva el tocadiscos usando el material de embalaje original en el sentido inverso a como se desembaló. Si no tiene el material de embalaje, tome las siguientes medidas:

- Después de desconectar el adaptador de CA de la toma de corriente, retire la alfombra de fieltro y la bandeja y envuélvalas para que no sufran daños.
- Fije el protector al cartucho.
- Use una cuerda o algo similar para atar el brazo de lectura al resto y evitar que se suelte.
- Envuelva el cuerpo del tocadiscos con papel o un paño suave para que no se dañe.

## Descripción del software Audacity

Audacity es un software libre, licenciado bajo la Licencia Pública General de GNU (GPL). Puede encontrar más información, además del código fuente abierto, en la web <https://www.audacityteam.org/download/>

\* **Asegúrese de que ha instalado el software antes de comenzar.**

### Configuración del PC para que funcione con Audacity

1. Conecte una fuente de entrada al aparato.
2. Conecte el cable USB al ordenador.
3. Instale el programa de grabación Audacity.
4. Abra el programa Audacity.
5. Seleccione Preference (preferencias) de la pestaña Edit (editar) en el menú de Audacity.

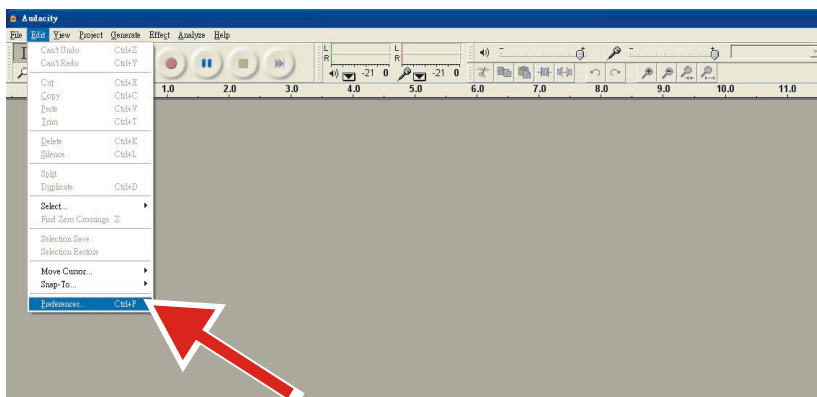

6. Seleccione la pestaña **Audio I/O** (entrada/salida de audio) en la parte superior izquierda.
  - En Playback (reproducción), Device (dispositivo), seleccione **your internal sound card** (su tarjeta de sonido interna).

- En Recording (grabación) , Device (dispositivo), seleccione **USB Audio CODEC** (CODEC de audio USB).
- En Recording (grabación), Channels (canales), seleccione **2 (Stereo)** (2 (Stereo)).
- Marque la casilla **Play other tracks while recording new one** (reproducir otras pistas mientras se graba una nueva).
- Marque la casilla **Software Playthrough** (reproducir la pista que se está grabando).

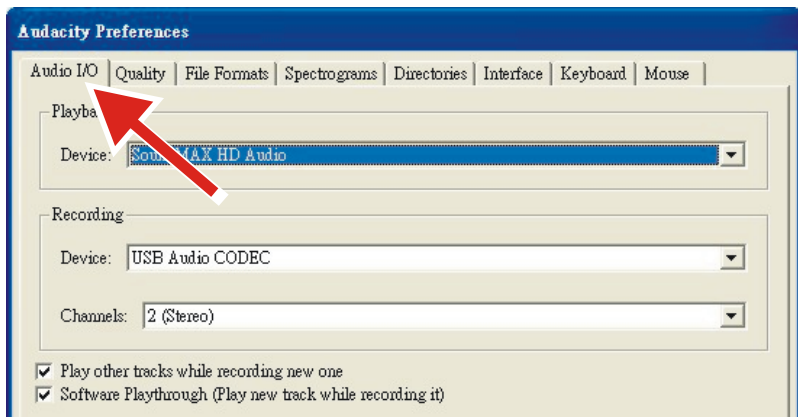

## Grabación de álbumes con Audacity

### 1. Guardar el proyecto

- Audacity escribe todos los audios editados y grabados en una carpeta llamada **Projectname\_data** (nombredelproyecto\_data) , que está localizada en el mismo sitio en el que guardó el propio archivo del proyecto.
- Por lo tanto, seleccione **Save Project as** (guardar proyecto como) desde la pestaña archivo y elija una ubicación y un nombre de archivo para el proyecto.

- Tenga en cuenta que cuando inicie Audacity desde cero, solo tendrá disponible la opción **Save As...** (guardar como).

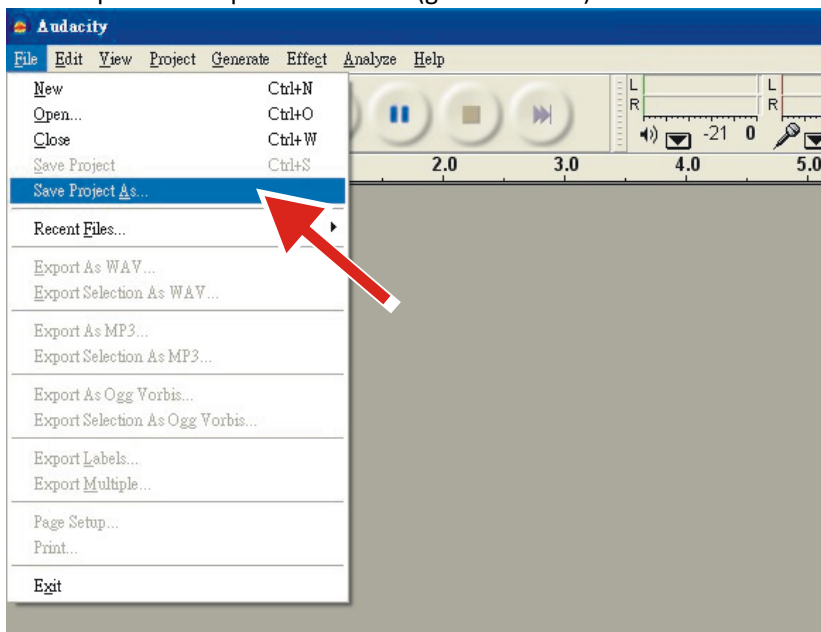

## 2. Cómo grabar

- Configure el tocadiscos USB para que reproduzca la canción o el álbum que quiere grabar.



- Haga clic en el botón rojo para comenzar la grabación.
- Baje el brazo de lectura hasta el disco en la canción que quiera grabar.



- Haga clic en el botón azul para pausar la grabación. Vuelva a pulsarlo

para continuar.



- Haga clic en el botón amarillo para finalizar.



Eso es todo. Ahora puede experimentar con la grabación y explorar las capacidades de edición de Audacity. Recuerde que puede usar la función Deshacer casi sin límites mientras el proyecto esta abierto.

**NOTA:** No se pueden grabar CD directamente desde Audacity. Será necesario usar otros programas de grabación de CD.

## Resolución de problemas

Problema	Solución
La bandeja no gira.	<ul style="list-style-type: none"><li>• ¿El adaptador de CA está conectado a la toma de corriente?<ul style="list-style-type: none"><li>- Conecte el adaptador de CA a la toma de corriente.</li></ul></li><li>• ¿Cuál es el estado de la luz indicadora?<ul style="list-style-type: none"><li>- La luz indicadora es azul. Eso significa que el tocadiscos está en el modo Bluetooth. Gire la perilla de función hasta el modo de tocadiscos.</li><li>- El modo de tocadiscos se indica con una luz roja.</li></ul></li><li>• ¿Se ha deslizado la correa de la bandeja?<ul style="list-style-type: none"><li>- Coloque la correa correctamente en la bandeja.</li></ul></li><li>• ¿La correa está colocada en la polea del motor?<ul style="list-style-type: none"><li>- Compruebe que la correa está colocada en la polea del motor (de color cobre) correctamente.</li></ul></li><li>• ¿Se ha dañado la correa?<ul style="list-style-type: none"><li>- Reemplácela por una nueva.</li></ul></li><li>• ¿Está enchufado el cable de entrada AUX?<ul style="list-style-type: none"><li>- La función de entrada AUX tiene prioridad. Desenchufe el cable de entrada AUX antes de usar las funciones PHONO/BT.</li></ul></li></ul>
¿La bandeja gira, pero el tocadiscos no emite sonido?	<ul style="list-style-type: none"><li>• ¿Se ha dañado la aguja?<ul style="list-style-type: none"><li>- Compruebe la aguja y reemplácela si es necesario. Se recomienda reemplazar la aguja después de 400 horas de uso.</li></ul></li><li>• ¿La aguja está colocada correctamente en el cuerpo del cartucho?<ul style="list-style-type: none"><li>- Compruebe el cartucho y reemplácelo si es necesario.</li></ul></li></ul>
La aguja salta.	<ul style="list-style-type: none"><li>• ¿Está deformado el disco?<ul style="list-style-type: none"><li>- Compruebe el disco.</li></ul></li><li>• ¿El disco está arañado?<ul style="list-style-type: none"><li>- Compruebe el disco.</li></ul></li><li>• ¿La presión de la aguja es correcta?<ul style="list-style-type: none"><li>- Consulte «Ajuste de la fuerza de tracción del cartucho» para reajustar la fuerza de tracción.</li></ul></li></ul>

<p>El tocadiscos emite un extraño sonido «aullante».</p>	<ul style="list-style-type: none"> <li>• ¿El producto recibe excesivas vibraciones del suelo, las superficies de las paredes o altavoces cercanos? <ul style="list-style-type: none"> <li>- Disminuya las vibraciones o coloque el producto en una superficie que no esté sometida a los efectos de las vibraciones.</li> </ul> </li> <li>• ¿El producto está colocado en una superficie inestable? <ul style="list-style-type: none"> <li>- Compruebe si la superficie en la que el producto está colocado es adecuada.</li> </ul> </li> </ul>
<p>No hay sonido cuando se reproduce un disco.</p>	<ul style="list-style-type: none"> <li>• ¿Hay polvo en la punta de la aguja del cartucho? <ul style="list-style-type: none"> <li>- Si se atasca polvo en la punta de la aguja, límpiela con un cepillo de venta en comercios.</li> </ul> </li> </ul>
<p>El sonido cuando se reproduce el disco es demasiado rápido o lento.</p>	<ul style="list-style-type: none"> <li>• ¿Están correctos los ajustes de velocidad del producto? <ul style="list-style-type: none"> <li>- Seleccione la velocidad correcta para el tipo de disco que se está reproduciendo.</li> </ul> </li> </ul>
<p>La velocidad de reproducción se reduce o el giro es irregular.</p>	<ul style="list-style-type: none"> <li>• ¿La correa está estirada? <ul style="list-style-type: none"> <li>- Reemplácela por una nueva.</li> </ul> </li> <li>• ¿La correa está instalada correctamente? <ul style="list-style-type: none"> <li>- Consulte «Instalación de la bandeja del tocadiscos y la correa» instalar la correa.</li> </ul> </li> </ul>

## Especificaciones

### Tocadiscos

Alimentación eléctrica	100-240 V de CA, 15 V y 2400 mA de salida de CC
Consumo eléctrico	36 W
Velocidad del tocadiscos	33 1/3, 45 RPM
Salida de los altavoces	2 x 30 W + 2 x 10 W
Dimensiones (L x An x Al)	435 x 355 x 720 mm
Peso	9,33 kg

### Aguja

Modelo	Audio-Technica AT3600
Respuesta de frecuencia	20 Hz - 20 kHz
Balance de canales	<2,5 dB
Separación de canales	>18 dB
Tensión de salida	2,5 mV
Resistencia de carga recomendada	47 kΩ
Conexión del amplificador	Imán móvil (MM) - entrada
Fuerza de tracción recomendada	3,5 ± 0,5 g
Peso	5,1 g

**Nota:** El diseño y las especificaciones están sujetas a cambios sin previo aviso.

### Adaptador eléctrico:

**Fabricante:** Brightpower Optoelectronic Technonlgy Co., Ltd.

**Número de modelo:** SW1502400-IM/S036A1502400M

## Use únicamente la alimentación descrita en las instrucciones de usuario

Información	Valor y precisión
Nombre de los fabricantes o marcas registradas, registro comercial y dirección	<b>BRIGHTPOWER OPTOELECTRONIC TECHNOLOGY CO., LTD</b>
Identificador de modelo	SW1502400-IM/S036A1502400M
Tensión de entrada	100 - 240 V
Frecuencia CA de entrada	50 - 60 Hz
Tensión de salida	15 V de CC
Corriente de salida	2400 mA
Potencia de salida	36 W
Eficiencia activa media	87,58 %
Eficiencia con carga baja (10 %)	84 %
Consumo energético sin carga	0,080 W

### 1. Garantía

Commaxx B.V. ofrece servicio y garantía en conformidad con las leyes europeas, por lo que en caso de requerir una reparación (tanto durante como después del periodo de garantía) debe ponerse en contacto con su distribuidor local.

Nota importante: No es posible enviar directamente a Commaxx B.V. los productos que necesiten reparación.

Nota importante: Si se abre la unidad o se accede a su interior en modo alguno en un centro de mantenimiento no oficial, la garantía quedará anulada.

El dispositivo no es adecuado para un uso profesional. En caso de realizar un uso profesional, todas las obligaciones de garantía del fabricante quedarán anuladas.

## 2. Aviso legal

Se realizan actualizaciones del firmware y/o componentes de hardware de manera periódica. Por tanto, algunas instrucciones, especificaciones e imágenes de estos documentos podrían diferir ligeramente de su modelo concreto. Todos los elementos descritos en esta guía son únicamente para fines ilustrativos y pueden no corresponderse a su modelo concreto. Las descripciones de este manual no otorgarán ningún derecho legal.

## 3. Eliminación de un dispositivo usado



Este símbolo indica que el producto eléctrico o batería pertinente no debe eliminarse con los residuos domésticos generales en Europa. Para garantizar un tratamiento correcto de los residuos del producto y las pilas, elimínelos en conformidad con las leyes locales vigentes para la eliminación de equipos eléctricos y pilas. Al hacerlo, ayudará a preservar los recursos naturales y mejorar los niveles de protección del medio ambiente en el tratamiento y eliminación de residuos eléctricos (Directiva sobre residuos de aparatos eléctricos y electrónicos).



## 4. DECLARACIÓN DE CONFORMIDAD

Por el presente, Commaxx declara que el equipo de radio tipo [Lenco LS-570] cumple con la directiva 2014/53/UE. El texto completo de la declaración UE de conformidad está disponible en la siguiente dirección de Internet:

[https://commaxx-certificates.com/doc/l5-570\\_doc.pdf](https://commaxx-certificates.com/doc/l5-570_doc.pdf)

Tipo de radiofrecuencia	Rango de frecuencia (MHz)	Potencia (dBm)
Bluetooth	2402 - 2480	<6

## **5. Servicio**

Para más información y atención al cliente, visite [www.lenco.com](http://www.lenco.com)  
Commaxx B.V. Wiebachstraat 37, 6466 NG Kerkrade, The Netherlands.

### **FORSIGTIG:**

Hvis enheden ikke anvendes, justeres og behandles i overensstemmelse med brugervejledningen, kan det resultere i eksponering for farlig stråling.

### **FORHOLDSREGLER FØR IBRUGTAGNING**

---

#### **HUSK DISSE ANVISNINGER:**

1. Ventilationsåbninger må ikke tildækkes eller blokeres. Hvis enheden placeres på en hylde, skal der altid være 5 cm (2") frirum på alle sider af enheden.
2. Installér enheden iht. anvisningerne i den medfølgende brugervejledning.
3. Hold enheden væk fra varmekilder som radiatorer, varmeapparater, brændeovne, stearinlys og andre varmegenererende produkter eller åben ild. Enheden kan kun bruges i moderate klimaer. Ekstremt kolde eller varme omgivelser bør undgås. Driftstemperatur mellem 0 °C og 35 °C.
4. Undlad at anvende enheden nær stærke magnetfelter.
5. Elektrostatisk udladning kan forstyrre denne enheds normale drift.

Sker det, skal du blot nulstille og genstarte enheden i henhold til anvisningerne i brugervejledningen. Under filoverførsel skal du være forsigtig og arbejde i et miljø uden statisk elektricitet.

6. Advarsel! Stik aldrig en genstand ind i produktet gennem ventilationshullerne eller åbningerne. Der løber højspænding gennem produktet, og hvis du stikker en genstand ind, kan det give elektrisk stød og / eller kortslutte interne dele. Af samme grund må der ikke spildes vand eller væske på produktet.
7. Benyt ikke enheden på våde eller fugtige steder som fx på et badeværelse, i et dampfyldt køkken eller nær en swimmingpool.



8. Enheden må ikke udsættes for dryp eller stænk. Der må ikke anbringes genstande fyldt med væske, som fx vaser, på eller i nærheden af apparatet.
9. Brug ikke denne enhed, når der kan opstå kondens. Hvis enheden placeres i et varmt og fugtigt rum, kan der danne sig vanddråber eller kondens i den, og den kan muligvis ikke fungere korrekt. Lad enheden være slukket i 1-2 timer, inden du tænder den. Enheden skal være tør, når der tændes for strømmen.
10. Selvom denne enhed er fremstillet med den største omhu og kontrolleret flere gange, før den forlader fabrikken, er det stadig muligt, at der kan opstå problemer, som med alle elektriske apparater. Hvis du bemærker røg, overdreven varmeudvikling eller andre uventede fænomener, skal du straks tage stikket ud af stikkontakten.
11. Denne enhed skal fungere på en strømkilde som angivet på specifikationsetiketten. Hvis du ikke er sikker på, hvilken forsyningsspænding, der anvendes i dit hjem, bør du søge vejledning hos din forhandler eller det lokale elselskab.
12. Holde væk fra dyr. Nogle kæledyr kan finde på at bide i strømkabler.
13. Brug en blød, tør klud til at rengøre enheden. Brug ikke opløsningsmidler eller benzinbaserede væsker. Hårnakkede pletter kan fjernes med en let fugtet klud med en mild sæbeopløsning.
14. Producenten er ikke ansvarlig for skade eller mistede data, der skyldes fejlfunktion, misbrug, ændringer af enheden eller udskiftning af batterier.
15. Undlad at afbryde forbindelsen, mens enheden formateres, eller der overføres filer. Ellers kan data blive beskadiget eller gå tabt.
16. Hvis enheden har USB-afspilningsfunktion, skal USB-hukommelsesnøglen tilsluttes direkte til enheden. Brug ikke et USB-forlængerkabel, da det kan forårsage interferens og dermed ødelægge data.
17. Mærkepladen findes i bunden eller på bagsiden af enheden.

18. Denne enhed må ikke bruges af personer (inkl. børn) med nedsatte fysiske motoriske eller mentale evner eller manglende erfaring, medmindre de er blevet instrueret i brugen af en person, der er ansvarlig for deres sikkerhed, og er under dennes opsyn.
19. Produktet er udelukkende beregnet til ikke-professionel brug, ikke til kommerciel eller industriel anvendelse.
20. Sørg for, at enheden er justeret til en stabil position. Skade, der skyldes anvendelse af produktet i en ustabil position, vibrationer, stød eller manglende overholdelse af de retningslinjer og andre advarsler, der er udstukket i denne brugervejledning, dækkes ikke af garantien.
21. Åbn aldrig enhedens kabinet.
22. Placér aldrig denne enhed ovenpå andet elektrisk udstyr.
23. Lad ikke børn få adgang til plastposer.
24. Brug kun tilslutninger / tilbehør, der er angivet af producenten.
25. Overlad al service til kvalificeret servicepersonale. Service er påkrævet, hvis enheden på nogen måde er beskadiget, hvis f.eks. strømkablet eller stikket er beskadiget, hvis der er spildt væske på enheden, eller hvis en genstand er faldet ned i den, hvis enheden har været udsat for regn eller fugt, ikke fungerer korrekt eller er blevet tabt.
26. Langvarig lytning til musik ved høj lydstyrke kan medføre midlertidige eller permanente høreskader.
27. Hvis produktet leveres med strømkabel eller strømforsyning til vekselstrøm:
  - Hvis der opstår problemer, skal du tage stikket ud af kontakten og overlade al service til kvalificeret tekniker.
  - Undgå at træde på eller klemme strømadapteren. Vær meget forsigtig, især i nærheden af stikkene og kablets udgang. Placer ikke tunge genstande på strømadapteren, da de kan beskadige den. Hold hele enheden uden for børns rækkevidde! Hvis børn leger med strømkabler, kan de komme slemt til skade.

- Tag stikket ud af stikkontakten i tordennejr, samt hvis du ikke skal bruge enheden i længere tid.
  - Enheden skal placeres nær stikkontakten, og der skal altid være let adgang til den stikkontakt, enheden er tilsluttet.
  - Overbelast ikke stikkontakter eller forlængerledninger. Overbelastning kan forårsage brand eller elektrisk stød.
  - Enheder med klasse 1-opbygning bør forbindes til en stikkontakt med jord.
  - Enheder med klasse 2-opbygning kræver ikke jordforbindelse.
  - Hold altid i stikket, når du trækker det ud af stikkontakten. Træk ikke i netledningen. Det kan forårsage en kortslutning.
  - Brug ikke en beskadiget ledning eller stik eller en løs stikkontakt. Det kan resultere i brand eller elektrisk stød.
28. Hvis produktet indeholder eller leveres med en fjernbetjening indeholdende knapcellebatterier:
- Advarsel:
- "Slug ikke batteriet, der er risiko for kemisk forbrænding" eller tilsvarende.
  - [Fjernbetjeningen leveres med] Dette produkt indeholder et knapcellebatteri, der, hvis det sluges, kan forårsage kraftig indre forbrænding på blot 2 timer og kan medføre dødsfald.
  - Hold nye og brugte batterier udenfor børns rækkevidde.
  - Hvis batterirummet ikke kan lukkes sikkert, skal du holde op med at bruge produktet og holde det udenfor børns rækkevidde.
  - Hvis du tror, et batteri kan være blevet slugt eller placeret inden i nogen del af kroppen, skal du omgående søge lægehjælp.
29. OBS ved brug af batterier:
- Eksplosionsfare, hvis batteriet udskiftes med et andet af forkert type.
  - Udskift udelukkende med samme eller tilsvarende type.

- Batteriet må ikke udsættes for ekstremt høje eller lave temperaturer eller lavt lufttryk ved stor højde under brug, opbevaring eller transport.
- Udskiftning af et batteri med et andet af forkert type kan medføre eksplosion eller lækage af brændbar væske eller gas.
- Bortskaffelse af batterier ved afbrænding eller i en varm ovn eller ved mekanisk knusning eller opskæring af et batteri kan medføre en eksplosion.
- Hvis et batteri efterlades i omgivelser med ekstremt høje temperaturer, kan det medføre eksplosion eller lækage af brændbar væske eller gas.
- Hvis et batteri udsættes for ekstremt lavt lufttryk, kan det medføre eksplosion eller lækage af brændbar væske eller gas.
- Tænk på miljøet ved bortskaffelse af brugte batterier.

## **INSTALLATION**

- Udpak alle dele, og fjern beskyttelsesmaterialerne.
- Slut ikke enheden til lysnettet, før du har kontrolleret forsyningsspændingen og foretaget alle nødvendige tilslutninger.

**\* Anvisningerne er udelukkende beregnet til produkter, der anvender strømkabel eller strømforsyning til vekselstrøm.**

## Indhold:

### Strømforsyning

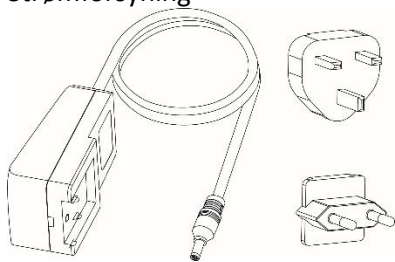

### USB-kabel

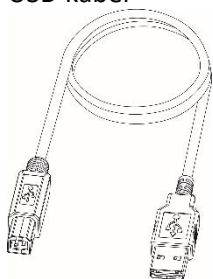

## Produktbeskrivelse

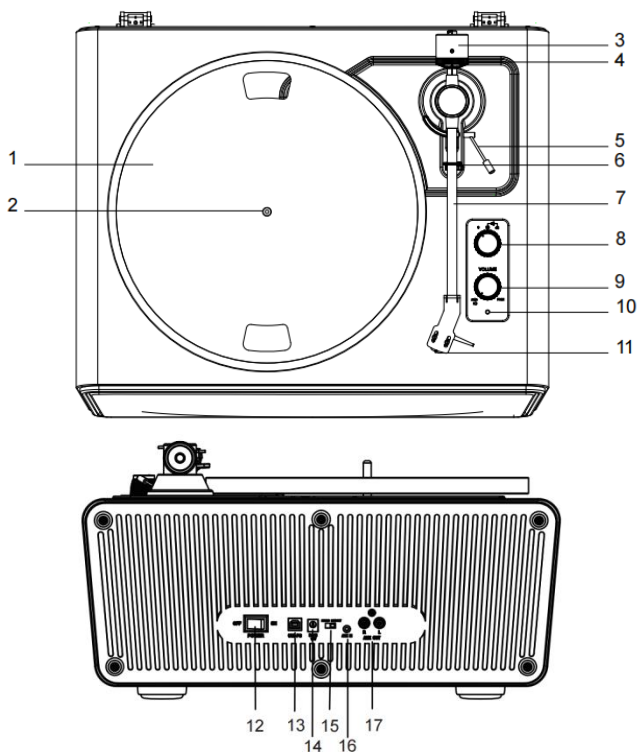

- |                                       |                                      |
|---------------------------------------|--------------------------------------|
| 1. Pladetailerken                     | 10. Lysdiode                         |
| 2. Spindel til pladespiller           | 11. Pickup                           |
| 3. Kontravægt                         | 12. Tænd/sluk-knap                   |
| 4. Drejeknap til nåletryk             | 13. USB-PC-stik                      |
| 5. Løftehåndtag til tonearm           | 14. Strømskik                        |
| 6. Lås til tonearm                    | 15. Kontakt til phono og AUX OUT     |
| 7. Tonearm                            | 16. Stik til AUX IN                  |
| 8. Funktionsknap                      | 17. RCA-stik til Phono og AUX<br>OUT |
| 9. Tænd-/slukknop og<br>lydstyrkeknop |                                      |

## Medfølgende dele

Før du installerer pladespilleren, skal du kontrollere, om alle dele er med i pakken og fri for synlige skader. Gem venligst den originale emballage, hvis du vil bytte eller returnere varen.

1. Pladespiller
2. Strømforsyning
3. Låg til pladespiller
4. Plademåtte
5. Pladetallerken med rem
6. Kontravægt
7. Vinkelmåler til justering af pickup
8. Adapter til 45 o/min.
9. Brugervejledning
10. USB-kabel
11. Ben x 4

## Installation af pladespiller

- Placér pladespilleren på en plan overflade.
- Placér ikke pladespilleren i nærheden af eksempelvis højttalere for at undgå virkningerne af vibrationer og lydtryk.
- Pladespilleren kan opfange radiostøj, hvis den placeres ved siden af en radio. Forsøg derfor at holde pladespilleren væk fra radioer.
- Der kan opstå støj, hvis pladespilleren placeres i nærheden af udstyr (mobiltelefon osv.), der udsender kraftige radiobølger.

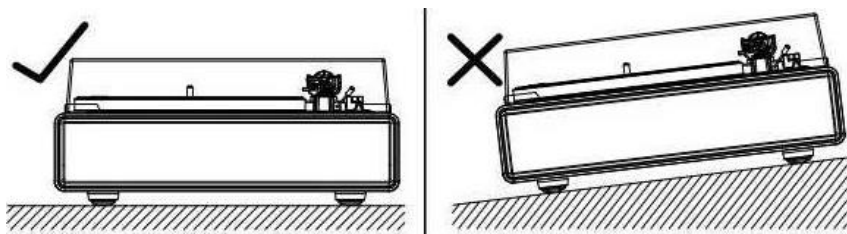

## Opsætning af pladetallerken og rem

1. Vend pladetallerkenen på hovedet, og kontrollér placeringen af remmen.

Sørg for, at drivremmen er placeret i midten af cirklen. Hvis drivremmen er placeret for højt eller for lavt i denne cirkel, kan det medføre, at drivremmen falder af, eller at hastigheden er ustabil.



2. Placér pladetallerkenen på spindlen.

Kontrollér, at pladetallerkenen er korrekt anbragt på spindlen.

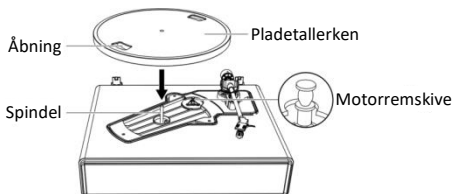

3. Placér remmen på motorremskiven.

Flugt en af åbningerne i pladetallerkenen med motorremskiven, og placér remmen på motorremskiven som vist på tegningen, mens du trækker i begge ender af det røde bånd, der er fastgjort til remmen. Pas på ikke at sno remmen, når du gør dette.

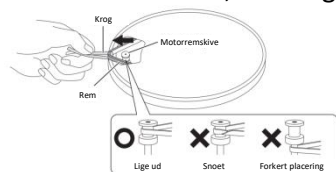



4. Fjern det røde bånd fra remmen.

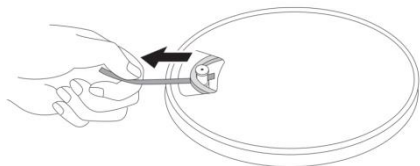

### Drejning af pladetallerken

1. Drej pladetallerkenen 10 omgange med uret med dine hænder (figur 1).
2. Det nulstiller den automatiske anordning, fjerner eventuelle snoninger på remmen og er en kontrol af, at remmen kører problemfrit langs drevkanten på undersiden af pladetallerkenen.
3. Placér plademåtten oven på pladetallerkenen. Sørg for, at logoet på måtten vender opad (Figur 2).

Figur 1

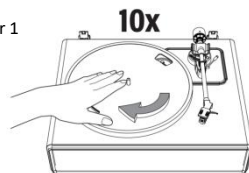

Figur 2

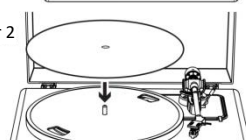

### Justering af nåletryk

Den medfølgende kontravægt er egnet til en pickup med en vægt på 3-6 g.

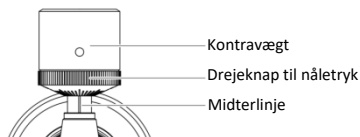

1. Skub og drej forsigtigt kontravægten ind over bagenden af tonearmen (skalaen skal vende fremad mod forsiden af pladespilleren).
2. Fjern beskyttelsehætten ved at trække den lige ud.

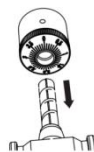

  
FORSIGTIG!

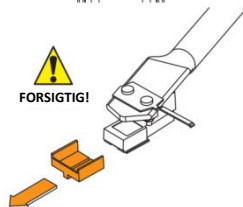

**BEMÆRK:** Hvis du trykker nedad, kan nålen løsne sig fra pickuphuset. Der afspilles kun med lav lydstyrke, hvis nålen har løsnet sig eller er ved at gå løs. Se afsnittet "Udskiftning af nål" for at sætte nålen korrekt på igen.

3. Fjern stroppen, og lås tonearmen op.
4. Sænk løftehåndtaget til tonearmen, og placér nålen i rummet mellem tonearmsstøtten og pladetallerkenen.
5. Drej forsigtigt kontravægten, indtil tonearmen er i balance. Tonearmen skal vende tilbage til denne balancerede position, hvis den bevæges op eller ned. Denne justering skal udføres omhyggeligt.

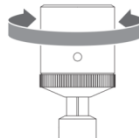
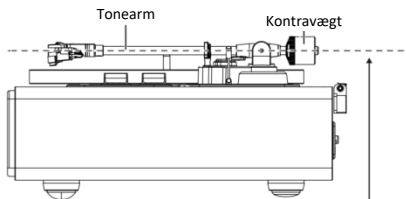

Justér, indtil tonearmen er i niveau og i balance

6. Når tonearmen er i korrekt balance, skal du sætte den tilbage i støtten. Uden at flytte kontravægten skal du forsigtigt dreje på drejeknappen til nåletryk, indtil nullet er på linje med den sorte centerlinje bag på tonearmen. Kontrollér, at tonearmen stadig er i balance.

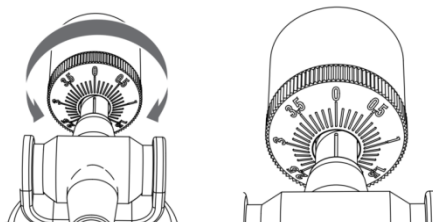

7. Drej til sidst kontravægten og drejeknappen til nåletryk sammen mod uret (set forfra) for at justere nåletrykket i henhold til anbefalingerne fra producenten af pickuppen.

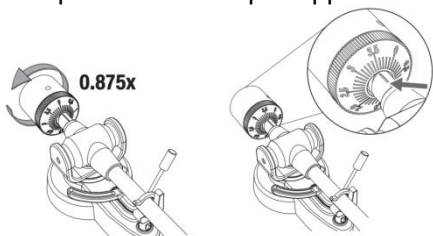

**Bemærk:** Hver markering på skalaen repræsenterer 0,1 g. Det anbefalede nåletryk for den fabriksmonterede pickup er 3,5 g  $\pm$ 0,5 g. Drej forsigtigt på trykskiven og stop, når "3,5" er lige over den sorte streg på toppen af tonearmen.

#### **Tilslutning til ekstern højttaler med RCA-lydkabel**

Pladespilleren har fire indbyggede højttalere og en indbygget phonoforstærker.

Følg anvisningerne nedenfor, hvis du vil bruge din egen forstærker eller dine egne højttalere:

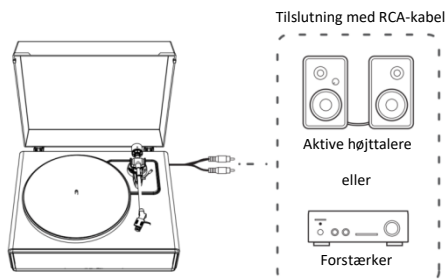

**BEMÆRK:** For at få den bedste lyd bør du skrue pladespillerens volumen helt ned. Lyden fra pladespilleren vil så blive afspillet gennem din egen forstærker, højttalere osv.

## 1. Indstilling af kontakt for valg af forstærker

Dette produkt har en indbygget phonoforstærker. Du kan bruge produktet uden phonoforstærker og uden at tilslutte udstyr med en indbygget phonoforstærker.

Indstil udgangen med kontakten for valg af forforstærker som vist nedenfor.

Tilsluttet udstyr	Position for kontakt for valg af forforstærker	Tilslutning af RCA-lydkabel
Enhed med phonoindgang	PHONO	Phonoindgangsstik og jordforbindelsesterminal på tilsluttet udstyr
Enhed uden phonoindgang	LINE	AUX- eller linjeindgangsstik på tilsluttet udstyr

**BEMÆRK:** RCA-stikkene er ikke designede til direkte tilslutning til passive/ikke-strømforsynede højttalere i tilstanden LINE (LINJE). Hvis de tilsluttes passive højttalere, vil der ikke være nogen lyd.

## 2. Tilslutning af enhed

Justér indstillingerne for kontakten for valg af forforstærker, og slut RCA-lydkablet til et indgangsstik, der er kompatibelt med det anvendte udstyr (forstærker, aktive højttalere osv.).

- Det røde stik på RCA-lydkablet er til den højre (H) kanal, og det hvide stik er til den venstre (V) kanal.

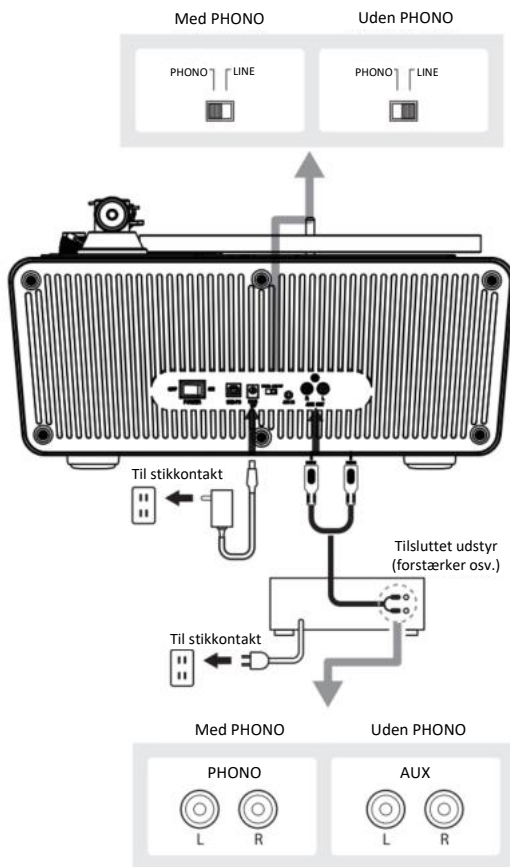

## Tilslutning til strøm

1. Sæt jævnstrømsstikket på strømforsyningen i jævnstrømsindgangen på bagsiden af pladespilleren.
2. Slut strømforsyningen til en almindelig stikkontakt.

**BEMÆRK:** Slut ikke strømforsyningen til stikkontakten, før hele pladespilleren er samlet. Før du tænder for pladespilleren, skal du kontrollere alle forbindelser for at sikre, at de er korrekte og sikre. Sluk altid for pladespilleren, før du tilslutter eller afbryder strømmen.

## Strømstyring

Pladespilleren **slukker automatisk** efter 20 minutters inaktivitet.

Lysdioden slukker.

Tryk **igen** på tænd/sluk-knappen for at starte igen.

## Afspilning af plade

### 1. Før afspilning af plade

- 1.1. Fjern beskyttelsehætten ved at trække den lige ud.

**BEMÆRK:** Hvis du trykker nedad, kan nålen løsne sig fra pickuphuset. Der afspilles kun med lav lydstyrke, hvis nålen har løsnet sig eller er ved at gå løs. Se afsnittet "Udskiftning af nål" for at sætte nålen korrekt på igen.

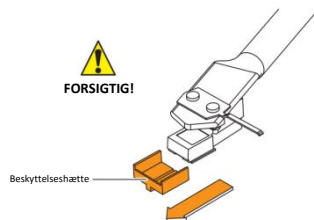

- 1.2. Placér pladen på filtmåtten, så midterhullet flugter med spindlen.

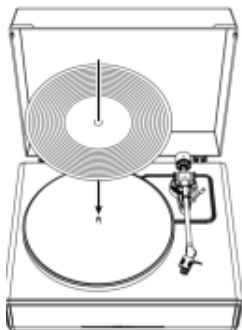

## 2. Betjening af pladespiller

Reducér først lydstyrken på forstærkeren og højttalerne i tilstrækkelig grad.

- 2.1. Slut den medfølgende strømadapter til pladespilleren, og tænd enheden med kontakten på bagsiden. Drej på tænd/sluk- og lydstyrkeknappen for at tænde enheden. Lysdioden vil lyse rødt.
- 2.2. Tag beskyttelsehætten af nålen.
- 2.3. Placér pladen på plademåtten.
- 2.4. Skift på funktionsknappen for at vælge 33 eller 45 RPM hastigheder afhængigt af pladetypen.
- 2.5. Lås låsen på tonearmen op, og løft løftehåndtaget til tonearmen op.
- 2.6. Placér tonearmen over det ønskede sted (rille) på pladen. Pladetallerkenen begynder automatisk at dreje.
- 2.7. Sænk tonearmen ned på pladen ved at sænke løftehåndtaget til tonearmen.
- 2.8. Forøg lydstyrken på pladespilleren efter behov.
- 2.9. Når du er færdig med at afspille pladen, skal du løfte tonearmen, sætte den tilbage på armlåsen og trykke på ON/OFF-kontakten på bagsiden for at slukke for pladespilleren.

- 2.10. Pladetallerkenen stopper med at dreje, hvis der ikke er lyd fra højttalerne i 3 minutter. Sæt tonearmen tilbage i armlåsen, og gentag processen i trin 2.6, hvis du vil afspille pladen igen.

## Brug af Bluetooth

### Bluetooth-modtager

1. Slut den medfølgende strømadapter til pladespilleren, og tænd for enheden. Lysdioden lyser rødt.
2. Drej funktionsknappen til Bluetooth-tilstand. Lysdioden bliver blå og blinker hurtigt. Du vil høre en aktiveringslyd fra pladespilleren.
3. Slå Bluetooth-funktionen på din medieenhed til, og søg efter og vælg "**Lenco LS-570**" for at parre medieenheden og pladespilleren.
4. Pladespilleren udsender en kort bekræftelseslyd, når din medieenhed er parret med pladespilleren.
5. Afspil og stream musik fra din medieenhed til pladespilleren. Lysdioden vil konstant lyse blå.

**Bemærk:** Bluetooth-version: 5.0

"Dette produkt har en Bluetooth-**modtage**funktion, **men du kan ikke sende Bluetooth-lyd med det:** Det betyder, at du trådløst kan modtage et Bluetooth-lydsignal fra en ekstern kilde som fx en smartphone."

### Brug af AUX-IN

Pladespilleren har et indgangsstik til tilslutning af eksterne lydenheder såsom MP3-afspillere, CD-afspillere og ældre iPods uden dockningmulighed, så du kan lytte til eksterne kilder via højttalerne på pladespilleren.

1. Brug et lyd kabel (medfølger ikke) med et 3,5 mm stereostik i begge ender.
2. Stik den ene ende af kablet i AUX-IN-stikket på pladespilleren og den anden ende i linjeudgangsstikket på lydenheden.



3. Tænd for pladespilleren og lydenheden. Lysdioden på pladespilleren lyser rødt.
4. Lydstyrkeniveauet kan kontrolleres via pladespilleren.

Betjen den eksterne enhed som normalt.

5. Bemærk, at AUX-IN-funktionen er en førsteprioritetsfunktion. Selv om lysdioden for PHONO/BLUETOOTH er tændt, virker disse funktioner ikke, mens AUX-IN-funktionen er i brug. Afbryd venligst AUX-IN-kablet, før du bruger PHONO/BT-funktionerne.

#### **BEMÆRK:**

1. Sørg for, at tonearmen er låst forsvarligt for at undgå skader.
2. Glem ikke at slukke strømmen på pladespilleren og den eksterne enhed, når du er færdig.

### **Vedligeholdelse**

#### **Pladespillerkabinettet**

- Afbryd først strømforsyningen, hvis pladespillerkabinettet er snavset eller støvet, og tør derefter snavset og støvet af med en blød, tør klud.
- Brug ikke benzin, fortynder osv.
- Afbryd strømforsyningen fra stikkontakten, når pladespilleren skal opbevares i en længere periode, og pak den ind i plastik. Udsæt ikke pladespilleren for fugt. Drivremmen skal fjernes for at undgå ujævne stræk.

#### **Nålespids**

- Rens nålen med en børste (kan købes i en butik), hvis der sidder støv og snavs på spidsen af nålen.
- Vi anbefaler at bruge en nålerenser (medfølger ikke), hvis nålespidsen er meget beskidt. Rens nålen ved at føre børsten

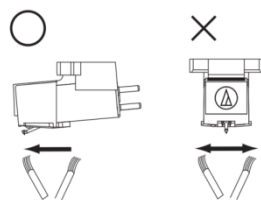

bagfra og frem mod forsiden af nålespidsen.

## Udskiftning af nål

Det anbefales at udskifte nålen efter 400 timers brug.

### Fjernelse af nål

- Ikke blot forringes lyd kvaliteten, når pickupnålen slides, men der kan også opstå skader på pladerne.
- Sørg for at afbryde pladespillerens strømforsyning fra stikkontakten.
- Når du udskifter nålen, skal du holde fast i nålholderen og pickuphuset. Drej forsiden af nålen fremad og nedad.

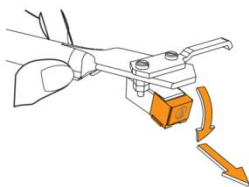

### Montering af ny nål

1. Sæt den nye nål i pickuppen.

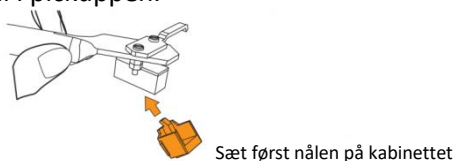

2. Løft nålen op, indtil du hører et klik.

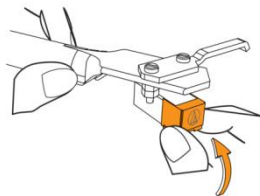

3. Sørg for, at der ikke findes et mellemrum mellem pickuphuset og pickuppen.

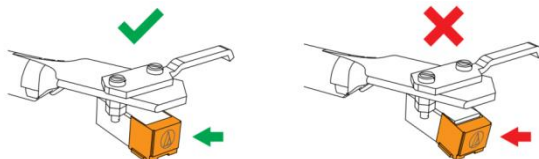

### Udskiftning af rem

- Drivremmen er slides med tiden. Udskift remmen, hvis afspilningshastigheden bliver langsommere, eller rotationen bliver ujævn. Som tommelfingerregel foreslår vi at udskifte remmen en gang om året.
- Sørg for at afbryde pladespillerens strømforsyning fra stikkontakten, før du udskifter remmen.

### 1. Fjern plademåtten.

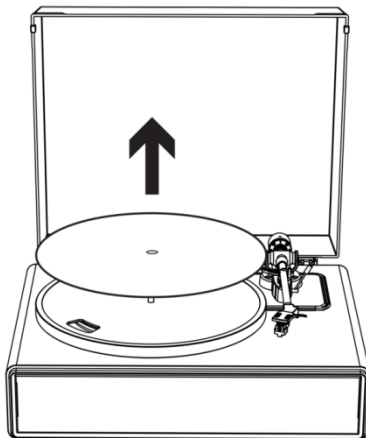

**2. Fjern remmen fra motorremskiven.**

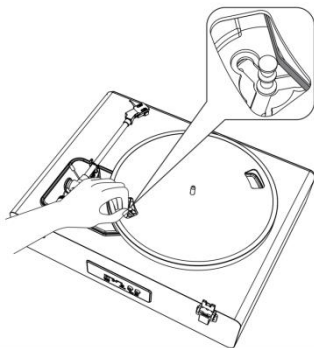

**3. Fjern pladetallerkenen, og fjern den gamle rem.**

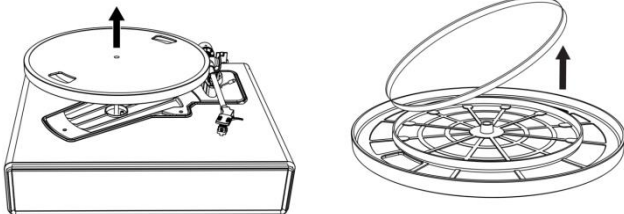

**4. Vender du pladetallerkenen om, kan du se en hævet cirkel. Placér den nye drivrem langs den midterste cirkel.**

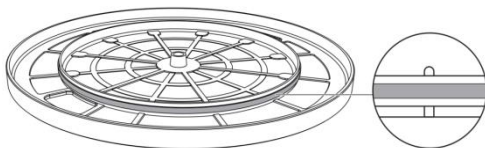

## 5. Sæt pladetallerkenen på igen.

Flugt en af åbningerne med placeringen af den messingfarvede motorremskive.

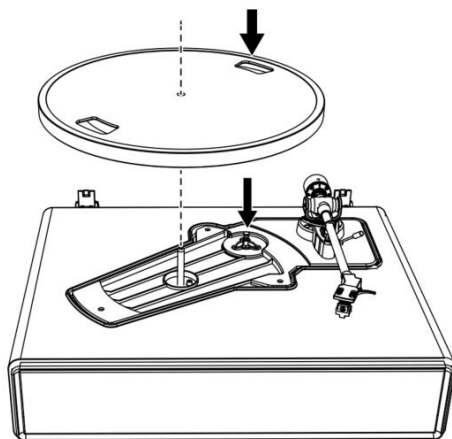

## 6. Placér remmen på den messingfarvede motorremskive

Tag fat i remmen, der blev sat på i trin 4, og anbring den på motorremskiven ved at trække i den.

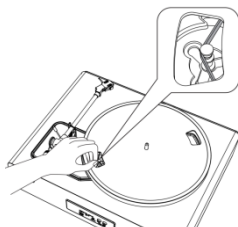

7. Drej pladetallerkenen 10 omgange med uret med dine hænder som vist med pilen.

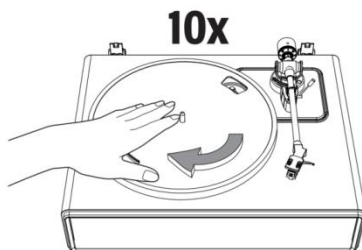

### Udskiftning af fødderne med benene

Drej gummifoden mod uret for at fjerne den fra den nederste metalplade.

Drej benet med uret for at montere det på den nederste metalplade.

### Transport af pladespiller

Brug pladespillerens originale emballage, og pak den ind i omvendt rækkefølge af, hvordan du pakkede den ud. Hvis du ikke har emballagen, skal du gøre følgende:

- Afbryd strømforsyningen fra stikkontakten, fjern filtmaten og pladetallerkenen, og pak dem ind, så de ikke bliver beskadiget.
- Sæt beskyttelseshætten på pickuppen.
- Bind tonearmen til støtten med en snor eller lignende, så den ikke kan løsne sig.
- Pak pladespillerkabinettet ind i papir for at undgå skader.

## Introduktion til Audacity-softwaren

Audacity er gratis software, licenseret under GNU General Public License (GPL). Mere information samt en open source-kode kan findes online på: <https://www.audacityteam.org/download/>

\* **Sørg for at installere softwaren, inden du starter.**

### Opsætning af din PC til at køre med Audacity

1. Slut en indgangskilde til enheden.
2. Slut USB-kablet til din computer.
3. Installér optagelsessoftwaren Audacity.
4. Åbn programmet Audacity.
5. Vælg Preference (Præferencer) på fanen Edit (Redigér) i Audacity-menuen.

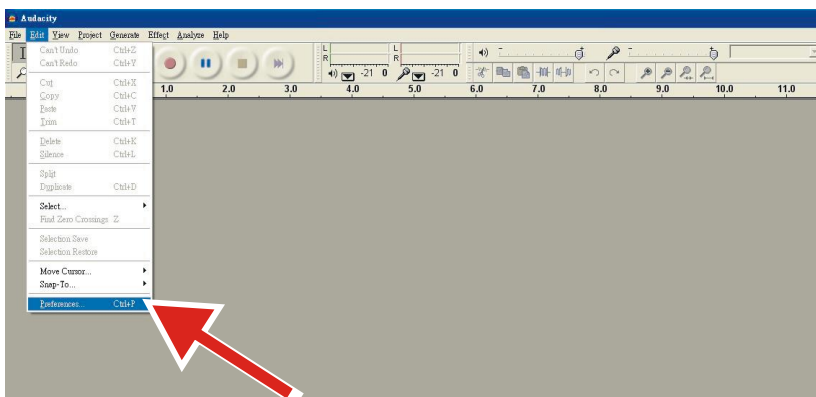

6. Vælg fanen **Audio I/O** (Lyd ind/ud) øverst til venstre.
  - Vælg **your internal sound card** (dit indbyggede lydkort) i Playback, Device (Afspilning, Enhed).

- Under Recording, Device (Optagelse, Enhed) skal du vælge **USB Audio CODEC** (USB lyd-CODEC).
- Under Recording, Channels (Optagelse, Kanaler) skal du vælge **2 (Stereo)**.
- Markér boksen **Play other tracks while recording new one** (Afspil andre spor, mens et nyt optages).
- Markér boksen **Software Playthrough** (Software-gennemspilning).

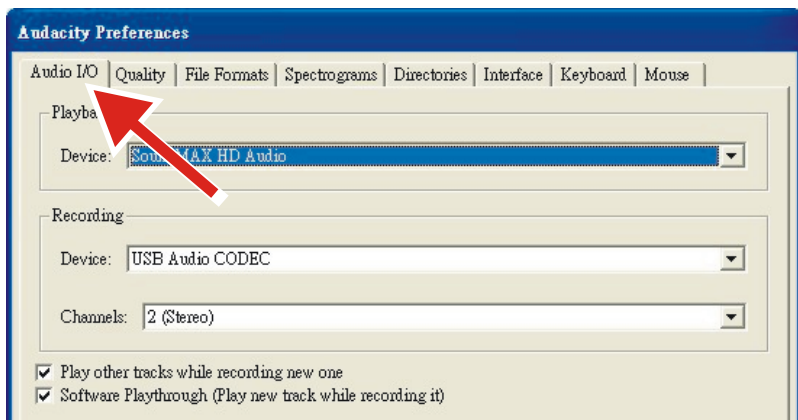

## Optagelse af albums med Audacity

### 1. Sådan gemmes et projekt

- Audacity gemmer al ændret og optaget lyd i en mappe med navnet **Projectname\_data**, der er placeret der, hvor du gemte selve projektet.
- Du skal derfor vælge **Save Project as** (gem projekt som) i fanen File (fil) i Audacity og vælge placering og filnavn til dit projekt.
- Bemærk, at når du starter Audacity igen, vises kun menupunktet **“Save As...”** (gem som).



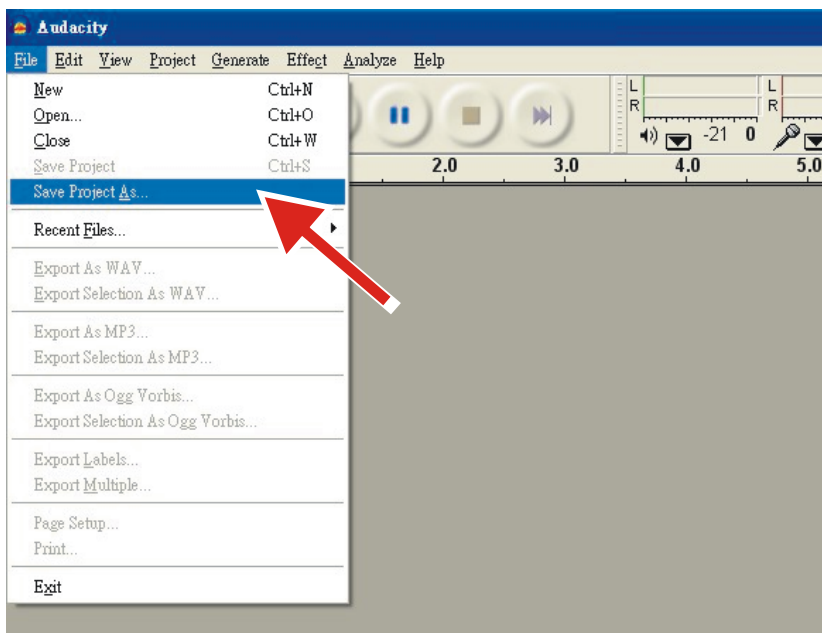

## 2. Sådan optager du

- Gør din USB-pladespiller klar til at afspille den skæring eller det album, du vil optage.

- Klik på den røde optageknop for at starte optagelsen.



- Sænk tonearmen ned på USB-pladespilleren ved det album og den skæring, du vil optage.

- Klik på den blå pauseknop for at sætte optagelsen på pause. Klik på



den igen for at genoptage optagelsen.

- Klik på den gule stopknap.



Sådan! Nu kan du eksperimentere med din optagelse og udforske Audacitys redigeringsmuligheder. Husk, at du næsten ubegrænset kan bruge funktionen Fortryd, mens projektet er åbent.

**BEMÆRK:** Du kan ikke brænde CD'er direkte i Audacity. Brug andre programmer til at brænde CD'er.

## Fejlfinding

Problem	Løsning
Pladetallerkenen drejer ikke.	<ul style="list-style-type: none"><li>• Er strømforsyningen sat i en stikkontakt?<ul style="list-style-type: none"><li>- Sæt strømforsyningen i en stikkontakt.</li></ul></li><li>• Hvad viser lysdioden?<ul style="list-style-type: none"><li>- Lysdioden lyser blå. Det betyder, at pladespilleren er i Bluetooth-tilstand. Drej venligst funktionsknappen til pladespillertilstand.</li><li>- Lysdioden lyser rødt for at angive pladespillertilstand.</li></ul></li><li>• Er remmen hoppet af pladetallerkenen?<ul style="list-style-type: none"><li>- Sæt remmen korrekt på pladetallerkenen.</li></ul></li><li>• Sidder remmen på motorremskiven?<ul style="list-style-type: none"><li>- Kontrollér, at remmen sidder korrekt på motorremskiven (messagingfarvet).</li></ul></li><li>• Er remmen beskadiget?<ul style="list-style-type: none"><li>- Udskift den med en ny rem.</li></ul></li><li>• Er AUX-IN-kablet sat i?<ul style="list-style-type: none"><li>- AUX-IN-funktionen har første prioritet. Afbryd venligst AUX-IN-kablet, før du bruger PHONO-/BT-funktionerne.</li></ul></li></ul>
Pladetallerkenen drejer rundt, men der kommer ingen lyd fra pladespilleren?	<ul style="list-style-type: none"><li>• Er nålen beskadiget?<ul style="list-style-type: none"><li>- Kontrollér nålen, og udskift den om nødvendigt. Det anbefales at udskifte nålen efter 400 timers brug.</li></ul></li><li>• Sidder nålen korrekt på pickuphuset?<ul style="list-style-type: none"><li>- Kontrollér nålen, og justér den om nødvendigt.</li></ul></li></ul>
Nålen hopper.	<ul style="list-style-type: none"><li>• Er pladen skæv?<ul style="list-style-type: none"><li>- Kontrollér pladen.</li></ul></li><li>• Er pladen ridset?<ul style="list-style-type: none"><li>- Kontrollér pladen.</li></ul></li><li>• Er nåletrykket korrekt?<ul style="list-style-type: none"><li>- Se afsnittet "Justering af nåletryk" for at justere nåletrykket igen.</li></ul></li></ul>
Pladespilleren udsender en mærkelig hylende lyd.	<ul style="list-style-type: none"><li>• Opfanger pladespilleren stærke vibrationer fra gulv, vægoverflader eller højttalere i nærheden?<ul style="list-style-type: none"><li>- Reducér vibrationerne, eller placér pladespilleren på en overflade, der ikke påvirkes af vibrationer.</li></ul></li><li>• Står pladespilleren på en ustabil overflade?<ul style="list-style-type: none"><li>- Kontrollér, om pladespilleren er anbragt på en egnet overflade.</li></ul></li></ul>

Der forekommer støj under afspilningen af en plade.	<ul style="list-style-type: none"> <li>• Er der støv på nålespidsen? <ul style="list-style-type: none"> <li>- Rens nålen med en børste (kan købes i en butik), hvis der sidder støv på spidsen af nålen.</li> </ul> </li> </ul>
Lyden fra afspilningen af pladen er enten for hurtig eller for langsom.	<ul style="list-style-type: none"> <li>• Er hastighedsindstillingen for pladespilleren korrekt? <ul style="list-style-type: none"> <li>- Vælg den korrekte hastighed for den afspillede pladetype.</li> </ul> </li> </ul>
Afspilningshastigheden reduceres, eller rotationen er uregelmæssig.	<ul style="list-style-type: none"> <li>• Er remmen blevet for løs? <ul style="list-style-type: none"> <li>- Udskift med en ny rem.</li> </ul> </li> <li>• Er remmen installeret korrekt? <ul style="list-style-type: none"> <li>- Se afsnittet "Opsætning af pladetallerken og rem" for at opsætte remmen.</li> </ul> </li> </ul>

## Specifikationer

### Pladespiller

Strømforsyning	AC100-240 V, DC-udgang 15 V 2400 mA
Strømforsbrug	36 W
Omdrejningshastighed	33 1/3, 45 o/min.
Højttalerudgang	2 x 30 W + 2 x 10 W
Mål (L x B x H)	435 x 355 x 720 mm
Vægt	9,33 kg

### Nål

Model	Audio-Technica AT3600
Frekvensområde	20 Hz-20 kHz
Kanalbalance	< 2,5 dB
Kanaladskillelse	> 18 dB
Udgangsspænding	2,5 mV
Anbefalet belastningsmodstand	47 kΩ
Forstærkertilslutning	MM (Moving Magnet) – indgang
Anbefalet nåletryk	3,5 g ± 0,5 g
Vægt	5,1 g

**Bemærk:** Ret til uvarslet ændring i design og specifikationer forbeholdes.

### Strømforsyning:

**Producent:** Brightpower Optoelectronic Technolgy Co., Ltd.

**Modelnr.:** SW1502400-IM/S036A1502400M

## Brug kun den strømforsyning, der er angivet i betjeningsvejledningen

Information	Værdi og præcision
Producentens navn eller varemærke, virksomhedsregistrering og adresse	<b>BRIGHTPOWER OPTOELECTRONIC TECHNOLOGY CO., LTD</b>
Modelnr.	SW1502400-IM/S036A1502400M
Indgangsspænding	100 - 240 V
Indgangsfrekvens, vekselstrøm	50 - 60 Hz
Udgangsspænding	Jævnstrøm 15 V
Udgangsstrøm	2400 mA
Udgangseffekt	36 W
Gns. aktiv effektivitet	87,58%
Effektivitet ved lav belastning (10%)	84 %
Strømforsyning ved ingen belastning	0,080 W

### 1. Garanti

Commaxx B.V. tilbyder service og garanti i overensstemmelse med europæisk lovgivning, hvilket betyder, at i tilfælde af reparation (både under og efter garantiperiodens udløb) bør du kontakte din lokale forhandler.

Vigtig meddelelse: Det er ikke muligt at sende produktet direkte til Commaxx B.V., hvis det kræver reparation.

Vigtig meddelelse: Hvis enheden åbnes eller på nogen måde tilgås af et ikke-godkendt servicecenter, bortfalder garantien.

Denne enhed er ikke egnet til professionel brug. I tilfælde af professionel brug bortfalder alle garantiforpligtelser fra producentens side.

## 2. Ansvarsfraskrivelse

Firmware og/eller hardwarekomponenter opdateres regelmæssigt. Derfor kan nogle af instruktionerne, specifikationerne og billederne i denne dokumentation afvige lidt fra din særlige situation. Alle elementer, der beskrives i denne vejledning, er kun til illustration og gælder muligvis ikke for en bestemt situation. Der kan ikke opnås juridiske rettigheder fra beskrivelsen i denne vejledning.

## 3. Bortskaffelse af udtjente enheder



Symbolet angiver, at det relevante elektriske produkt eller batteri inden for Europa ikke må bortskaffes som almindeligt husholdningsaffald. For at sikre korrekt affaldsbehandling af produktet og batteriet bedes du bortskaffe dem i overensstemmelse med gældende lokal lovgivning om krav til bortskaffelse af elektrisk udstyr eller batterier. På den måde hjælper du med at bevare naturens ressourcer og forbedre standarderne for miljøbeskyttelse i forbindelse med behandling og bortskaffelse af elektrisk affald (direktivet om affald af elektrisk og elektronisk udstyr).

## 4. OVERENSSTEMMELSESERKLÆRING

Commaxx erklærer hermed, at radioudstyrstypen [Lenco LS-570] er i overensstemmelse med direktiv 2014/53/EU.

EU-overensstemmelseserklæringens fulde tekst kan findes på følgende internetadresse:

[https://commaxx-certificates.com/doc/l5-570\\_doc.pdf](https://commaxx-certificates.com/doc/l5-570_doc.pdf)

Type RF	Frekvensområde (MHz)	Effekt (dBm)
Bluetooth	2402 - 2480	< 6

## **5. Service**

Gå ind på [www.lenco.com](http://www.lenco.com) for yderligere oplysninger og support fra vores helpdesk

Commaxx B.V. Wiebachstraat 37, 6466 NG Kerkrade, The Netherlands.



## **FÖRSIKTIGHET:**

Användning av kontroller eller utförande av metoder som inte beskrivits häri kan leda till exponering för farlig strålning.

## **FÖRSIKTIGHETSÅTGÄRDER FÖRE ANVÄNDNING**

---

### **IAKTTA DESSA ANVISNINGAR:**

1. Ventilationsöppningarna får inte täckas över eller blockeras. När enheten placeras på en hylla bör det lämnas 5 cm ledigt utrymme runt hela enheten.
2. Montering ska ske i enlighet med den medföljande bruksanvisningen.
3. Håll enheten borta från värmekällor såsom radiatorer, värmare, spisar, ljus och andra värmegenererande produkter eller öppen eld. Enheten får endast användas i milda klimat. Undvik extremt kalla eller varma miljöer. Drifttemperatur mellan 0 och 35 °C.
4. Enheten bör inte användas i närheten av starka magnetfält.
5. Elektrostatiska urladdningar kan påverka enhetens funktion. Om detta sker behöver enheten bara återställas och startas om i enlighet med bruksanvisningen. Vid filöverföring måste enheten hanteras med försiktighet i en miljö fri från statisk elektricitet.
6. Varning! Föremål får aldrig föras in i produkten genom ventilerna eller öppningarna. Högspänning flödar genom produkten och om du för in ett föremål kan det orsaka elektriska stötar och/eller kortslutning av interna komponenter. Undvik därför att spilla vatten eller annan vätska på produkten.
7. Enheten får inte användas i våta eller fuktiga miljöer såsom badrum, ångfyllda kök eller i närheten av simbassänger.
8. Enheten får inte utsättas för dropp eller stänk och det ska säkerställas att inga föremål som är fyllda med vätskor, t.ex. vaser, ställs på eller i närheten av enheten.

9. Enheten får inte användas när kondens kan uppstå. När enheten används i ett varmt och fuktigt rum kan vattendroppar eller kondens uppstå inuti enheten och enheten kanske inte fungerar som den ska. Låt enheten vara avstängd i en eller två timmar innan du slår på strömmen igen. Enheten ska vara torr innan strömmen slås på.
10. Även om denna enhet tillverkas med största omsorg och kontrolleras flera gånger innan den lämnar fabriken är det fortfarande möjligt att problem kan uppstå, vilket gäller alla elektriska apparater. Om du märker rök, kraftig uppbyggnad av värme eller andra oväntade fenomen ska du omedelbart dra ur kontakten ur eluttaget.
11. Enheten måste strömförsörjas med en strömkälla enligt specifikationen på typskylten. Kontakta din återförsäljare eller ditt lokala elbolag om du är osäker på vilken typ av strömförsörjning som finns i din bostad.
12. Håll enheten utom räckhåll för djur. Vissa djur kan bita på strömkablar.
13. Använd en mjuk och torr trasa för att rengöra enheten. Lösningsmedel eller bensinbaserade vätskor får inte användas. Använd en fuktig trasa med utspätt diskmedel för att ta bort svåra fläckar.
14. Leverantören ansvarar inte för skador eller förlorade data orsakade av fel, missbruk, modifiering av enheten eller batteribyte.
15. Anslutningen får inte avbrytas när enheten formaterar eller överför filer. Detta kan medföra att data skadas eller raderas.
16. Om enheten har en funktion med USB-uppspelning bör USB-minnet anslutas direkt till enheten. Använd inte en USB-förlängningskabel eftersom den kan orsaka störningar som kan leda till dataförlust.
17. Typskylten sitter på enhetens undersida eller baksida.
18. Den här enheten är inte avsedd för att användas av personer (inklusive barn) med fysiska, sensoriska eller psykiska

funktionshinder eller brist på erfarenhet och kunskap såvida de inte är under övervakning av eller har fått instruktioner om korrekt användning av enheten av den person som ansvarar för deras säkerhet.

19. Den här produkten är endast avsedd för icke-professionell användning och inte för kommersiellt eller industriellt bruk.
20. Kontrollera att enheten har justerats så att den står stadigt. Skador orsakade av att produkten används i ett instabilt läge eller utsätts för vibrationer eller stötar eller av att någon annan varning eller försiktighetsåtgärd i denna bruksanvisning inte följs, täcks inte av garantin.
21. Ta aldrig bort enhetens hölje.
22. Enheten får aldrig ställas ovanpå annan elektrisk utrustning.
23. Håll plastpåsar utom räckhåll för barn.
24. Använd endast tillbehör som anges av tillverkaren.
25. Överlåt all service till kvalificerad servicepersonal. Service krävs när t.ex. nätsladden eller kontakten har skadats på något sätt, när vätska har spillts eller föremål har fallit ner i enheten, när enheten har utsatts för regn eller fukt, inte fungerar normalt eller har tappats.
26. Lång exponering för höga ljud från musikspelare kan leda till tillfällig eller permanent hörselnedsättning.
27. Om produkten levereras med strömkabel eller nätadapter:
  - Dra ur strömkabeln och kontakta behörig personal för service om ett problem uppstår.
  - Undvik att trampa på eller klämma nätadaptern. Var mycket försiktig och då särskilt nära kontakter och kabelns uttag. Tunga föremål får inte placeras på nätadaptern då detta kan medföra att den skadas. Håll hela enheten utom räckhåll för barn! Om de leker med strömkabeln kan det orsaka allvarliga personskador.
  - Koppla ur enheten vid åskväder eller om den inte används under en längre tidsperiod.

- Eluttaget måste vara placerat nära utrustningen och vara lättillgängligt.
  - Eluttaget och förlängningskablar får inte överbelastas. Överbelastning kan orsaka brand eller medföra elektriska stötar.
  - Enheter med konstruktion klass 1 ska anslutas till ett jordat eluttag.
  - Enheter med klass 2-konstruktion kräver ingen jordad anslutning.
  - Håll alltid i kontakten när du drar ut den ur vägguttaget. Dra inte i strömkabeln. Detta kan orsaka en kortslutning.
  - En skadad strömkabel, kontakt eller ett löst eluttag får inte användas. Det kan orsaka brand eller medföra elektriska stötar.
28. Om produkten innehåller eller levereras med en fjärrkontroll som innehåller knappcellsbatterier:
- Varning:
- Svälj inte batterier då kemiska brännskador eller motsvarande kan uppstå.
  - [Fjärrkontrollen som medföljer] Denna produkt innehåller ett knappcellsbatteri. Om batteriet sväljs kan det orsaka allvarliga inre brännskador på bara två timmar och vara livshotande.
  - Håll nya och förbrukade batterier utom räckhåll för barn.
  - Sluta använda produkten om batterifacket inte går att stänga ordentligt, och håll den utom räckhåll för barn.
  - Om du tror att batterier har förtärts eller finns inuti någon del av kroppen måste du omedelbart söka läkarvård.
29. Försiktighetsuppmaning vid användning av batterier:
- Explosionsrisk om batteriet byts ut på ett felaktigt sätt.
  - Batteriet måste bytas mot samma eller en likvärdig typ.
  - Batteriet får inte utsättas för extremt höga eller låga temperaturer samt lågt lufttryck vid hög höjd, vid användning, förvaring eller transport.

- Byte av ett batteri mot en felaktig typ kan medföra explosion eller läckage av brandfarlig vätska och/eller gas.
- Avfallshantering av ett batteri på en öppen eld, i en varm ugn, mekanisk krossning eller kapning kan medföra explosion.
- Batteriet får inte lämnas i en miljö med extremt hög temperatur då detta kan medföra explosion eller läckage av brandfarlig vätska och/eller gas.
- Batteriet får inte utsättas för extremt lågt lufttryck, då detta kan medföra explosion eller läckage av brandfarlig vätska och/eller gas.
- Miljöaspekter måste iakttas vid avfallshantering av batterier.

#### **INSTALLATION**

- Packa upp alla delar och ta bort skyddsmaterialet.
  - Anslut inte enheten till elnätet innan du kontrollerar nätspänningen och att alla andra anslutningar har gjorts.
- \* **Dessa anvisningar gäller endast för produkter som använder strömkabel eller strömadapter.**

**Innehåll:**  
**Strömadapter**

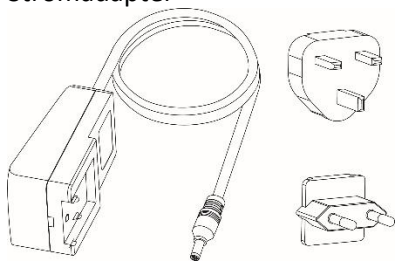

**USB-kabel**

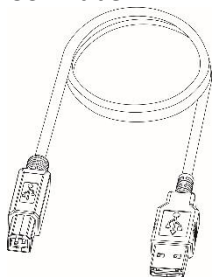

## Produktbeskrivning

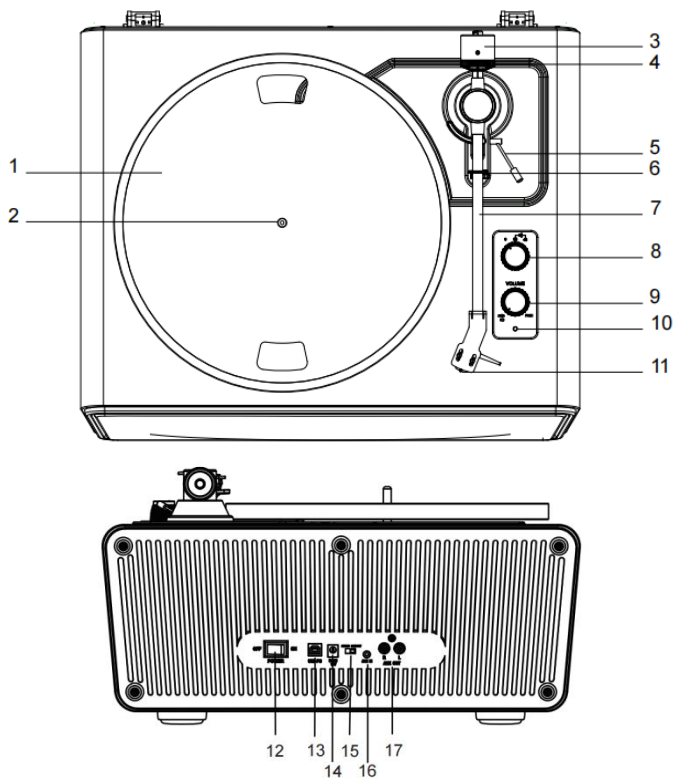

- |                            |                                    |
|----------------------------|------------------------------------|
| 1. Skivtallrik             | 10. Indikator                      |
| 2. Spindel                 | 11. Pickup                         |
| 3. Motvikt                 | 12. Strömbrytare                   |
| 4. Vred för spårningskraft | 13. USB-PC-uttag                   |
| 5. Spak för tonarmslyft    | 14. Strömouttag                    |
| 6. Klämma för tonarm       | 15. Knapp för Phono och AUX UT     |
| 7. Tonarm                  | 16. Uttag för AUX IN               |
| 8. Funktionsvred           | 17. RCA-uttag för Phono och AUX UT |
| 9. Ström- och volymvred    |                                    |

## Komponenter som medföljer

Kontrollera förpackningens innehåll, innan skivspelaren monteras, för att garantera att alla delar nedan är inkluderade och fria från synliga skador. Behåll det ursprungliga förpackningsmaterialet för utbyte eller retur.

1. Skivspelaren
2. Strömadapter
3. Skivspelarens lock
4. Slipmat
5. Tallrik med rem
6. Motvikt
7. Gradskiva för justering av pickupen
8. 45 rpm adapter
9. Bruksanvisning
10. USB-kabel
11. Ben 4 st.

## Montera skivspelaren

- Montera skivspelaren på en plan yta.
- Montera inte skivspelaren bredvid föremål såsom högtalare för att undvika effekterna som uppstår från vibrationer och akustiskt tryck.
- Skivspelaren kan fånga in radiostatisk ström om den placeras bredvid en radio. Skivspelaren bör därför hållas borta från radioapparater.
- Om skivspelaren står nära utrustning (mobiltelefon osv.) som avger starka radiovågor kan brus uppstå.

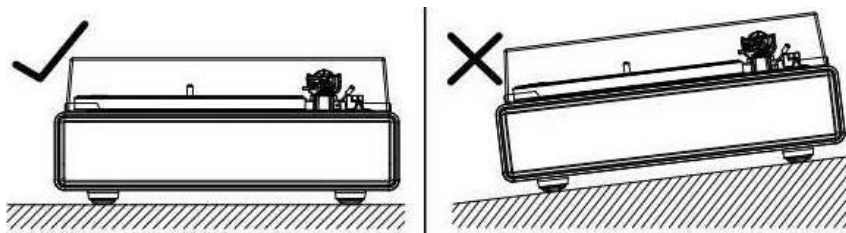



## Konfigurera tallriken och remmen

1. Vänd på tallriken och kontrollera remmens position.

Se till att drivremmen är öglad i mitten av cirkeln. En drivrem som är placerad för högt eller för lågt i den här cirkeln kan göra att den faller av eller att varvtalet blir instabilt.



2. Placera tallriken på spindeln.

Garanterat att tallriken ligger an helt mot spindeln.

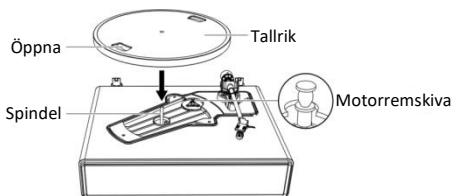

3. Placera remmen på motorns remskiva.

Rikta in en av tallrikens öppningar med motorns remskiva. Dra sedan i båda ändarna av det röda bandet som är fäst vid remmen och placera den på motorns remskiva enligt diagrammet. Se till att inte vrida på remmen när den här åtgärden utförs.

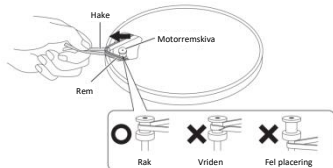

4. Ta bort det röda bandet från remmen.

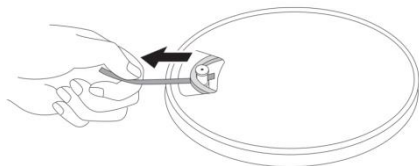

### Rotera tallriken

1. Använd händerna och rotera tallriken långsamt tio gånger medurs (bild 1).
2. Det här steget utförs för att återställa den automatiska mekanismen, bli av med eventuella vridningar i remmen och se till att den glider smidigt längs remskivans kant på undersidan av tallriken.
3. Placera en slipmat ovanpå tallriken. Se till att logotypen på den slipmat som används är vänd uppåt (bild 2).

Bild 1



Bild 2



### Justera pickupens spårningskraft

Den medföljande motvikten är lämplig för pickuper som väger mellan 3–6 g.

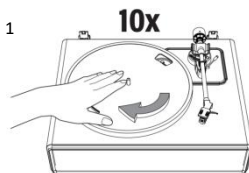
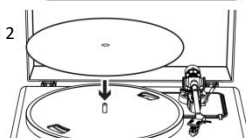
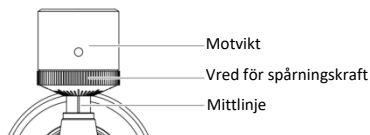

1. Tryck försiktigt på och rotera motvikten för att fästa den på tonarmens baksida (med skalan vänd mot skivspelarens framsida).
2. Dra skyddet rakt fram för att ta bort det.

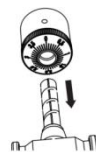

**OBS!** Att utföra en inverkan nedåt kan göra att stiftet lossnar från pickupen. Endast låg volym matas ut om nålen har lossnat eller håller på att lossna. Se "Byta nålen" för att montera tillbaka nålen på rätt sätt.

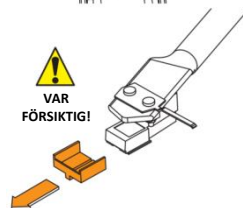

3. Ta bort buntbandet och frigör tonarmen.
4. Sänk tonarmen lyftspak och placera pickupen i utrymmet mellan tonarmens vagg och tallriken.
5. Roterar motvikten försiktigt till tonarmen är helt balanserad. Tonarmen ska återgå till balanserat läge om den flyttas upp eller ner. Denna justering måste göras försiktigt.

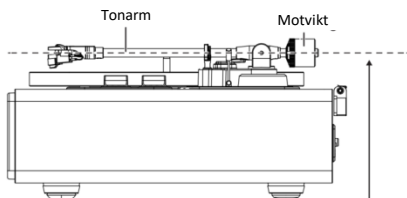

Justera så att tonarmen är nivellerad och neutralt balanserad

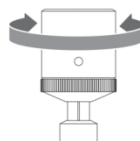

6. När tonarmen är korrekt balanserad ska den placeras på sin vagg. Roterar försiktigt på vredet för spårningskraften, utan att flytta motviktens position, till noll är i linje med den svarta mittlinjen på

baksidan av tonarmen. Se till att tonarmen fortfarande är neutralt balanserad.

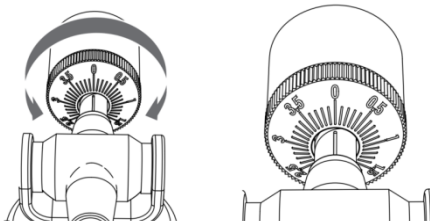

7. Roter vreden för motvikt och spårningskraft samtidigt moturs (sett framifrån) för att justera spårningskraften enligt pickuptillverkarens rekommendationer.

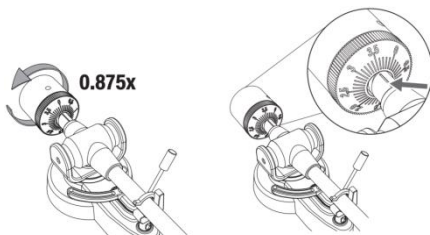

**Obs:** Varje markering på skalan representerar 0,1 g. Den rekommenderade spårningskraften för den fabriksinstallerade pickupen är 3,5 g  $\pm$ 0,5 g. Roter försiktigt på vreden för spårningskraften. Sluta rotera när "3,5" är centrerat över den svarta linjen på ovsidan av tonarmen.

### **Ansluta till en extern högtalare med en RCA-ljudkabel**

Den här skivspelaren har fyra inbyggda högtalare och en phono-förstärkare.

Följ instruktionerna nedan för att använda din egen förstärkare eller högtalare:

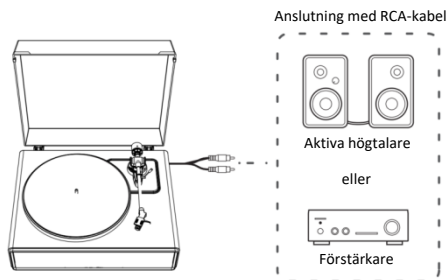

**OBS:** För att få det bästa ljudet rekommenderas att skivspelarens volym ställs in på en minimal nivå. Skivspelarens ljud spelas sedan upp genom din egen förstärkare eller högtalare osv.

## 1. Ställa in förförstärkarens omkopplare

Den här produkten har en inbyggd phono-förstärkare. Produkten kan användas även om du inte har en phono-förstärkare eller anslutningsbar utrustning med en inbyggd phono-förstärkare.

Använd förförstärkarens omkopplare för att ställa in utmatningen, såsom visas nedan.

Anslutningsbar utrustning används	Läget på förförstärkarens omkopplare	Var ansluts en RCA-ljudkabel?
Enhet med phono-ingång	PHONO	Phono-uttag och jordad kontakt på anslutningsbar utrustning
Enhet utan phono-ingång	LINE	AUX eller linjeingång på anslutningsbar utrustning

**OBS:** RCA-uttagen är inte designade för att anslutas direkt till de passiva/passiva högtalarna i läget LINE. Om de passiva högtalarna ansluts hörs inget ljud.

## 2. Ansluta enheten

Justera inställningarna på förstärkarens omkopplare och anslut RCA-ljudkabeln till ett ingångsuttag som är kompatibelt med den anslutningsbara utrustningen som används (förstärkare, aktiva högtalare osv.).

- RCA-ljudkabelns röda uttag är för höger (R) kanal och det vita för vänster (L) kanal.

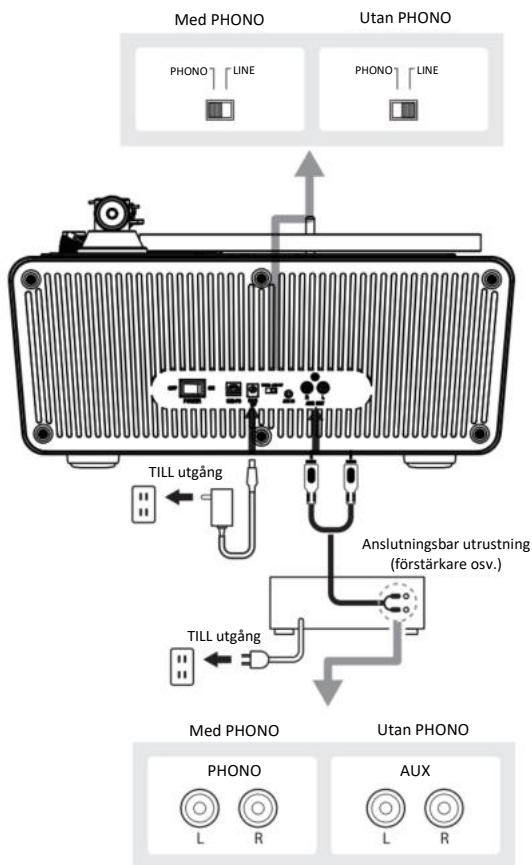

## Strömanslutning

1. Sätt i DC-kontakten på nätadaptorns sladd i DC INPUT-uttaget på baksidan av skivspelaren.
2. Anslut nätadaptorn till ett vägguttag.

**OBS:** Anslut inte nätadaptorn till vägguttaget till all montering är slutförd. Kontrollera alla anslutningar igen för att garantera att de är korrekta och säkra innan du slår på strömmen till skivspelaren. Stäng alltid av skivspelaren innan strömmen ansluts eller kopplas bort.

## Energisparfunktionen

Skivspelaren **stängs av** automatiskt efter 20 minuters inaktivitet.

Indikatorlampan släcks.

Tryck på knappen på/av-knappen **igen** för att återuppta användningen.

## Spela upp en skiva

### 1. Innan en skiva spelas upp

- 1.1. Dra skyddet rakt fram för att ta bort det.

**OBS!** Att utföra en inverkan nedåt kan göra att stiftet lossnar från pickupen. Endast låg volym matas ut om nålen har lossnat eller håller på att lossna. Se "Byta nålen" för att montera tillbaka nålen på rätt sätt.

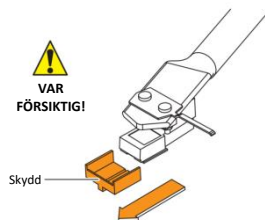

- 1.2. Placera skivan på filtmattn så att hålet i mitten är i linje med spindeln.

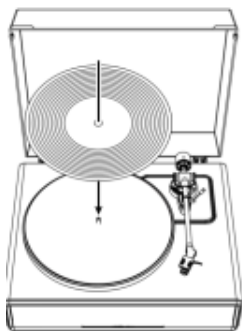

## 2. Använda skivspelaren

Sänk först volymen på förstärkaren och högtalarna till en korrekt nivå.

- 2.1. Anslut den medföljande strömadaptern till skivspelaren och slå sedan på enheten med strömbrytaren på baksidan. Vrid på ström- och volymvredet för att slå på den här enheten. Indikatorn lyser rött.
- 2.2. Ta bort nålskyddet från nålen.
- 2.3. Placera skivan på din slipmat.
- 2.4. Vrid funktionsvredet för att välja hastigheterna 33 eller 45 varv per minut beroende på typen av inspelning.
- 2.5. Lås upp tonarmens klämma och ställ lyftspaken i det övre läget.
- 2.6. Placera tonarmen över önskad plats (önskat spår) på skivan. Tallriken börjar rotera automatiskt.
- 2.7. Ställa tonarmens lyftspak i nedåtläge för att försiktigt sänka ned tonarmen på skivan.
- 2.8. Öka volymen på skivspelaren efter behov.
- 2.9. När du har lyssnat klart på skivan ska du lyfta tonarmen och sätt tillbaka den på vaggan. Tryck sedan på strömbrytaren på baksidan för att stänga av skivspelaren.



- 2.10. Tallriken slutar rotera om det inte hörs något ljud från högtalarna under tre minuter. Placera tonarmen på vaggan igen och upprepa processen 2.6 för att spela upp skivan igen.

## Använda Bluetooth

### Bluetooth-mottagare

1. Anslut den medföljande strömadaptern till skivspelaren och slå sedan på enheten vilket tänds den röda indikatorn.
2. Vrid funktionsvredet till läget Bluetooth. Indikatorlampan lyser blått och blinkar snabbt. Ett aktiveringsljud hörs från skivspelaren.
3. Aktivera Bluetooth på mediaenheten och sök efter och välj **”Lenco LS-570”** för att parkoppla den med skivspelaren.
4. När mediaenheten har parkopplats med skivspelaren spelar skivspelaren upp ett kort bekräftelseljud.
5. Spela upp och streama musik från mediaenheten till skivspelaren. Indikatorlampan lyser fast blått.

**Obs!** Bluetooth version: 5.0

”Denna produkt har en funktion för **mottagning** av Bluetooth, **men det går inte att överföra något Bluetooth-ljud med den.** Detta betyder att du trådlöst kan ta emot en Bluetooth-ljudsignal från en extern källa som till exempel en smartphone.”

## Använda AUX-IN

Den här skivspelaren har ett extra uttag för en ljudsignalingång som tillåter anslutning av externa ljudenheter såsom MP3-spelare, CD-spelare och äldre, ej dockningsbara iPods. Detta låter dig lyssna på en extern källa med skivspelarens högtalare.

1. Använd en ljudkabel (ingår ej) med en 3,5 mm stereoanslutning i varje ände.
2. Anslut ena änden till uttaget AUX-IN på skivspelaren och den andra till linjeutgången på ljudenheten.

- Slå på skivspelaren och ljudenheten. Indikatorlampan på skivspelaren lyser rött.
- Volymnivån kan justeras via skivspelaren.

Använd alla funktioner på den externa enheten som vanligt.

- Observera att funktionen AUX-IN har första prioritet. Även om indikatorlampan för PHONO/BT lyser fungerar inte dessa medan funktionen AUX-IN används. Koppla bort AUX-IN-kabeln innan funktionerna PHONO/BT används.

#### **OBS:**

- Se till att tonarmen är ordentligt fixerad för att undvika skador på den.
- Glöm inte att stänga av strömmen till skivspelaren och den externa enheten när du är klar.

## **Underhåll**

### **Skivspelarens chassi**

- När skivspelarens chassi är smutsig eller dammig ska du först koppla bort nätadaptorn och sedan torka bort smuts och damm med en mjuk och torr trasa.
- Använd inte bensener eller thinner osv.
- Koppla bort nätadaptorn från uttaget och slå in produkten i plast när den förvaras under en längre tidsperiod. Låt den inte bli fuktig. Drivremmen bör tas bort för att förhindra ojämn utsträckning.

### **Nålens spets**

- Om smuts har fastnat på nålspetsen ska den rengöras med en kommersiellt tillgänglig borste.
- Vi rekommenderar att ett rengöringsmedel för nålar används (ingår ej) om nålspetsen är mycket smutsig. Rengör nålspetsen genom

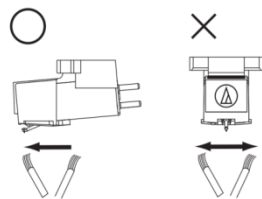

att föra borsten från baksidan till framsidan av den.

## Byta ut nålen

Det rekommenderas att nålen byts ut efter 400 timmars användning.

### Ta bort nålen

- Förutom en försämrad ljudkvalitet kan skivor även skadas när pickupens nålspets slits ner.
- Garantera att produktens nätadapter har kopplats bort från vägguttaget.
- Håll hårt i pickupskalet och pickupen när nålen byts ut. Roter framsidan av nålen, framåt och nedåt.

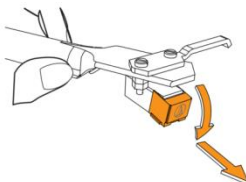

### Montera en ny ersättningsnål

1. Montera den nya ersättningsnålen på din pickup.

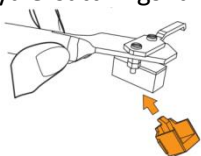

Placera först mot skalet

2. Lyft upp nålen till du hör ett klick.

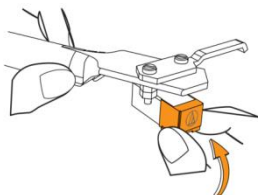

3. Se till att det inte finns något mellanrum mellan pickupskalet och pickupen.

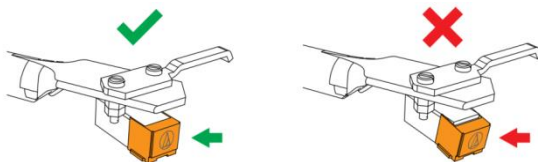

### Byta ut remmen

- Remmen är en förbrukningsdel. Byt ut remmen om uppspelningens varvtal saktar ner eller oregelbunden rotation inträffar. I regel rekommenderas att remmen byts ut en gång om året.
- Garantera att produktens nätadapter har kopplats bort från vägguttaget innan remmen byts ut.

1. **Ta bort din slipmat.**

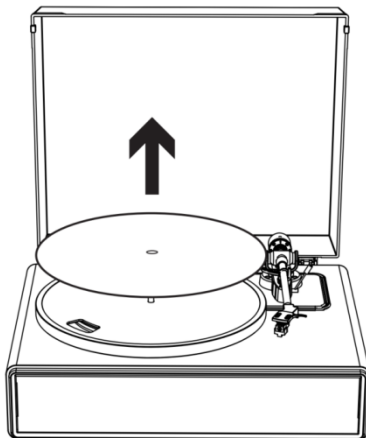

**2. Ta bort remmen från motorremskivan.**

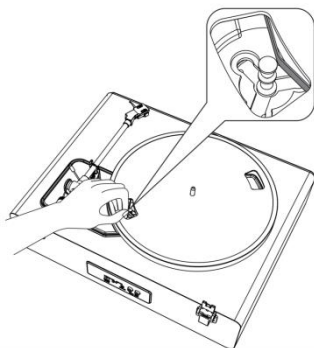

**3. Ta bort huvudtallriken och sedan den gamla remmen.**

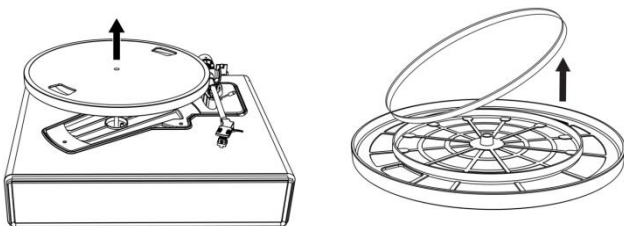

**4. Vänd på tallriken. En upphöjd cirkel kan observeras. Placera den nya remmen längs mittcirkeln.**

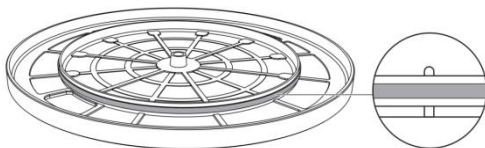

## 5. Montera tallriken.

Rikta in en av öppningarna med positionen på den mässingfärgade motorremskivan.

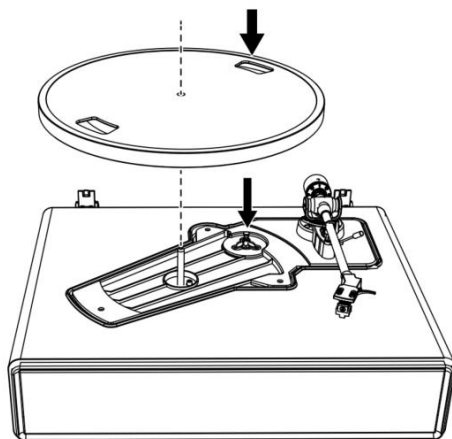

## 6. Placera remmen på den mässingfärgade motorremskivan

Greppa tag i remmen som monterades i steg 4 och placera den på den mässingfärgade motorremskivan samtidigt som du drar i remmen.

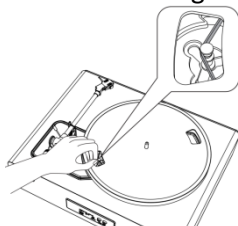

7. Använd händerna och rotera tallriken långsamt tio gånger medurs såsom visas av pilen nedan.

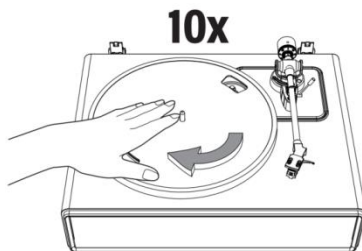

### Byta ut fötterna mot benen

Vrid gummifoten moturs för att ta bort den från den nedre metallplattan.

Vrid benet medurs för att montera det på den nedre metallplattan.

### När skivspelaren flyttas

Använd produktens ursprungliga förpackningsmaterial och förpacka skivspelaren i omvänd ordning från när den packades upp. Vidta följande åtgärder om du inte har förpackningsmaterialet:

- Koppla först bort nätadaptorn från vägguttaget, ta bort filtmattn och tallriken och linda in dem för att undvika att de skadas.
- Fäst skyddet på pickupen.
- Använd ett snöre eller liknande för att knyta fast tonarmen till chassit så att den inte lossnar.
- Linda skivspelarens chassi med papper eller en mjuk trasa för att undvika att den skadas.

## Översikt över Audacitys programvara

Audacity är fri programvara, licensierad under GNU General Public License (GPL). Mer information samt öppen källkod finns på webben på <https://www.audacityteam.org/download/>

\* **Kontrollera att du har installerat programvaran innan du börjar.**

### Konfigurera din dator så att den fungerar med Audacity

1. Anslut en ingångskälla till enheten.
2. Anslut USB-kabeln till datorn.
3. Installera Audacitys programvara för inspelning.
4. Öppna Audacity-programmet.
5. Välj Preferences (inställningar) på fliken Edit (redigera) i Audacity-menyn.

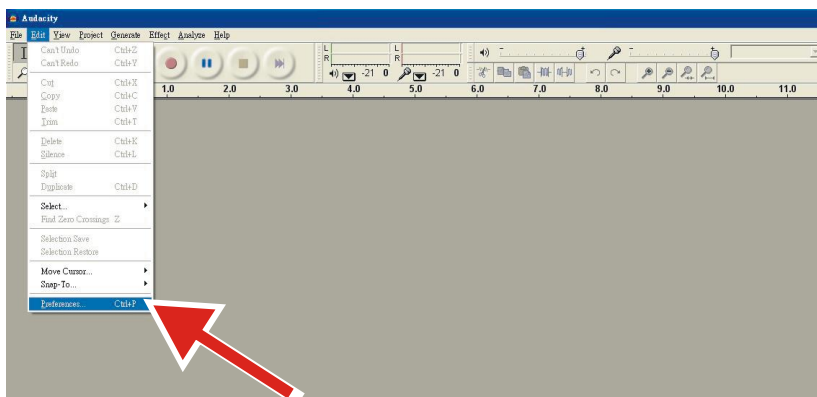

6. Välj fliken **Audio I/O** (ljud in/ut) längst upp till vänster.
  - Under Playback (uppspelning), Device (enhet) väljer du **your internal sound card** (ditt interna ljudkort).



- Under Recording (inspelning), Device (enhet) väljer du **USB Audio CODEC** (USB Audio CODEC).
- Under Recording (inspelning), Channels (kanaler) väljer du **(Stereo)** (2 (Stereo)).
- Kryssa i rutan **Play other tracks while recording new one** (spela upp andra spår medan du spelar in ett nytt).
- Kryssa i rutan **Software Playthrough** (genomspelning av programvara).

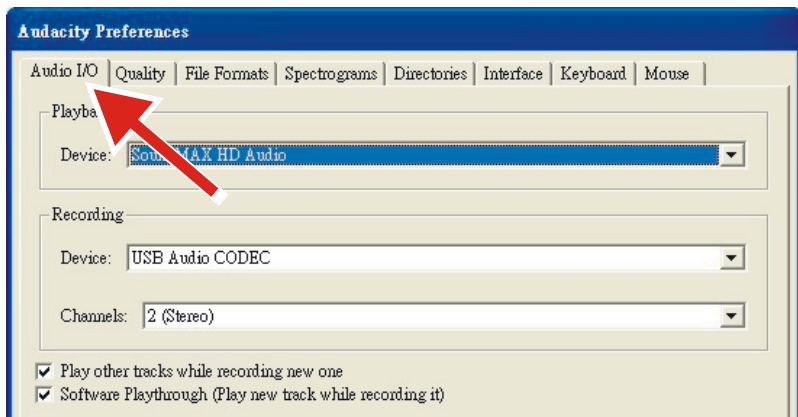

## Spela in album med Audacity

### 1. Spara ett projekt

- Audacity skriver allt ändrat och inspelat ljud till en katalog som heter **Projectname\_data**, som finns där du sparade själva projektfilen.
- Välj därför **Save project as** (spara projekt som) från fliken Audacity File (Audacity-fil) och välj en plats och ett filnamn för ditt projekt.
- Observera att när du startar Audacity på nytt är endast menyalternativet **"Save As..."** (spara som...) tillgängligt.

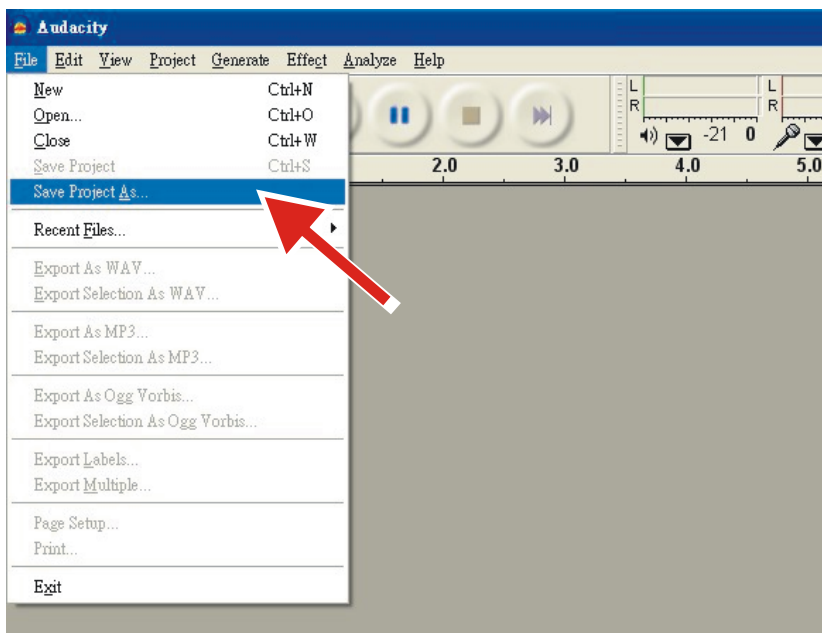

## 2. Så här spelar du in

- Ställ in din USB-skivspelare så att den spelar låten eller albumet du vill spela in.

- Klicka på den röda inspelningsknappen för att börja spela in.



- Sänk ned tonarmen på USB-skivspelaren på albumet och spåret du vill spela in.

- Klicka på den blå pausknappen för att pausa inspelningen. Tryck på

den igen för att fortsätta.



- Klicka på den gula stoppknappen.



Så enkelt är det. Du kan du experimentera med din inspelning och utforska redigeringsmöjligheterna i Audacity. Kom ihåg att du kan använda Ångra-funktionen nästan obegränsat medan projektet är öppet.

**OBS!** CD-skivor kan inte brännas direkt från programmet Audacity. Andra program för bränning av CD-skivor ska användas.

## Felsökning

Problem	Lösning
Tallriken snurrar inte.	<ul style="list-style-type: none"><li>• Är nätadaptern ansluten till vägguttaget?<ul style="list-style-type: none"><li>- Anslut nätadaptern till vägguttaget.</li></ul></li><li>• Vilken är statusen på indikatorlampan?<ul style="list-style-type: none"><li>- Indikatorlampan lyser blått. Det innebär att skivspelaren har läget Bluetooth aktiverat. Vrid funktionsvredet till läget Skivspelare.</li><li>- När indikatorlampan lyser rött indikeras att läget skivspelare är aktivt.</li></ul></li><li>• Har remmen glidit av från tallriken?<ul style="list-style-type: none"><li>- Placera remmen korrekt på tallriken.</li></ul></li><li>• Är remmen placerad på motorremskivan?<ul style="list-style-type: none"><li>- Kontrollera om remmen är korrekt placerad på motorremskivan (mässingfärgad).</li></ul></li><li>• Har remmen skadats?<ul style="list-style-type: none"><li>- Byt ut remmen mot en ny.</li></ul></li><li>• Är AUX-IN-kabeln ansluten?<ul style="list-style-type: none"><li>- Funktionen AUX-IN har första prioritet. Koppla bort AUX-IN-kabeln innan funktionerna PHONO/BT används.</li></ul></li></ul>
Tallriken snurrar men det kommer inget ljud från skivspelaren?	<ul style="list-style-type: none"><li>• Är nålen skadad?<ul style="list-style-type: none"><li>- Kontrollera nålen och byt ut den efter behov. Det rekommenderas att nålen byts ut efter 400 timmars användning.</li></ul></li><li>• Är nålen korrekt placerad på pickupen?<ul style="list-style-type: none"><li>- Kontrollera pickupen och justera den efter behov.</li></ul></li></ul>
Nålen hoppar.	<ul style="list-style-type: none"><li>• Är skivan skev?<ul style="list-style-type: none"><li>- Kontrollera skivan.</li></ul></li><li>• Är skivan repad?<ul style="list-style-type: none"><li>- Kontrollera skivan.</li></ul></li><li>• Är nålen tryck korrekt?<ul style="list-style-type: none"><li>- Se "Justera pickupens spårningskraft" för att justera spårningskraften.</li></ul></li></ul>

<p>Skivspelaren ger ifrån sig ett konstigt "ylande" ljud.</p>	<ul style="list-style-type: none"> <li>• Tar produkten emot kraftiga vibrationer från golvet, ytorna på väggarna eller närliggande högtalare? <ul style="list-style-type: none"> <li>- Reducera vibrationerna eller montera produkten på en yta som inte utsätts för vibrationer.</li> </ul> </li> <li>• Är produkten monterad på en instabil yta? <ul style="list-style-type: none"> <li>- Kontrollera om ytan där produkten är monterad är lämplig.</li> </ul> </li> </ul>
<p>Det hörs brus när skivan spelas upp.</p>	<ul style="list-style-type: none"> <li>• Finns det damm på pickupens nålspets? <ul style="list-style-type: none"> <li>- Om smuts har fastnat på nålspetsen ska den rengöras med en kommersiellt tillgänglig borste.</li> </ul> </li> </ul>
<p>Ljudet som spelas upp från skivan är antingen för snabbt eller för långsamt.</p>	<ul style="list-style-type: none"> <li>• Är varvtalsinställningarna för den här produkten korrekta? <ul style="list-style-type: none"> <li>- Välj korrekt varvtal för den typ av skiva som spelas upp.</li> </ul> </li> </ul>
<p>Uppspelningsvarvtalet saktar ner eller oregelbunden rotation uppstår.</p>	<ul style="list-style-type: none"> <li>• Är remmen utsträckt? <ul style="list-style-type: none"> <li>- Byt ut remmen mot en ny.</li> </ul> </li> <li>• Är remmen korrekt monterad? <ul style="list-style-type: none"> <li>- Se "Konfigurera tallriken och remmen" för att justera remmen.</li> </ul> </li> </ul>

## Specifikationer

### Skivspelare

Strömförsörjning	100–240 VAC, DC-utmatning, 15 V/2400 mA
Energiförbrukning	36 W
Skivspelarens hastigheter	33 1/3, 45 varv/min
Högtalarutgång	2 x 30 W + 2 x 10 W
Mått (L x B x H)	435 x 355 x 720 mm
Vikt	9,33 kg

### Nål

Modell	Audio-Technica AT3600
Frekvensåtergivning	20 Hz – 20 kHz
Kanalbalans	< 2,5 dB
Kanalseparation	> 18 dB
Utspänning	2,5 mV
Rekommenderat belastningsmotstånd	47 k $\Omega$
Förstärkaranslutning	MM (rörlig magnet) – ingång
Rekommenderat spårtryck	3,5 $\pm$ 0,5 g
Vikt	5,1 g (0,18 oz)

**Obs!** Designen och specifikationer kan komma att ändras utan föregående meddelande.

### Nätadapter:

**Tillverkare: Brightpower Optoelectronic Technonlgy Co., Ltd.**

**Modellnummer: SW1502400-IM/S036A1502400M**

**Använd endast den strömförsörjning som anges i bruksanvisningen**

Information	Värde och precision
Tillverkarens namn eller varumärke, kommersiellt registreringsnummer och adress	<b>BRIGHTPOWER OPTOELECTRONIC TECHNOLOGY CO., LTD</b>
Modellidentifikatorer	SW1502400-IM/S036A1502400M
Inspänning	100 – 240 V
Inspänningsfrekvens	50 – 60 Hz
Utspänning	DC 15 V
Utström	2400 mA
Uteffekt	36 W
Genomsnittlig verkningsgrad i aktivt läge	87,58 %
Effektförbrukning vid låg belastning (10 %)	84 %
Effektförbrukning utan belastning	0,080 W

## **1. Garanti**

Commaxx B.V. erbjuder service och garanti i enlighet med europeisk lagstiftning, vilket innebär att du vid fall av reparationer (både under och efter garantins giltighetsperiod) ska kontakta din lokala återförsäljare.

Viktig information: Det går inte att skicka produkter som behöver repareras direkt till Commaxx B.V.

Viktig information: Om enheten öppnas eller på något sätt tillgängliggörs av ett icke-officiellt servicecenter, upphör garantin att gälla.

Enheten är inte lämplig för professionellt bruk. Vid yrkesmässig användning, upphör tillverkarens samtliga garantier att gälla.

## 2. Ansvarsfriskrivning

Uppdateringar av fast programvara och/eller hårdvarukomponenter sker regelbundet. Därmed kan vissa anvisningar, specifikationer och bilder i denna dokumentation skilja sig något från din faktiska situation. Alla delar som beskrivs i denna guide är endast avsedda som illustration och är eventuellt inte tillämpliga i specifika situationer. Inga juridiska rättigheter eller anspråk kan erhållas utifrån beskrivningen i den här bruksanvisningen.

## 3. Avfallshantering av förbrukad enhet



Symbolen markerar att den elektriska produkten eller batteriet inte får avfallshandteras tillsammans med allmänt hushållsavfall i Europa. För att garantera att produkten och batteriet avfallshandteras på ett korrekt sätt, ska elektrisk utrustning och batterier avfallshandteras i enlighet med alla tillämpliga lokala bestämmelser för avfallshantering av elektrisk utrustning och batterier. Genom detta handlande bidrar du till att återvinna naturresurser och förbättra normer för miljöskydd och kassering av elektriskt avfall (direktiv om avfall som utgörs av eller innehåller elektrisk eller elektronisk utrustning).

## 4. FÖRSÄKRAN OM ÖVERENSSTÄMMELSE

Härmed intygar Commaxx att radioutrustningen av typen [Lenco LS-570] överensstämmer med direktiv 2014/53/EU. Den fullständiga texten gällande EU-försäkringen om överensstämmelse finns på följande internetadress:

[https://commaxx-certificates.com/doc/ls-570\\_doc.pdf](https://commaxx-certificates.com/doc/ls-570_doc.pdf)



RF-typ	Frekvensintervall (MHz)	Effekt (dBm)
Bluetooth	2 402–2 480	< 6

## 5. Service

För mer information och support via vår helpdesk går du till

[www.lenco.com](http://www.lenco.com)

Commaxx B.V. Wiebachstraat 37, 6466 NG Kerkrade, The Netherlands.

### **ATTENZIONE:**

L'utilizzo di controlli o regolazioni o l'esecuzione di procedure diverse da quelle specificate può causare l'esposizione a radiazioni pericolose.

### **PRECAUZIONI PRIMA DELL'USO**

---

#### **CONSERVARE QUESTE ISTRUZIONI:**

1. Non coprire o bloccare le aperture di ventilazione. Quando si posiziona il dispositivo su uno scaffale, lasciare uno spazio libero di 5 cm (2") attorno all'intero perimetro.
2. Installare secondo quanto riportato nel manuale fornito.
3. Tenere il dispositivo lontano da sorgenti di calore come radiatori, termosifoni, stufe, candele e altri prodotti che generano calore o fiamme libere. Il dispositivo può essere utilizzato solo in climi miti. Evitare ambienti estremamente freddi o caldi. Temperatura operativa compresa tra 0° e 35 °C.
4. Evitare l'uso del dispositivo in presenza di forti campi magnetici.
5. Le scariche elettrostatiche possono interferire con il normale utilizzo di questo dispositivo.  
In tal caso, è sufficiente ripristinare e riavviare il dispositivo seguendo il manuale di istruzioni. Durante la trasmissione di file, maneggiarlo con cura e operare in un ambiente privo di elettricità statica.
6. Avvertenza! Non inserire mai oggetti nel prodotto attraverso le prese d'aria o le aperture. All'interno del prodotto sono presenti tensioni elevate e l'inserimento di un oggetto può provocare scariche elettriche e/o cortocircuiti. Per lo stesso motivo, non versare acqua o liquidi sul prodotto.
7. Non utilizzare in ambienti umidi o bagnati come bagni, cucine con vapore o piscine.
8. Non esporre il dispositivo a schizzi o gocciolamenti di liquidi; non poggiare sopra o accanto al dispositivo oggetti contenenti liquidi, ad esempio vasi.

9. Non utilizzare questo dispositivo in caso di condensa. Quando l'unità viene utilizzata in una stanza calda e umida, al suo interno possono formarsi goccioline d'acqua o condensa e l'unità potrebbe non funzionare correttamente; lasciare l'unità spenta per 1 o 2 ore prima di accenderla in quanto deve essere asciutta prima di collegarla all'alimentazione.
10. Sebbene questo dispositivo sia fabbricato con la massima cura e controllato più volte prima di lasciare la fabbrica, è comunque possibile che si verifichino problemi come per qualsiasi altra apparecchiatura elettrica. Se si nota fumo, eccessivo accumulo di calore o altri fenomeni imprevisti, scollegare immediatamente la spina dalla presa di alimentazione principale.
11. Questo dispositivo deve funzionare con una fonte di alimentazione con i valori indicati sull'etichetta delle specifiche. Se non si è sicuri del tipo di alimentazione utilizzata in casa, consultare il rivenditore o la compagnia elettrica locale.
12. Tenere fuori dalla portata degli animali domestici, Ad alcuni animali piace mordere i cavi di alimentazione.
13. Per pulire il dispositivo, utilizzare un panno morbido e asciutto. Non usare solventi o liquidi a base di benzina. Per rimuovere le macchie persistenti, è possibile utilizzare un panno umido con detergente diluito.
14. Il fornitore non è responsabile per danni o perdita di dati causati da malfunzionamento, uso improprio, modifica del dispositivo o sostituzione della batteria.
15. Non interrompere la connessione quando il dispositivo sta formattando o trasferendo file. In caso contrario, i dati potrebbero essere danneggiati o andare persi.
16. Se l'unità dispone della funzione di riproduzione USB, la chiavetta USB deve essere collegata direttamente all'unità. Non utilizzare una prolunga USB perché può causare interferenze con conseguenti perdite di dati.
17. L'etichetta di classificazione è situata sul pannello inferiore o posteriore del dispositivo.

18. Questo dispositivo non è destinato all'uso da parte di persone (compresi i bambini) con disabilità fisiche, sensoriali o mentali, o privi di esperienza e conoscenza, a meno che non siano sotto supervisione o abbiano ricevuto istruzioni circa l'uso corretto del dispositivo da parte di chi è responsabile per la loro sicurezza.
19. Questo prodotto è destinato esclusivamente all'uso non professionale e non commerciale o industriale.
20. Assicurarsi che l'unità sia collocata in una posizione stabile. I danni causati dall'uso di questo prodotto in una posizione instabile, vibrazioni o urti o la mancata osservanza di qualsiasi altro avvertimento o precauzione indicati in questo manuale dell'utente non saranno coperti da garanzia.
21. Non rimuovere mai l'involucro esterno di questo dispositivo.
22. Non posizionare mai questo dispositivo su altre apparecchiature elettriche.
23. Non permettere ai bambini di accedere ai sacchetti di plastica.
24. Utilizzare solo collegamenti/accessori specificati dal produttore.
25. Rivolgersi a personale qualificato per l'assistenza. È necessario ricorrere all'assistenza quando il dispositivo ha subito qualsivoglia tipo di danno, ad esempio al cavo di alimentazione o alla spina, se è stato versato del liquido o sono caduti oggetti al suo interno, oppure se è stato esposto a pioggia o umidità, quando non funziona correttamente o è caduto.
26. L'esposizione prolungata ai suoni ad alto volume dei lettori musicali può causare una perdita temporanea o permanente dell'udito.
27. Se il prodotto viene consegnato con cavo di alimentazione o adattatore di alimentazione CA:
  - In caso di problemi, scollegare il cavo di alimentazione CA e rivolgersi a personale qualificato per l'assistenza.
  - Non calpestare o schiacciare l'alimentatore. Fare molta attenzione, in particolare vicino alle prese e al punto di uscita del cavo. Non posizionare oggetti pesanti sull'alimentatore in quanto potrebbero danneggiarlo. Tenere il dispositivo fuori

dalla portata dei bambini. Giocando con il cavo di alimentazione possono infortunarsi seriamente.

- Scollegare il dispositivo durante i temporali o quando non viene utilizzato per un lungo periodo.
- La presa di corrente deve essere installata vicino all'apparecchio e deve essere facilmente accessibile.
- Non sovraccaricare le prese CA né le prolunghe. Il sovraccarico può causare incendi o scariche elettriche.
- I dispositivi con struttura di classe 1 devono essere collegati a una presa di rete con connessione di messa a terra di protezione.
- I dispositivi con struttura di classe II non richiedono un collegamento a terra.
- Tenere sempre la spina quando la si estrae dalla presa di rete. Non tirare il cavo di alimentazione. Ciò può causare un cortocircuito.
- Non utilizzare un cavo o una presa di alimentazione danneggiati o una presa non fissata correttamente. Tale azione potrebbe provocare incendi o scariche elettriche.

28. Se il prodotto contiene o viene consegnato con un telecomando contenente batterie a pulsante/a bottone:

Avvertenza:

- "Non ingerire la batteria, pericolo di ustioni chimiche" o problema equivalente.
- (Il telecomando in dotazione con) Il presente prodotto contiene una pila a bottone. Se ingerita, la batteria può causare gravi ustioni interne in sole 2 ore e portare alla morte.
- Tenere le batterie, nuove o usate, fuori dalla portata dei bambini.
- Se il vano batteria non si chiude completamente, interrompere l'uso del dispositivo e tenerlo fuori della portata dei bambini.

- Se si teme che delle batterie possano essere state inghiottite o essere venute a contatto con qualsiasi parte interna del corpo, contattare immediatamente un medico.
29. Precauzioni sull'uso delle batterie:
- La batteria può esplodere se non viene sostituita correttamente.
  - Sostituire solo con lo stesso tipo o equivalente.
  - Non sottoporre le batterie a temperature estreme alte o basse, bassa pressione dell'aria ad alta quota durante l'uso, lo stoccaggio o il trasporto.
  - La sostituzione con una batteria di tipo errato può provocare un'esplosione o la perdita di liquidi o gas infiammabili.
  - Lo smaltimento di una batteria nel fuoco o in un forno caldo o lo schiacciamento o il taglio meccanico di una batteria possono provocare un'esplosione.
  - Lasciare una batteria in un ambiente circostante a temperatura estremamente elevata può provocare un'esplosione o una perdita di liquidi o gas infiammabili.
  - Una batteria soggetta a una pressione dell'aria estremamente bassa può provocare un'esplosione o una perdita di liquidi o gas infiammabili.
  - È necessario prestare attenzione agli aspetti ambientali legati allo smaltimento delle batterie.

## **INSTALLAZIONE**

- Disimballare tutte le parti e rimuovere il materiale protettivo.
- Non collegare l'unità alla rete elettrica prima di avere controllato la tensione di rete e prima che siano stati effettuati tutti gli altri collegamenti.

**\* Le presenti istruzioni si riferiscono esclusivamente ai prodotti che utilizzano cavo di alimentazione o adattatore CA.**

**Contenuto :**  
**Alimentatore**

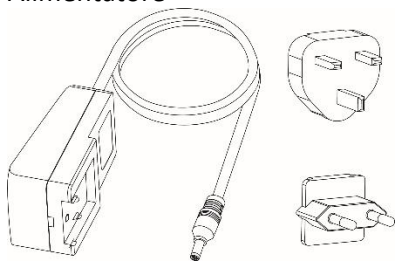

**Cavo USB**

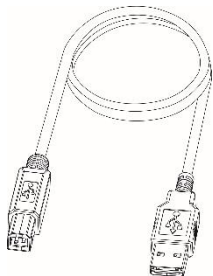

## Descrizione del prodotto

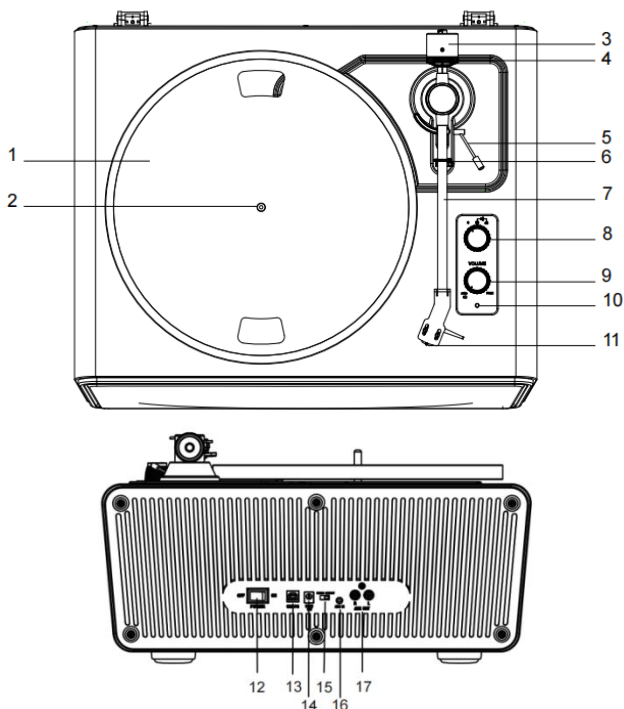

- |  |                                    |
|--|------------------------------------|
| 1. Piatto girevole                                   | 10. Indicatore                     |
| 2. Alberino del giradischi                           | 11. Testina                        |
| 3. Contrappeso                                       | 12. Interruttore                   |
| 4. Ghiera di regolazione delle forza di tracciamento | 13. Jack USB-PC                    |
| 5. Leva di sollevamento braccio                      | 14. Jack alimentazione             |
| 6. Clip braccio                                      | 15. Interruttore fono e uscita AUX |
| 7. Braccio di lettura                                | 16. Presa jack AUX IN              |
| 8. Manopola di funzione                              | 17. Jack RCA di fono e uscita AUX  |
| 9. Manopola Alimentazione/Volume                     |                                    |



## Componenti inclusi

Prima di installare il giradischi, verificare il contenuto della confezione e assicurarsi che tutte le parti di seguito descritte siano incluse e non presentino danni visibili. Si raccomanda di conservare il materiale di imballaggio originale, in caso sia necessario sostituire o restituire il prodotto.

1. Unità giradischi
2. Alimentatore
3. Coperchio del giradischi
4. Tappetino antiscivolo
5. Piatto girevole con cinghia
6. Contrappeso
7. Prolunga allineamento testina
8. Adattatore 45 giri
9. Manuale di istruzioni
10. Cavo USB
11. [Gamba x 4](#)

## Installazione del giradischi

- Assemblare il giradischi su una superficie piana.
- Per evitare che si producano effetti indesiderati dovuti alle vibrazioni e alla pressione acustica, non installare il giradischi in prossimità di oggetti quali altoparlanti.
- Il giradischi può captare la carica elettrostatica della radio se viene posizionato vicino ad un apparecchio radio. Pertanto, si raccomanda di tenere il giradischi lontano dagli apparecchi radio.
- Se il giradischi si trova vicino ad apparecchiature (telefoni cellulari, ecc.) che emettono forti onde radio, potrebbero verificarsi dei disturbi.

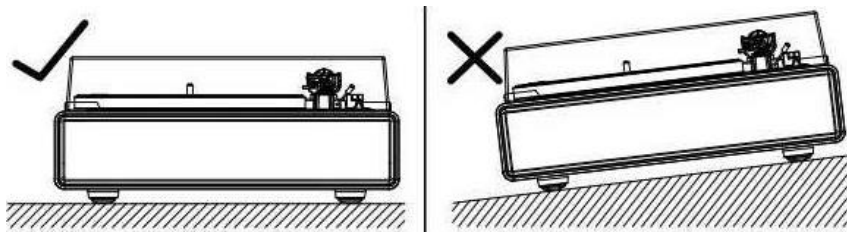

## Montaggio del piatto girevole e della cinghia

1. Capovolgere il piatto girevole e verificare la posizione della cinghia.

Assicurarsi che la cinghia di trasmissione sia avvolta al centro del cerchio. Se la cinghia di trasmissione è posizionata troppo in alto o troppo in basso sul cerchio, potrebbe cadere o alterare la velocità.



2. Posizionare il piatto girevole sull'alberino.

Assicurarsi che il piatto girevole sia posizionato correttamente sull'alberino.

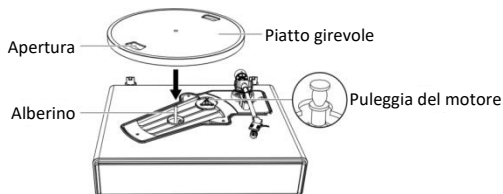

3. Posizionare la cinghia sulla puleggia del motore.

Allineare una delle aperture del piatto girevole con la puleggia del motore e, tirando entrambe le estremità del nastro rosso fissato alla cinghia, posizionare la cinghia sulla puleggia del motore, come mostrato nella figura. Durante questa operazione, fare attenzione a non arrotolare la cinghia.

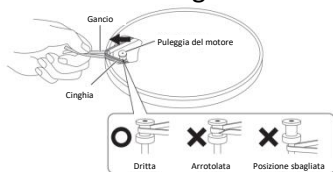

4. Rimuovere il nastro rosso dalla cinghia.

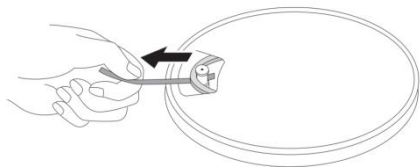

### Rotazione del piatto girevole

1. Ruotare lentamente il piatto girevole con le mani per dieci volte in senso orario (Figura 1).
2. Questa operazione serve a resettare il meccanismo automatico, eliminare eventuali torsioni della cinghia e assicurarsi che questa scorra senza problemi nel cerchio sulla parte inferiore del piatto girevole.
3. Posizionare il tappetino antiscivolo sul piatto girevole. Assicurarsi che il logo sul tappetino sia rivolto verso l'alto (Figura 2).

Figura 1



Figura 2



### Regolazione della forza di tracciamento della testina

Il contrappeso fornito in dotazione è adatto per testine con un peso compreso tra 3,0 e 6,0 g.

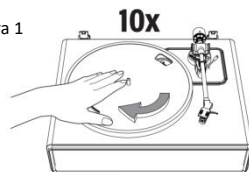
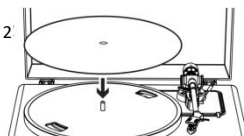
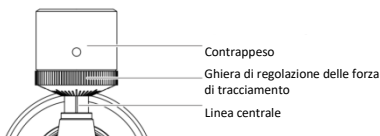

1. Premere e ruotare con delicatezza il contrappeso sul retro del braccio (la ghiera deve essere rivolta verso la parte frontale del giradischi).
2. Tirare in avanti la protezione per rimuoverla.

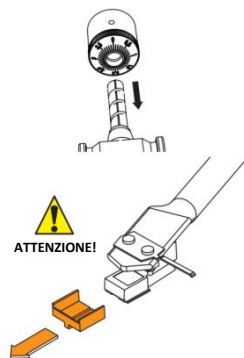

**NOTA:** Se si applica una forza verso il basso, lo stilo potrebbe staccarsi dal corpo. Se lo stilo si è staccato o sta per staccarsi, l'audio verrà riprodotto solo a volume basso; in questo caso, fare riferimento alla sezione "Sostituzione dello stilo" per fissarlo correttamente.

3. Rimuovere la fascetta e sbloccare il braccio.
4. Abbassare la leva di sollevamento del braccio e posizionare la testina tra il supporto del braccio e il piatto girevole.
5. Ruotare con cautela il contrappeso, fino a quando il braccio raggiunge una posizione di equilibrio. Il braccio dovrebbe tornare alla posizione di equilibrio se viene spostato su o giù. Questa regolazione deve essere eseguita con attenzione.

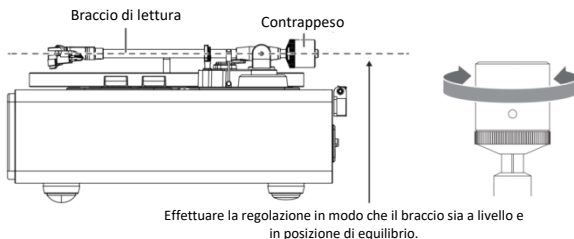

6. Dopo avere bilanciato il braccio correttamente, riposizionarlo sul supporto. Senza muovere il contrappeso, ruotare gentilmente la ghiera di regolazione della forza di tracciamento in modo da allineare lo zero con la linea centrale nera sul retro del braccio. Verificare che il braccio sia ancora in posizione di equilibrio.

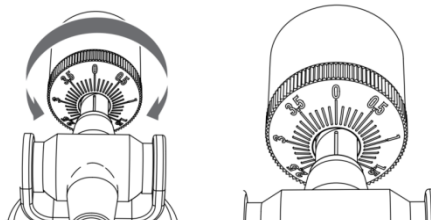

7. Infine, ruotare sia il contrappeso che la ghiera di regolazione della forza di tracciamento in senso antiorario (guardandolo da davanti) per regolare la forza di tracciamento secondo le raccomandazioni del fabbricante della testina.

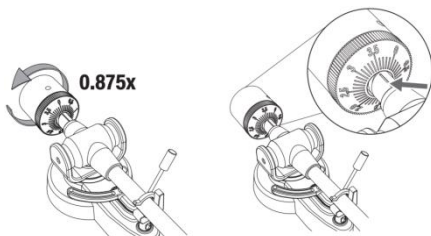

**Nota:** Ogni segno sulla scala corrisponde a 0,1 g. La forza di tracciamento raccomandata per la testina installata in fabbrica è pari a  $3,5 \text{ g} \pm 0,5 \text{ g}$ . Ruotare con cautela la ghiera di regolazione delle forze di tracciamento, smettendo quando la misura "3,5" si trova in corrispondenza della linea nera sul braccio.

### **Collegamento ad un altoparlante esterno mediante cavo audio RCA**

Questo giradischi è dotato di 4 altoparlanti e un amplificatore fono integrati.

Se si desidera utilizzare un amplificatore o degli altoparlanti diversi, seguire le istruzioni di seguito riportate:

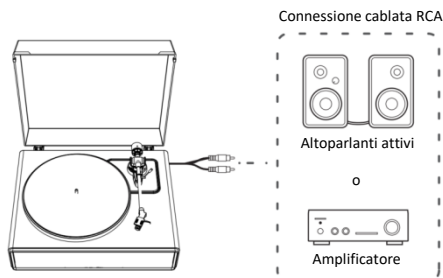

**NOTA:** per ottenere una qualità del suono ottimale, si consiglia di impostare il volume del giradischi al minimo. In questo modo, l'audio del giradischi sarà riprodotto dal vostro amplificatore o dagli altoparlanti.

## 1. Impostazione del selettore del preamplificatore

Questo prodotto è dotato di un amplificatore fono integrato. Il prodotto può essere utilizzato anche se non si dispone di un amplificatore fono o di un'apparecchiatura collegabile con un amplificatore fono integrato.

Utilizzare il selettore del preamplificatore per configurare l'uscita, come raffigurato di seguito.

Apparecchiatura a cui è collegato il giradischi	Posizione del selettore del preamplificatore	Dove collegare il cavo audio RCA
Dispositivo con ingresso fono	FONO	Presi jack di ingresso fono e terminale di messa a terra dell'apparecchiatura a cui è collegato il giradischi
Dispositivo senza ingresso fono	LINE	Presi jack AUX o LINE dell'apparecchiatura a cui è collegato il giradischi

**NOTA:** I jack RCA non sono pensati per essere collegati direttamente agli altoparlanti passivi/non alimentati in modalità LINE. Se vengono collegati ad altoparlanti passivi, non verrà riprodotto alcun suono.

## **2. Collegamento del dispositivo**

Regolare le impostazioni del selettore del preamplificatore e collegare il cavo audio RCA ad una presa jack di ingresso compatibile con l'apparecchiatura a cui si desidera collegare il giradischi (amplificatore, altoparlanti attivi, ecc.).

- Il jack rosso del cavo audio RCA trasporta il segnale del canale destro (R), mentre il jack bianco quello del canale sinistro (L).

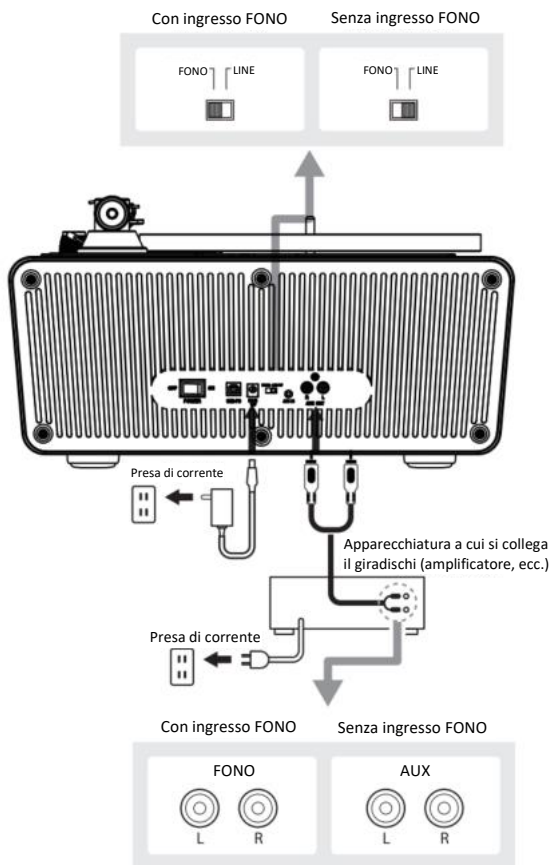

## Collegamento alla rete elettrica

1. Inserire il connettore CC del cavo dell'alimentatore CA nella presa jack di ingresso CC sul retro del giradischi.
2. Collegare l'alimentatore CA ad una normale presa elettrica.



**NOTA:** Non collegare l'alimentatore CA alla presa elettrica prima di avere completato il montaggio del giradischi. Prima di accendere il giradischi, controllare nuovamente tutti i collegamenti, per assicurarsi che siano stati effettuati correttamente e siano sicuri. Spegnerne sempre il giradischi prima di collegarlo o scollegarlo dall'alimentazione.

### **Funzione di gestione del consumo energetico**

Il dispositivo si **spegnerà** automaticamente dopo 20 minuti di inattività. L'indicatore luminoso si spegnerà.

Per rimettere in funzione il prodotto, premere **nuovamente** il pulsante di accensione/spegnimento.

### **Riproduzione di un disco**

#### **1. Prima di riprodurre un disco**

1.1. Tirare in avanti la protezione per rimuoverla.

**NOTA:** se si applica una forza verso il basso, lo stilo potrebbe staccarsi dal corpo. Se lo stilo si è staccato o sta per staccarsi, l'audio verrà riprodotto solo a volume basso; in questo caso, fare riferimento alla sezione "Sostituzione dello stilo" per fissarlo correttamente.



- 1.2. Posizionare il disco sul tappetino antiscivolo in modo che il foro centrale sia allineato con l'alberino.

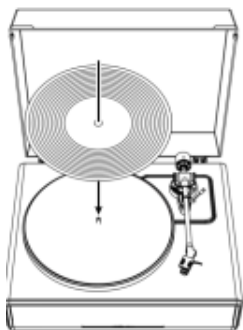

## 2. Funzionamento del giradischi

Innanzitutto, abbassare in modo sufficiente il volume dell'amplificatore e degli altoparlanti.

- 2.1. Collegare l'adattatore di alimentazione in dotazione al giradischi e accendere l'unità tramite l'interruttore di alimentazione sul retro. Girare la manopola di accensione e del volume per accendere l'unità. L'indicatore luminoso si accenderà di rosso.
- 2.2. Rimuovere la protezione dallo stilo.
- 2.3. Posizionare il disco sul tappetino antiscivolo.
- 2.4. Ruotare la manopola delle funzioni per scegliere la velocità a 33 o 45 giri al minuto, a seconda del tipo di disco.
- 2.5. Sbloccare la clip del braccio e spostare verso l'alto la leva di sollevamento del braccio.
- 2.6. Posizionare il braccio sulla posizione (solco) desiderata del disco. Il piatto inizierà a girare automaticamente.
- 2.7. Far scendere delicatamente il braccio sul disco spostando la leva di sollevamento verso il basso.
- 2.8. Alzare il volume del giradischi quanto necessario.

- 2.9. Una volta terminata la riproduzione del disco, sollevare il braccio di lettura, rimetterlo in posizione sul gancio e premere l'interruttore ON/OFF sul retro per spegnere il giradischi.
- 2.10. Il piatto smetterà di girare se gli altoparlanti non emettono alcun suono per 3 minuti. Riposizionare il braccio di lettura sul supporto e ripetere il procedimento 2.6 per riprodurre nuovamente il disco.

## **Funzione Bluetooth**

### **Ricevitore Bluetooth**

1. Collegare l'adattatore di alimentazione in dotazione al giradischi e accendere l'unità: l'indicatore si illuminerà di rosso.
2. Impostare la manopola delle funzioni sulla modalità Bluetooth. L'indicatore luminoso inizierà a lampeggiare rapidamente di blu. Il giradischi emetterà un segnale acustico di attivazione.
3. Attiva la funzione Bluetooth del tuo dispositivo multimediale, quindi cerca e seleziona "**Lenco LS-570**" per associare il dispositivo multimediale al giradischi.
4. Una volta effettuato l'abbinamento del dispositivo multimediale al giradischi, questo emetterà un breve segnale acustico di conferma.
5. A questo punto, sarà possibile riprodurre il contenuto musicale del dispositivo multimediale con il giradischi. La spia luminosa diventerà blu fissa.

**Nota:** Versione Bluetooth: 5.0

"Questo prodotto ha una funzione di **ricezione** Bluetooth, **non è possibile trasmettere alcun suono Bluetooth con esso**: ciò significa che è possibile ricevere in modalità wireless un segnale audio Bluetooth da una sorgente esterna come uno smartphone."

## **Funzione AUX-IN**

Questo giradischi include un jack di ingresso del segnale audio ausiliario per collegare dispositivi audio esterni come lettori MP3, lettori CD e vecchi iPod non dockable, così puoi ascoltare la tua sorgente esterna attraverso gli altoparlanti del giradischi.

1. Utilizzare un cavo audio (non incluso) con un connettore stereo da 3,5 mm su ciascuna estremità del cavo.
2. Collegare un'estremità al jack AUX-IN del giradischi e l'altra estremità al jack Line Out del dispositivo audio.
3. Accendere il giradischi e il dispositivo audio. L'indicatore luminoso del giradischi si accenderà di rosso.
4. Il livello del volume può essere controllato tramite il giradischi.

Azionare tutte le funzioni del dispositivo ausiliario come di consueto.

5. Notare che la funzione AUX-IN è una funzione prioritaria. Anche se la spia luminosa per FONO/BT è accesa, queste funzioni non saranno attive mentre è in uso la funzione AUX-IN. Si prega di scollegare il cavo AUX-IN prima di utilizzare le funzioni FONO/BT.

### **NOTA:**

1. Assicurarsi che il braccio sia ben bloccato per evitare danni.
2. Una volta fatto ciò, non dimenticare di spegnere l'alimentazione del giradischi e del dispositivo esterno.

## **Cura del prodotto**

### **Corpo del giradischi**

- In presenza di sporco o polvere sul giradischi, scollegare innanzitutto l'alimentatore CA e rimuovere lo sporco e la polvere con un panno morbido e asciutto.
- Non utilizzare benzene, diluenti, ecc.

- Prima di riporre il prodotto per un lungo periodo di tempo, scollegare l'alimentatore CA dalla presa di corrente e avvolgere il prodotto nella plastica per evitare che venga a contatto con l'umidità. Inoltre, la cinghia di trasmissione deve essere rimossa per evitare che si deformi.

### **Punta dello stilo**

- Se lo sporco si deposita sulla punta dello stilo, pulirlo con una spazzola comunemente disponibile in commercio.
- Si raccomanda di utilizzare un detergente specifico (non incluso) in caso di sporco ostinato sulla punta dello stilo. La pulizia va effettuata muovendo la spazzola dalla parte posteriore verso la parte anteriore della punta dello stilo.

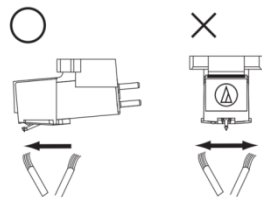

### **Sostituzione dello stilo**

Si consiglia di sostituire lo stilo dopo 400 ore di utilizzo.

#### **Rimozione dello stilo**

- Oltre a deteriorare la qualità del suono, i dischi possono danneggiarsi se la punta dello stilo della testina si usura.
- Assicurarsi di scollegare l'alimentatore CA del prodotto dalla presa di corrente.
- Durante la sostituzione dello stilo, afferrare saldamente il portatestina e il corpo della testina. Ruotare la parte anteriore dello stilo con un movimento in avanti e verso il basso.

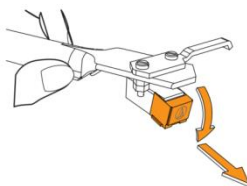

## Installazione di un nuovo stilo sostitutivo

1. Installare il nuovo stilo sostitutivo sulla testina.



2. Spingere lo stilo verso l'alto fino a farlo scattare in posizione.

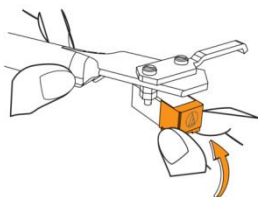

3. Assicurarci che non rimanga uno spazio libero tra il portatestina e la testina.

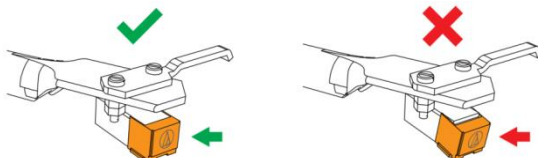

## Sostituzione della cinghia

- La cinghia è un componente soggetto ad usura. È necessario sostituirla se la velocità di riproduzione diminuisce o se il disco gira in modo irregolare. Come regola generale, si raccomanda di sostituire la cinghia una volta all'anno.
- Prima di sostituire la cinghia, assicurarsi di avere scollegato l'alimentatore CA del prodotto dalla presa di corrente.

1. **Rimuovere il tappetino antiscivolo.**

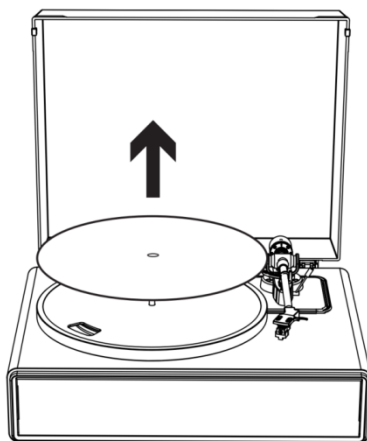

2. **Rimuovere la cinghia dalla puleggia del motore.**

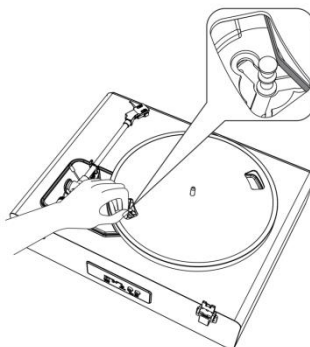

3. **Rimuovere il piatto girevole e successivamente la vecchia cinghia.**

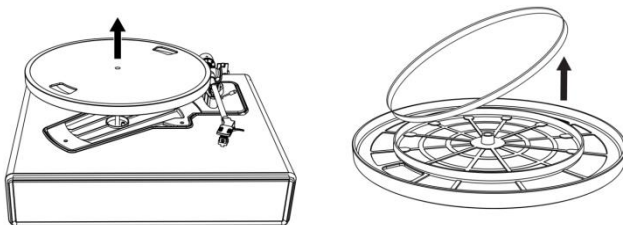

- 4. Capovolgere il piatto girevole e individuare il cerchio rialzato. Avvolgere la nuova cinghia attorno al cerchio centrale.**



- 5. Riposizionare il piatto girevole.**

Allineare una delle aperture con la puleggia del motore color ottone.

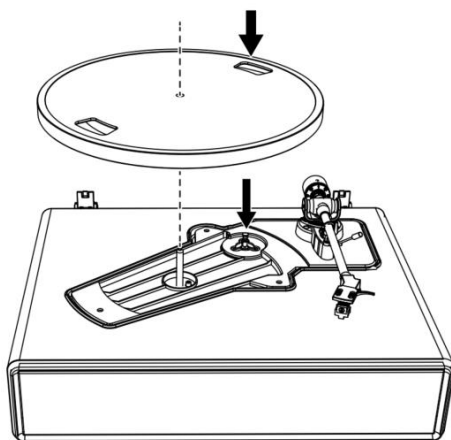

- 6. Posizionare la cinghia sulla puleggia del motore color ottone**

Prendere la cinghia precedentemente fissata nel passaggio 4 e, tenendola tirata, posizionarla sulla puleggia del motore.

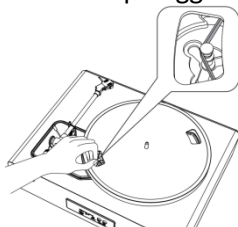



7. Ruotare lentamente il piatto girevole con le mani per dieci volte in senso orario, come indicato dalla freccia nella figura seguente.

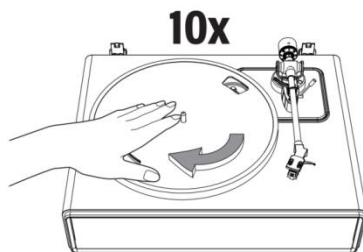

### Sostituire i piedi con le gambe

Ruotare il piedino di gomma in senso antiorario per rimuoverlo dalla piastra metallica inferiore.

Ruotare la gamba in senso orario per assemblarla alla piastra metallica inferiore.

### Istruzioni per spostare il giradischi

Utilizzando il materiale originale, imballare il giradischi eseguendo in ordine inverso la procedura di disimballaggio. Se non si dispone più del materiale di imballaggio, procedere nel modo seguente:

- Dopo avere scollegato l'alimentatore CA dalla presa di corrente, rimuovere il tappetino in feltro e il piatto girevole e avvolgerli in modo che non possano essere danneggiati.
- Fissare la protezione sulla testina.
- Utilizzare una fascetta o un oggetto simile per legare il braccio sul supporto in posizione di riposo, in modo che non possa spostarsi.
- Avvolgere il corpo del giradischi utilizzando della carta o un panno morbido, in modo che non possa danneggiarsi.

## Panoramica software Audacity

Audacity è un software gratuito, concesso in licenza con GNU General Public License (GPL). Ulteriori informazioni e il codice open source sono disponibili sul Web all'indirizzo <https://www.audacityteam.org/download/>

\* **Assicurarsi di aver installato il software prima di iniziare.**

### Configurare il PC per il funzionamento con Audacity

1. Collegare una sorgente di ingresso all'unità.
2. Collegare il filo USB al proprio computer.
3. Installare il software di registrazione Audacity.
4. Aprire il programma Audacity.
5. Selezionare Preference (Preferenza) dalla scheda Edit (Modifica) nel menu Audacity (Menù Audacia).

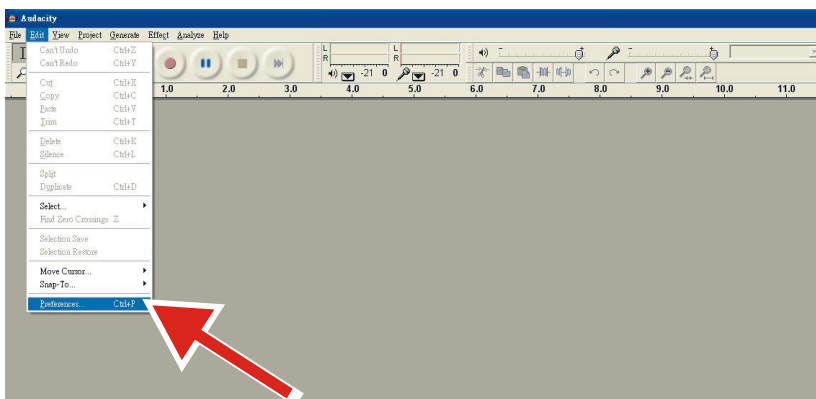

6. Selezionare la scheda **Audio I/O** (Uscita/uscita audio) in alto a sinistra.
  - In Riproduzione, Dispositivo, selezionare **your internal sound card** (la propria scheda audio interna).

- In Registrazione, Dispositivo, selezionare **USB Audio CODEC** (USB Audio CODEC).
- In Registrazione, Canali, selezionare **2 (Stereo)** (2 (Stereo)).
- Spuntare la casella contrassegnata con **Play other tracks while recording new one** (Riproduci altre tracce mentre ne si registra una).
- Spuntare la casella contrassegnata con **Software Playthrough** (Video esplicativo del software).

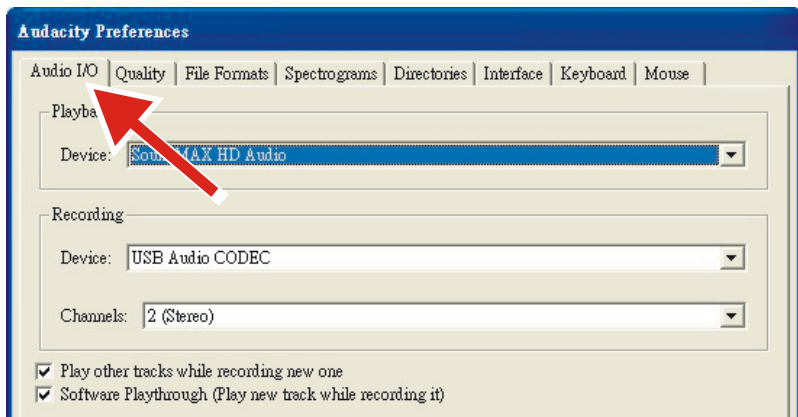

## Registrazione di album con Audacity

### 1. Salvataggio di un progetto

- Audacity scrive tutti gli audio modificati e registrati in una directory chiamata **Projectname\_data**, che si trova proprio dove si è salvato il file del progetto stesso.
- Quindi, selezionare **Save Project as** (Salva progetto come) dalla scheda File Audacity e scegliere una posizione e nome del file per il progetto.
- Si noti che quando si avvia Audacity, solo l'opzione del menu "**Save As...**" ("Salva come...") è disponibile.

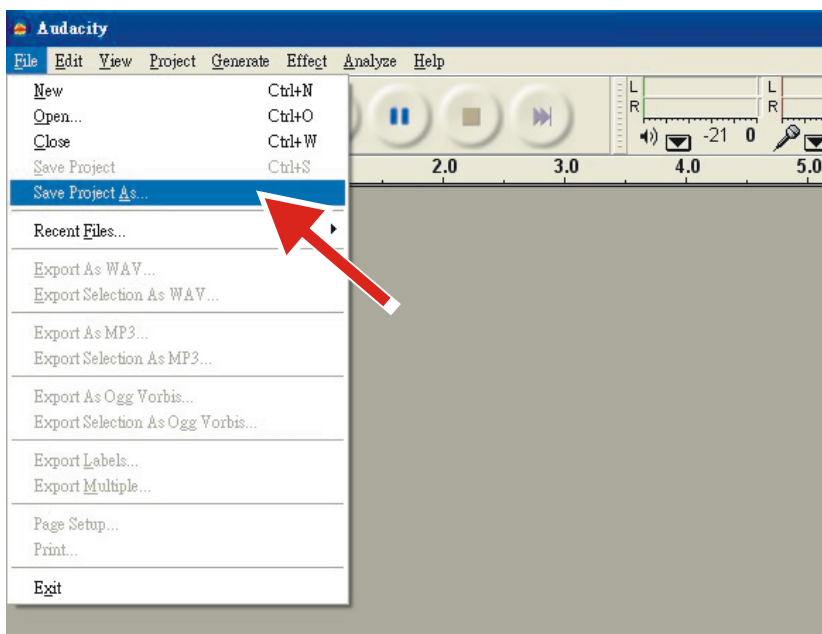

## 2. Come registrare

- Impostare il giradischi USB per riprodurre il brano o l'album che si desidera registrare.
- Fare clic sul pulsante rosso Registra per iniziare la registrazione.



- Abbassare il braccio sul giradischi USB sul disco e la traccia che si desidera registrare.

- Fare clic sul pulsante Pausa blu per mettere in pausa la registrazione.



Premere nuovamente per continuare.



- Fare clic sul pulsante Stop giallo.

Ecco fatto. Ora è possibile muoversi nella registrazione ed esplorare le capacità di editing di Audacity. Ricordarsi che è possibile usare la funzione Annulla quasi senza limiti mentre il progetto è aperto.

**NOTA:** I CD non possono essere masterizzati direttamente dall'applicazione Audacity. Devono essere usate altre applicazioni per la masterizzazione di CD.

## Risoluzione dei problemi

Problema	Soluzione
Il piatto non gira.	<ul style="list-style-type: none"><li>• L'alimentatore CA è collegato alla presa elettrica?<ul style="list-style-type: none"><li>- Collegare l'alimentatore CA alla presa elettrica.</li></ul></li><li>• Qual è lo stato dell'indicatore luminoso?<ul style="list-style-type: none"><li>- L'indicatore è blu. Ciò significa che il giradischi è in modalità Bluetooth. Impostare la manopola delle funzioni sulla modalità Giradischi.</li><li>- Se l'indicatore luminoso è rosso, significa che il dispositivo è in modalità giradischi.</li></ul></li><li>• La cinghia è fuoriuscita dal piatto girevole?<ul style="list-style-type: none"><li>- Posizionare correttamente la cinghia sul piatto girevole.</li></ul></li><li>• La cinghia è posizionata sulla puleggia del motore?<ul style="list-style-type: none"><li>- Verificare che la cinghia sia posizionata correttamente sulla puleggia del motore (color ottone).</li></ul></li><li>• La cinghia è stata danneggiata?<ul style="list-style-type: none"><li>- Sostituirla con una nuova cinghia.</li></ul></li><li>• Il cavo AUX-IN è collegato?<ul style="list-style-type: none"><li>- Notare che la funzione AUX-IN è una funzione prioritaria. Si prega di scollegare il cavo AUX-IN prima di utilizzare le funzioni FONO/BT.</li></ul></li></ul>
Il piatto gira, ma il giradischi non emette alcun suono?	<ul style="list-style-type: none"><li>• Lo stilo è danneggiato?<ul style="list-style-type: none"><li>- Controllare e sostituire lo stilo, se necessario. Si consiglia di sostituire lo stilo dopo 400 ore di utilizzo.</li></ul></li><li>• Lo stilo è posizionato correttamente sul corpo della testina?<ul style="list-style-type: none"><li>- Controllare la testina e regolarla, se necessario.</li></ul></li></ul>
Lo stilo salta.	<ul style="list-style-type: none"><li>• Il disco è deformato?<ul style="list-style-type: none"><li>- Controllare il disco.</li></ul></li><li>• Il disco è graffiato?<ul style="list-style-type: none"><li>- Controllare il disco.</li></ul></li><li>• La pressione dello stilo è regolata correttamente?<ul style="list-style-type: none"><li>- Fare riferimento alla sezione "Regolazione della forza di tracciamento della testina" per regolare nuovamente la forza di tracciamento.</li></ul></li></ul>

<p>Il giradischi emette uno strano rumore simile a un "gemito".</p>	<ul style="list-style-type: none"> <li>• Il prodotto riceve eccessive vibrazioni dal pavimento, dalla superficie delle pareti o dagli altoparlanti vicini? <ul style="list-style-type: none"> <li>- Ridurre le vibrazioni, o installare il prodotto su una superficie non soggetta agli effetti delle vibrazioni.</li> </ul> </li> <li>• Il prodotto è installato su una superficie stabile? <ul style="list-style-type: none"> <li>- Verificare che il prodotto sia stato installato su una superficie adeguata.</li> </ul> </li> </ul>
<p>Durante la riproduzione, il giradischi genera uno strano rumore.</p>	<ul style="list-style-type: none"> <li>• C'è della polvere sulla punta dello stilo della testina? <ul style="list-style-type: none"> <li>- Se la polvere si deposita sulla punta dello stilo, pulire con una spazzola comunemente disponibile in commercio.</li> </ul> </li> </ul>
<p>Il suono emesso durante la riproduzione del disco è troppo veloce o troppo lento.</p>	<ul style="list-style-type: none"> <li>• Le impostazioni della velocità del prodotto sono state regolate correttamente? <ul style="list-style-type: none"> <li>- Selezionare la giusta velocità a seconda del tipo di disco che si riproduce.</li> </ul> </li> </ul>
<p>La velocità di riproduzione rallenta o il disco gira in modo irregolare.</p>	<ul style="list-style-type: none"> <li>• La cinghia si è allentata? <ul style="list-style-type: none"> <li>- Sostituirla con una nuova cinghia.</li> </ul> </li> <li>• La cinghia è stata installata correttamente? <ul style="list-style-type: none"> <li>- Fare riferimento alla sezione "Montaggio del piatto girevole e della cinghia" per impostare correttamente la cinghia.</li> </ul> </li> </ul>

## Specifiche Giradischi

Alimentazione	AC100-240 V, uscita CC 15 V 2400 mA
Consumo di energia	36 W
Velocità giradischi	33 1/3, 45 giri/min
Uscita altoparlanti	2 x 30 W + 2 x 10 W
Dimensioni (L x P x A)	435 x 355 x 720 mm
Peso	9,33 kg

## Stilo

Modello	Audio-Technica AT3600
Risposta in frequenza	20 Hz - 20 kHz
Bilanciamento canale	<2,5 dB
Separazione canale	>18 dB
Tensione di uscita	2,5 mV
Resistenza di carico raccomandata	47 kΩ
Connessione amplificatore	MM (a magnete mobile) – ingresso
Forza di tracciamento raccomandata	3,5 ± 0,5 g
Peso	0,18 oz (5,1 g)

**Nota:** Design e specifiche sono soggetti a modifica senza preavviso.

### Alimentatore:

**Produttore:** Britepower Optoelectronic Technonlgy Co., Ltd.

**Numero di modello:** SW1502400-IM/S036A1502400M



**Utilizzare solo l'alimentazione indicata nel presente manuale.**

Informazioni	Valore e precisione
Nome del produttore o marchio commerciale, registrazione commerciale e indirizzo	<b>BRIGHTPOWER OPTOELECTRONIC TECHNOLOGY CO., LTD</b>
Identificatore del modello	SW1502400-IM/S036A1502400M
Tensione in ingresso	100-240 V
Frequenza in ingresso CA	50-60 Hz
Tensione di uscita	CC 15 V
Corrente in uscita	2400 mA
Potenza in uscita	36 W
Efficienza media attiva	87,58%
Efficienza a basso carico (10%)	84%
Nessun carico Consumo energetico	0,080 W

## **1. Garanzia**

Commaxx B.V. offre assistenza post-vendita e una garanzia in conformità con i regolamenti europei. Pertanto, se sono necessarie riparazioni (durante e dopo il periodo di garanzia), rivolgersi al rivenditore locale di fiducia.

Nota importante: non è possibile inviare direttamente a Commaxx B.V. i prodotti da riparare.

Nota importante: Qualora l'unità venga aperta o manomessa in qualsiasi modo da un centro di assistenza non riconosciuto, la garanzia decade.

Questo dispositivo non è adatto per l'uso professionale. Qualora l'unità venga utilizzata per scopi professionali, tutti gli obblighi del produttore derivanti dalla garanzia sono nulli.

## 2. Clausola di esclusione di responsabilità

Il firmware e/o i componenti hardware vengono aggiornati regolarmente. Pertanto, è possibile che alcune parti relative a istruzioni, specifiche e immagini contenute nella presente documentazione siano diverse da quanto riscontrato nel singolo caso. Tutte le descrizioni incluse in questa guida sono fornite a puro titolo illustrativo e non si applicano necessariamente alla specifica situazione. Nessun diritto legale o contrattuale può derivare dalle descrizioni contenute nel presente libretto di istruzioni.

## 3. Smaltimento al termine della vita utile del dispositivo



Questo simbolo indica che in Europa è vietato gettare il relativo prodotto elettrico o batteria tra i rifiuti domestici. Per il corretto smaltimento a fine vita del prodotto e della batteria, attenersi alle vigenti normative locali per il trattamento dei rifiuti da apparecchiature elettriche ed elettroniche e delle batterie. In tal modo si contribuisce a salvaguardare le risorse naturali e a migliorare gli standard per la protezione dell'ambiente nel trattamento dei rifiuti da apparecchiature elettriche ed elettroniche (Direttiva RAEE).

## 4. DICHIARAZIONE DI CONFORMITÀ

Con la presente, Commaxx dichiara che il tipo di apparecchiatura radio [Lenco LS-570] è conforme alla direttiva 2014/53/UE. Il testo completo della dichiarazione di conformità UE è disponibile al seguente indirizzo Internet:

[https://commaxx-certificates.com/doc/ls-570\\_doc.pdf](https://commaxx-certificates.com/doc/ls-570_doc.pdf)

Tipo di radiofrequenza	Gamma di frequenza (MHz)	Potenza (dBm)
Bluetooth	2402-2480	<6

## **5. Assistenza**

Per ulteriori informazioni e accesso all'helpdesk, visitare il sito [www.lenco.com](http://www.lenco.com)

Commaxx B.V. Wiebachstraat 37, 6466 NG Kerkrade, Paesi Bassi.