

Lenco

Lenco LSA-071

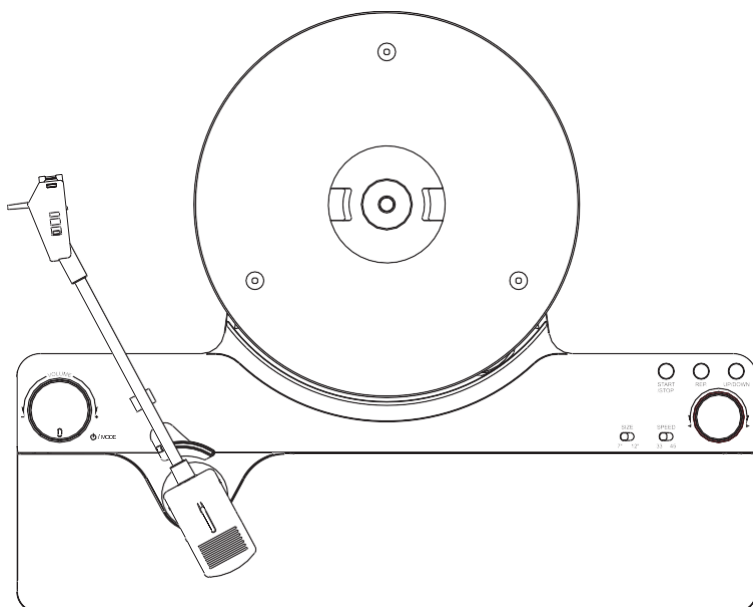

User manual	Fully automatic vertical turntable with AT-3600
Gebruikershandleiding	olledig automatische verticale platenspeler met AT-3600
Benutzerhandbuch	Vollautomatischer Vertikal-Plattenspieler mit AT-3600
Manuel d'utilisation	Tourne-disque vertical entièrement automatique avec AT-3600
Manual del usuario	Tocadiscos vertical completamente automático con AT-3600
Brugervejledning	Fuldautomatisk lodretstående pladespiller med AT-3600
Bruksanvisning	Helautomatisk vertikal skivspelare med AT-3600
Manuale utente	Giradischi verticale completamente automatico con AT-3600

Index

English	2
Nederlands	12
Deutsch	23
Français	34
Español	45
Dansk/Norsk	56
Svenska	67
Italiano	78

Safety Instruction

CAUTION:

Usage of controls or adjustments or performance of procedures other than those specified herein may result in hazardous radiation exposure.

PRECAUTIONS BEFORE USE

KEEP THESE INSTRUCTIONS IN MIND:

1. Do not cover or block any ventilation openings. When placing the device on a shelf, leave 5 cm (2") free space around the whole device.
2. Install in accordance with the supplied user manual.
3. Keep the device away from heat sources such as radiators, heaters, stoves, candles and other heat-generating products or naked flame. The device can only be used in moderate climates. Extremely cold or warm environments should be avoided. Working temperature between 0° and 35° C.
4. Avoid using the device near strong magnetic fields.
5. Electrostatic discharge can disturb normal usage of this device. If so, simply reset and restart the device following the instruction manual. During file transmission, please handle with care and operate in a static-free environment.
6. Warning! Never insert an object into the product through the vents or openings. High voltage flows through the product and inserting an object can cause electric shock and/or short circuit internal parts. For the same reason, do not spill water or liquid on the product.
7. Do not use in wet or moist areas such as bathrooms, steamy kitchens or near swimming pools.
8. The device shall not be exposed to dripping or splashing and make sure that no objects filled with liquids, such as vases, are placed on or near the apparatus.
9. Do not use this device when condensation may occur. When the unit is used in a warm wet room with damp, water droplets or condensation may occur inside the unit and the unit may not function properly; let the unit stand in power OFF for 1 or 2 hours before turning on the power: the unit should be dry before getting any power.
10. Although this device is manufactured with the utmost care and checked several times before leaving the factory, it is still possible that problems may occur, as with all electrical appliances. If you notice smoke, an excessive build-up of heat or any other unexpected phenomena, you should disconnect the plug from the main power socket immediately.
11. This device must operate on a power source as specified on the specification label. If you are not sure of the type of power supply used in your home, consult your dealer or local power company.
12. Keep away from animals. Some animals enjoy biting on power cords.
13. To clean the device, use a soft dry cloth. Do not use solvents or petrol-based fluids. To remove severe stains, you may use a damp cloth with dilute detergent.
14. The supplier is not responsible for damage or lost data caused by malfunction, misuse, modification of the device or battery replacement.
15. Do not interrupt the connection when the device is formatting or transferring files. Otherwise, data may be corrupted or lost.
16. If the unit has USB playback function, the USB memory stick should be plugged into the unit directly. Don't use an USB extension cable because it can cause interference resulting in failing of data.
17. The rating label has been marked on the bottom or back panel of the device.
18. This device is not intended for use by people (including children) with physical, sensory or mental disabilities, or a lack of experience and knowledge, unless they're under supervision or have received instructions about the correct use of the device by the person who is responsible for their safety.
19. This product is intended for non-professional use only and not for commercial or industrial use.

20. Make sure the unit is adjusted to a stable position. Damage caused by using this product in an unstable position vibrations or shocks or by failure to follow any other warning or precaution contained within this user manual will not be covered by warranty.
21. Never remove the casing of this device.
22. Never place this device on other electrical equipment.
23. Do not allow children access to plastic bags.
24. Only use attachments/accessories specified by the manufacturer.
25. Refer all servicing to qualified service personnel. Servicing is required when the device has been damaged in any way, such as the power supply cord or the plug, when liquid has been spilled or objects have fallen into the device, when the device has been exposed to rain or moisture, does not operate normally, or has been dropped.
26. Long exposure to loud sounds from personal music players may lead to temporary or permanent hearing loss.
27. If the product is delivered with power cable or AC power adaptor:
 - (1) If any trouble occurs, disconnect the AC power cord and refer servicing to qualified personnel.
 - (2) To completely disconnect the power input, the mains plug of the apparatus shall be disconnected from the mains, as the disconnect device is the mains plug of apparatus.
 - (3) Don't step on or pinch the power adaptor. Be very careful, particularly near the plugs and the cable's exit point. Do not place heavy items on the power adaptor, which may damage it. Keep the entire device out of children's reach! When playing with the power cable, they can seriously injure themselves.
 - (4) Unplug this device during lightning storms or when unused for a long period.
 - (5) The socket outlet must be installed near the equipment and must be easily accessible.
 - (6) Do not overload ac outlets or extension cords. Overloading can cause fire or electric shock.
 - (7) Devices with class 1 construction should be connected to a main socket outlet with a protective earthed connection.
 - (8) Devices with class 2 construction do not require an earthed connection.
 - (9) Always hold the plug when pulling it out of the main supply socket. Do not pull the power cord. This can cause a short circuit.
 - (10) Do not use a damaged power cord or plug or a loose outlet. Doing so may result in fire or electric shock.

INSTALLATION

- (1) Unpack all parts and remove protective material.
- (2) Do not connect the unit to the mains before checking the mains voltage and before all other connections have been made.



WARNING:

To prevent possible hearing damage, do not listen at high volume levels for long periods.

Product Overview

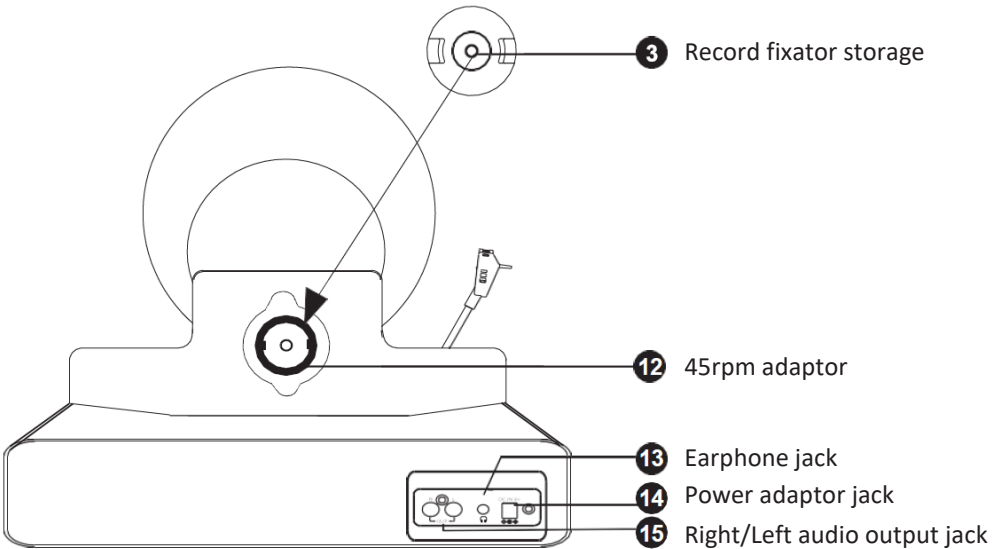
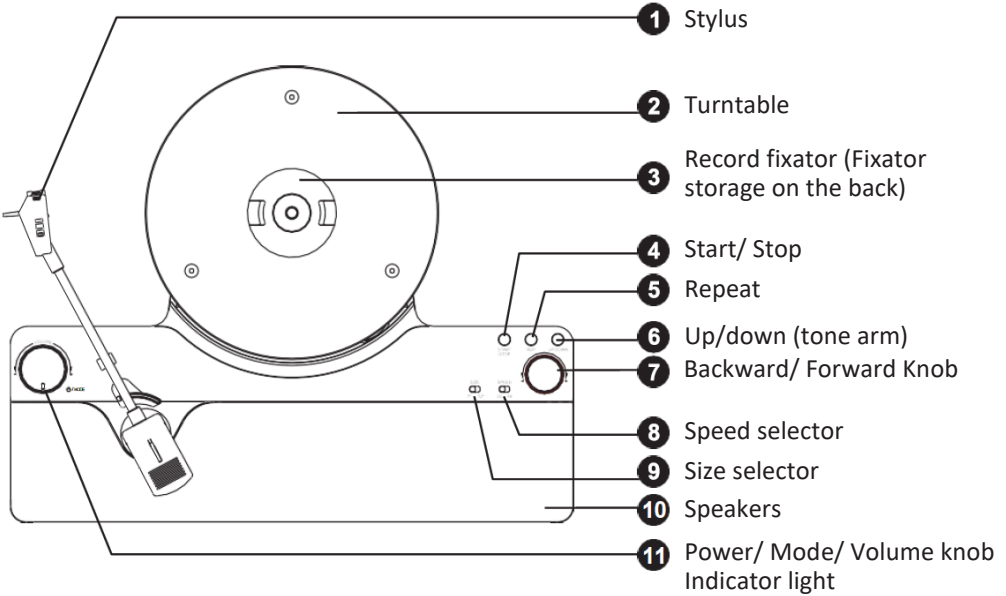

Setup Operation

1. Remove the transparent protective needle cover by gently pulling towards front of the unit.
2. Remove the packaging materials from the unit.
3. Connect the **Power adaptor** to the **DC input jack** on the rear panel.

NOTE:

The product must be operated only from the type of power source indicated on the marking label.

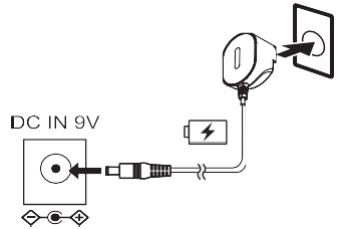

Install the Power adaptor plug

Please select and install the corresponding Power adaptor plug according to the type of wall plug: **UK plug** or **Euro plug**.

Adaptor base	①	②	③
<p>UK plug</p>	<p>Align the UK plug with the Adaptor base and push up.</p>	<p>When push the Plug up to the top of the Base, there will be a sound of "CLICK".</p>	<p>Push the Lock of plug, and push the Plug down.</p>
<p>Euro plug</p>			

Buttons Operation

POWER ON/OFF

1. Connect the power adaptor into the **DC INPUT JACK** on the rear panel.
2. Press and hold the **POWER/MODE/VOLUME KNOB** on the front panel to power on the unit.
3. Press and hold the **POWER/MODE/VOLUME KNOB** again to power off the unit, and you can hear the voice prompt. The KNOB LED should turn off after 10s.

SELECT MODE

Slightly press the **POWER/MODE KNOB** to select the play mode:

VINYL mode, **VINYL STREAM** mode, **BLUETOOTH** mode.

VOLUME CONTROL

1. Rotate the **VOLUME KNOB** to adjust the volume.
2. For private listening, first reduce the volume level to the minimum. Insert the earphones' plug into the **EARPHONE JACK** on the rear panel, then adjust the volume up by the volume knob.

NOTE: Avoid listening by the earphone for long time, or it can damage the hearing.

START/STOP

Press the **START/STOP** button to start playing. The tone arm will automatically move to the edge of the record, and the turntable will begin to turn. Press again to stop playing, The tone arm will automatically move back to the **tone arm holder**.

BACKWARD/FORWARD KNOB

Turn the **BACKWARD/FORWARD KNOB** to skip to the previous or next track.

UP/DOWN

Press the **UP/DOWN** button to lift or lay down the tone arm temporary.

REPEAT

While playing vinyl, press the **REPEAT** button to activate the repeat mode, the indicator lights green, then the vinyl record will repeat play automatically when it finished playing the whole record. Press the **REPEAT** button again to deactivate the repeat mode, then the indicator turns to white.

Vinyl mode

1. Press the **POWER/MODE KNOB** to enter the **VINYL MODE**.
2. Remove the **RECORD FIXATOR** on the back of turntable by pressing the plastic tabs together and pulling the **FIXATOR** out.
3. Gently put the **Vinyl record** on the turntable, then put the **RECORD FIXATOR** on the record until you hear a click sound.
4. Select the record **size** and record **speed**.
5. Use the **45rpm adaptor** on the rear panel (under the Record fixator) to fit the **45rpm record**.
6. Press the **START/STOP** button to start playing.

Play the 45rpm record

1. Take down the Record fixator from the Fixator storage on the rear panel.
2. Remove the **RECORD FIXATOR** on the back of turntable by pressing the plastic tabs together and pulling the **FIXATOR** out.
3. Use the 45RPM adaptor to fit the 45RPM record. Gently put the **Vinyl record** on the turntable, then put the **RECORD FIXATOR** on the record until you hear a click sound.
4. Place the record on the turntable and clamp the Record fixator on.

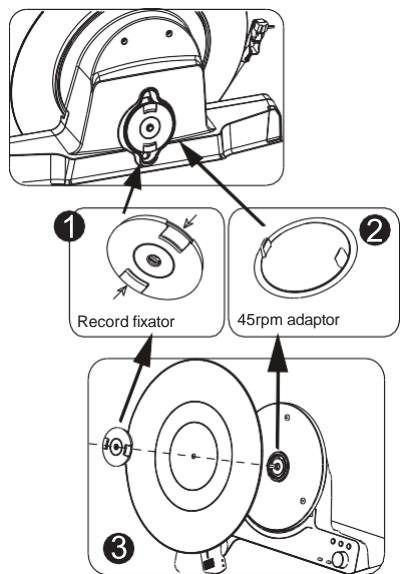

Vinyl stream mode

1. While playing the Vinyl record on VINYL mode, press the **POWER/MODE KNOB** to enter the **VINYL STREAM** mode. The indicator light flashes **white**.
2. Turn on your external Bluetooth device's Bluetooth setting on.
3. Wait for a few seconds, the Vinyl unit will automatically pairs the external Bluetooth device.
4. The Vinyl unit will play the music automatically via external Bluetooth device.

Bluetooth mode

1. Press the **POWER/MODE KNOB** to enter the Bluetooth mode.
2. When the indicator light flashes **blue**, it is in Bluetooth pairing mode.
3. Turn on the Bluetooth function on the phone, then enter the Bluetooth search page, and search for the pairing name "**Lenco LSA-071**".
4. Input the password "0000" if required.
5. When the unit pair bluetooth successfully, the indicator light stop flashing and turns white.
6. Place the Bluetooth devices within 10 meters.
7. The playback operation is controlled by your external device.

Audio output mode

1. While playing Vinyl record, use the **RIGHT/LEFT AUDIO CABLE** to connect the audio output jack on the rear panel of Vinyl unit with other amplifier device with RCA auxiliary sockets.
2. The playback operation is controlled by the Vinyl unit.
3. The volume is controlled by the external device.

Replace the Stylus (AT3600L)

The stylus should last about 300 hours under normal use. It is recommended that the stylus be replaced as soon as you notice a change in sound quality.

REMOVE THE STYLUS FROM THE CARTRIDGE

1. Place your fingers at the tip of the stylus and push down to "**A**".
2. Pull the stylus out toward the direction "**B**".

NOTE: When applying force to the stylus, too much may damage or break the cartridge.

INSTALL THE STYLUS

1. Hold the tip of the stylus and insert the other edge by pressing toward the direction "**C**".
2. Push the stylus up toward the direction "**D**" until it locks at the tip.

CAUTION:

1. Do not remove or bend the stylus needle.

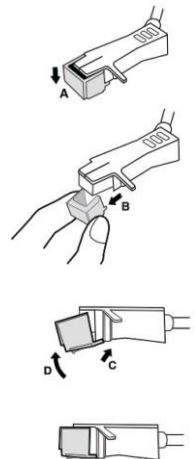



2. Sharp edges, do not touch the needle to avoid injury to your hand.
3. Turn off the power before you replace the stylus.
4. Keep out of reach of children.

Technical Specification

Input power	100-240V, 50/60Hz
Adaptor input	DC IN 9V, 1.5A
Speaker output	2 X 5W
Power consumption	13.5W
Power consumption (standby)	0.1W
Enter standby mode	After 15 minutes without a signal
Operating temperature	0° to 35°C
Operation position	Horizontal

POWER ADAPTOR

Manufacturer: Shenzhen Simsukian Electronics Technology Co., Ltd

Model number: SK01T8-0900150Z

Input: 100-240V~50/60Hz, 0.4A

Max Output: 9V $\overline{\text{---}}$ 1.5A, 13.5W

NOTE:

1. Use only original AC adaptor
2. Use only the power supply listed in the user instructions.

Trouble shooting

SYMPTOM	POSSIBLE CAUSE	SOLUTION
Can not power on.	Unit is unplugged.	Connect the DC power adaptor to the jack.
No sound output from speakers.	Volume is set too low. The input mode does not match the playback source.	Adjust the volume. Select the correct input mode.
Noise / distortion in sound output.	The unit is too close to a TV set or other interfering device.	Turn off the TV or other appliance, and relocate the unit.
Fails to respond.	It might result from external factors such as ESD (Electrostatic discharge).	Disconnect the power adaptor and external audio device. Re-plug the power adaptor after 1 minute.
PHONO		
Decline in turntable audio performance.	The turntable stylus is worn out.	Replace the stylus.
The playback speed is abnormal, and hopping.	The record is not even, The record suspends in the gap.	The record must pass through the gap of spindle. Do not suspend the record in the gap.
BLUETOOTH		
No sound.	The unit is not selected to the Bluetooth mode.	Ensure the unit is selected to BT mode.
	Your device's and/or unit's volumes is not turn up.	Turn up the volume on your paired device and/or the unit.
	Your device is too far from the unit or there're some obstacle between your device and your unit.	Move your BT device closer to the unit. Turn off your BT device and unit, then power on.
Unable to pair the BT device.	Unable to pair with a Bluetooth device.	Confirm the device is BT compatible and repair.

Guarantee

Commaxx B.V. offers service and warranty in accordance to European law, which means that in case of repairs (both during and after the warranty period) you should contact your local dealer.

Important note:

It is not possible to send products that need repairs to Commaxx B.V. directly.

Important note:

If this unit is opened or accessed by a non-official service center in any way, the warranty expires.

This device is not suitable for professional use. In case of professional use, all warranty obligations of the manufacturer will be voided.

Disclaimer

Updates to Firmware and/or hardware components are made regularly. Therefore, some of the instruction, specifications and pictures in this documentation may differ slightly from your particular situation. All items described in this guide for illustration purposes only and may not apply to your particular situation. No legal right or entitlements may be obtained from the description made in this manual.

Disposal of the old device

This symbol indicates that the relevant electrical product or battery should not be disposed of as general household waste in Europe. To ensure the correct waste treatment of the product and battery, please dispose them in accordance to any applicable local laws of requirement for disposal of electrical equipment or batteries. In so doing, you will help to conserve natural resources and improve standards of environmental protection in treatment and disposal of electrical waste (Waste Electrical and Electronic Equipment Directive).



DECLARATION OF CONFORMITY

Hereby, Commaxx declares that the radio equipment type [Lenco LSA-071] is in compliance with directive 2014/53/EU. The full text of the EU declaration of conformity is available at the following internet address:

https://commaxx-certificates.com/doc/lisa-071_doc.pdf

Type RF	Frequency range (MHz)	Power (dBm)
Bluetooth	2402-2480	<6

Service

For more information and helpdesk support, please visit www.lenco.com.
Commaxx B.V. Wiebachstraat 37, 6466 NG Kerkrade, The Netherlands.

Veiligheidsinstructies

VOORZICHTIG:

Het gebruik van bedieningselementen of afstellingen of het uitvoeren van procedures anders dan hierin gespecificeerd, kan leiden tot blootstelling aan gevaarlijke straling.

VOORZORGSMAATREGELEN VÓÓR GEBRUIK

HOUD DEZE INSTRUCTIES IN GEDACHTEN:

1. Bedek of blokkeer geen van de ventilatieopeningen. Als u het apparaat op een plank plaatst, dient u voor 5 cm (2") vrije ruimte rondom het gehele apparaat te zorgen.
2. Installeer in overeenstemming met de meegeleverde gebruikershandleiding.
3. Houd het apparaat uit de buurt van warmtebronnen zoals radiatoren, kachels, fornuizen, kaarsen en andere warmtegenererende producten of open vuur. Het apparaat kan alleen worden gebruikt in gematigde klimaten. Extreem koude of warme omgevingen dienen te worden vermeden. Bedrijfstemperatuur tussen 0° en 35° C.
4. Gebruik het apparaat niet in de buurt van krachtige magnetische velden.
5. Elektrostatische ontlading kan de normale werking van dit apparaat verstoren. Als dit het geval is, stelt u het apparaat gewoon opnieuw in en start u het opnieuw. Volg hierbij de handleiding. Wees voorzichtig tijdens de bestandsoverdracht en voer dit uit in een omgeving zonder statische interferentie.
6. Waarschuwing! Steek geen voorwerpen in het product via de ventilatie- of andere openingen. Er is hoge spanning aanwezig in het product en als u er een voorwerp insteekt, kan dat tot elektrische schokken en/of kortsluiting van de interne onderdelen leiden. Laat om dezelfde reden geen water of vloeistof op het product terechtkomen.
7. Gebruik het apparaat niet in natte of vochtige ruimtes zoals badkamers, keukens met veel stoom of in de buurt van zwembaden.
8. Stel het apparaat niet bloot aan druppels of spetters en zorg ervoor dat er geen met vloeistof gevulde voorwerpen, zoals vazen, op of in de buurt van het apparaat worden geplaatst.
9. Gebruik dit apparaat niet als er condensatie kan optreden. Wanneer het apparaat in een warme en vochtige kamer wordt gebruikt, dan kunnen er waterdruppeltjes of condensatie binnenin het apparaat worden gevormd waardoor het apparaat mogelijk niet meer goed werkt; houd uw apparaat 1 of 2 uur op UIT staan voordat u de voeding weer inschakelt: het apparaat dient droog te zijn voordat deze stroom ontvangt.
10. Al is dit apparaat met de grootste zorg vervaardigd en meerdere keren gecontroleerd voordat het de fabriek verliet, toch is het mogelijk dat er problemen optreden, zoals bij alle elektrische apparaten. Als u rook, overmatige warmteontwikkeling of andere onverwachte verschijnselen constateert, dient u onmiddellijk de stekker uit het stopcontact te trekken.
11. Dit apparaat moet van stroom worden voorzien door een bron zoals aangegeven op het typeplaatje. Als u niet zeker weet welk type stroomvoorziening in uw huis wordt gebruikt, neem dan contact op met uw dealer of het plaatselijke energiebedrijf.
12. Houd uit de buurt van dieren. Sommige dieren houden ervan om aan voedingskabels te bijten.
13. Gebruik een zachte, droge doek om het apparaat schoon te maken. Gebruik geen oplosmiddelen of vloeistoffen op benzinebasis. U kunt een vochtige doek met verdund schoonmaakmiddel gebruiken om hardnekkige vlekken te verwijderen.
14. De leverancier is niet verantwoordelijk voor schade of verlies van gegevens veroorzaakt door storing, misbruik, modificatie van het apparaat of vervanging van de batterij.
15. Verbreek de verbinding niet terwijl het apparaat bezig is met formatteren of bestandsoverdracht. Gegevens kunnen anders corrupt of verloren raken.

16. Als het apparaat een USB-afspeelfunctie heeft, moet de USB-geheugenstick rechtstreeks in het apparaat worden geplaatst. Gebruik geen USB-verlengsnoer, omdat deze interferentie kan veroorzaken waardoor uw gegevens verloren kunnen gaan.
17. Het typeplaatje is te vinden op de onder- of achterkant van het apparaat.
18. Dit product is niet bestemd voor gebruik door personen (waaronder kinderen) met een lichamelijke, zintuiglijke of geestelijke beperking of een gebrek aan ervaring en kennis, tenzij zij onder toezicht staan of instructies over het juiste gebruik van het apparaat hebben ontvangen van de persoon die verantwoordelijk is voor hun veiligheid.
19. Dit product is uitsluitend bedoeld voor niet-professioneel gebruik en niet voor commercieel of industrieel gebruik.
20. Zorg ervoor dit apparaat op een stabiele plek te plaatsen. Beschadigingen veroorzaakt door het gebruik van dit apparaat in een onstabiele positie, trillingen of schokken of door het niet opvolgen van andere waarschuwingen of voorzorgsmaatregelen beschreven in deze gebruikershandleiding, worden niet gedekt door de garantie.
21. Verwijder nooit de behuizing van dit apparaat.
22. Plaats dit apparaat nooit op andere elektrische apparatuur.
23. Houd plastic zakken uit de buurt van kinderen.
24. Gebruik alleen hulpstukken/accessoires gespecificeerd door de fabrikant.
25. Laat alle onderhoud over aan bevoegd onderhoudspersoneel. Onderhoud is vereist wanneer het apparaat op enigerlei wijze is beschadigd, zoals een beschadigde voedingskabel of stekker, wanneer er vloeistof is gemorst of voorwerpen in het apparaat zijn gevallen, wanneer het apparaat is blootgesteld aan regen of vocht, niet normaal functioneert of is gevallen.
26. Langdurige blootstelling aan harde geluiden van persoonlijke muzikspelers kan leiden tot tijdelijk of permanent gehoorverlies.
27. Als het product wordt geleverd met een voedingskabel of AC-voedingsadapter:
 - (1) Als er problemen optreden, koppel de AC-voedingskabel dan los en laat reparaties over aan bevoegd personeel.
 - (2) Om de stroomtoevoer volledig uit te schakelen, moet de stekker van het apparaat worden losgekoppeld van het elektriciteitsnet, aangezien de uitschakelvoorziening de stekker van het apparaat is.
 - (3) Niet op de voedingsadapter gaan staan of deze indrukken. Wees zeer voorzichtig, vooral in de buurt van de stekkers en waar de kabel uit het apparaat komt. Plaats geen zware voorwerpen op de voedingsadapter, om beschadiging ervan te voorkomen. Houd het gehele apparaat buiten bereik van kinderen! Wanneer kinderen met de voedingskabel spelen, kunnen zij ernstig letsel oplopen.
 - (4) Koppel dit apparaat los tijdens onweer of wanneer het voor een lange periode niet wordt gebruikt.
 - (5) Het stopcontact moet in de buurt van de apparatuur zijn geïnstalleerd en eenvoudig te bereiken zijn.
 - (6) Zorg ervoor AC-stopcontacten of verlengsnoeren niet te overbelasten. Overbelasting kan tot brand of elektrische schokken leiden.
 - (7) Apparaten met een klasse 1-constructie moeten worden aangesloten op een stopcontact met randaarde.
 - (8) Apparaten met een klasse 2-constructie vereisen geen aardeverbinding.
 - (9) Houd altijd de stekker vast wanneer u deze uit het stopcontact trekt. Trek niet aan de voedingskabel. Dit kan anders een kortsluiting veroorzaken.
 - (10) Gebruik geen beschadigde voedingskabel of stekker of een los stopcontact. Dit kan anders leiden tot brand of elektrische schokken.

INSTALLATIE

- (1) Pak alle onderdelen uit en verwijder het beschermende materiaal.
- (2) Sluit het apparaat niet aan op het lichtnet voordat de correcte netspanning is geverifieerd en alle andere aansluitingen tot stand zijn gebracht.



WAARSCHUWING:

Om mogelijke gehoorbeschadiging te voorkomen, moet u niet gedurende langere tijd op een hoog volume luisteren.

Productoverzicht

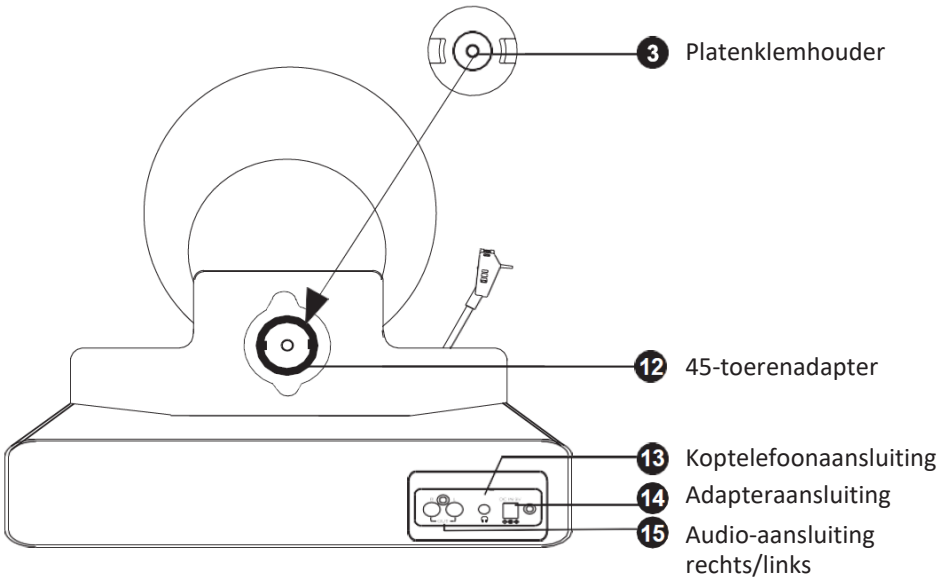
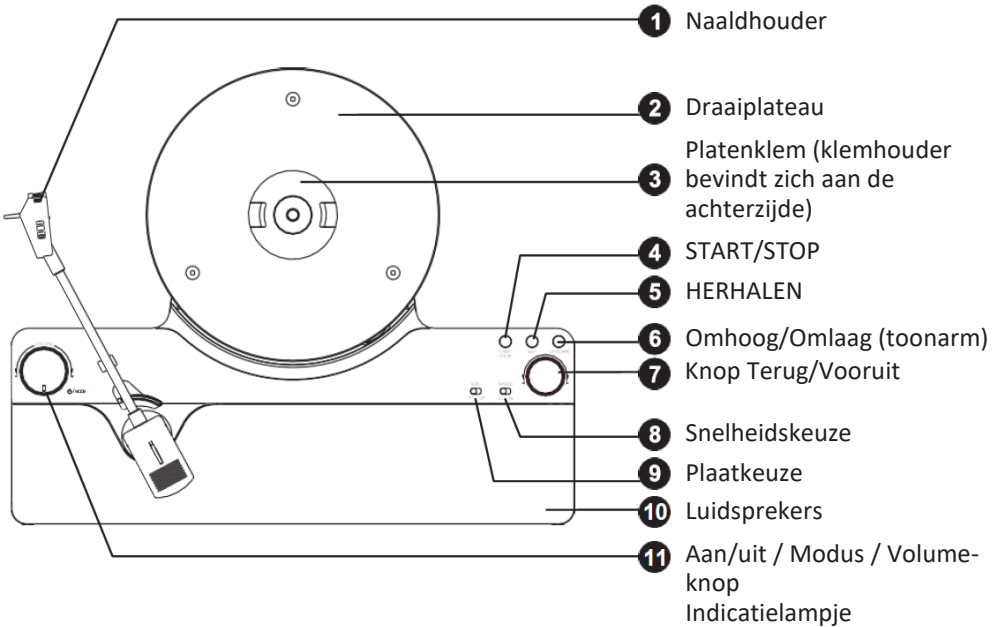

Installatie

1. Verwijder het transparante beschermingskapje van de naald door het zachtjes naar voren te trekken.
2. Verwijder de verpakkingsmaterialen van het apparaat.
3. Sluit de **voedingsadapter** aan op de **DC-aansluiting** in het achterpaneel.



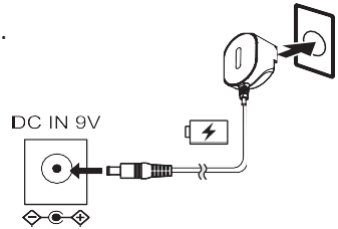

OPMERKING:

Dit product mag alleen worden gebruikt met het type voedingsspanning zoals aangegeven op het markeringslabel.

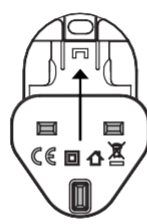
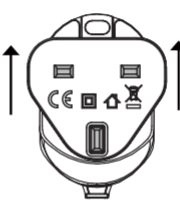
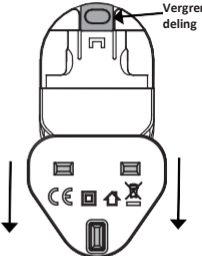

De adapterstekker installeren

Kies en installeer de adapterstekker die overeenstemt met het type stopcontact: **UK-stekker** of **Euro-stekker**.

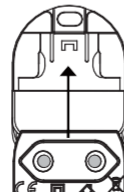
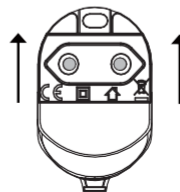
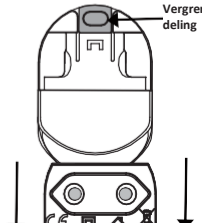
<p>Adapterbasis</p> 	<p>1</p> <p>Plaats de UK-stekker op de Adapterbasis en duw omhoog.</p>	<p>2</p> <p>Wanneer u de stekker naar de top van de basis duwt, hoort u een "KLIK".</p>	<p>3</p> <p>Druk op de vergrendeling en duw de stekker omlaag.</p>
<p>UK-stekker</p> 			
<p>Euro-stekker.</p> 			

Bedienen van de knoppen

AAN/UIT

1. Sluit de voedingsadapter aan op de **DC-AANSLUITING** in het achterpaneel.
2. Houd de **AAN/UIT / MODUS / VOLUME-knop** op het frontpaneel ingedrukt om het apparaat aan te zetten.
3. Houd de **AAN/UIT / MODUS / VOLUME-knop** opnieuw ingedrukt om het apparaat uit te zetten – u hoort een spraakmelding. De LED in de knop gaat na 10 sec uit.

DE MODUS SELECTEREN

Druk de **AAN/UIT / MODUS-knop** een stukje in om de afspeelmodus te selecteren: **VINYL**-modus, **VINYL STREAM**-modus, **BLUETOOTH**-modus.

VOLUMEREGELING

1. Draai aan de **VOLUMEKNOP** om het volume af te stellen.
2. Om privé te luisteren, stelt u eerst het volume in op minimaal. Steek de koptelefoonplug in de **KOPTELEFOONAANSLUITING** op het achterpaneel en stel vervolgens het volume af met de volumeknop.

OPMERKING: Vermijd langdurig gebruik van de koptelefoon om gehoorbeschadiging te voorkomen.

START/STOP

Druk op de knop **START/STOP** om het afspelen te starten. De toonarm zal automatisch naar de rand van de plaat bewegen en de draaitafel zal gaan draaien. Druk nogmaals op de knop om het afspelen te stoppen. De toonarm zal nu automatisch terugkeren naar de **toonarmsteun**.

DE KNOP VOORUIT/ACHTERUIT

Draai aan de knop **VOORUIT/ACHTERUIT** om naar het vorige of het volgende nummer te gaan.

OMHOOG/OMLAAG

Druk op de knop **OMHOOG/OMLAAG** om de toonarm tijdelijk omhoog te brengen of te laten zakken.

HERHALEN

Druk op de knop **HERHALEN** terwijl u een plaat afspeelt om de herhaalmodus te activeren. Het indicatielampje licht groen op en de plaat zal automatisch op het eind opnieuw worden afgespeeld. Druk nogmaals op de knop **HERHALEN** om de herhaalmodus te deactiveren. Het indicatielampje wordt nu wit.

De vinylmodus

1. Druk op de **AAN/UIT / MODUS-knop** om over te gaan op de **VINYLMODUS**.
2. Verwijder de **PLATENKLEM** van de achterkant van de draaitafel door de plastic lipjes samen in te drukken en dan de **KLEM** los te trekken.
3. Plaats de **vinylplaat** voorzichtig op de draaitafel en plaats dan de **PLATENKLEM** op de plaat tot u een klik hoort.
4. Selecteer de **afmeting** en **afspeelsnelheid** van de plaat.
5. Gebruik de **45-toerenadapter** op de achterzijde van het paneel (onder de platenklem) zodat de **45-toerenplaat past**.
6. Druk op de knop **START/STOP** om het afspelen te starten.

De 45-toerenplaat afspelen

1. Neem de platenklem uit de klemhouder op het achterpaneel.
2. Verwijder de **PLATENKLEM** van de achterkant van de draaitafel door de plastic lipjes samen in te drukken en dan de **KLEM** los te trekken.
3. Gebruik de 45-toerenadapter zodat de 45-toerenplaat past. Plaats de **vinylplaat** voorzichtig op de draaitafel en plaats dan de **PLATENKLEM** op de plaat tot u een klik hoort.
4. Plaats de vinylplaat voorzichtig op de draaitafel en breng de platenklem aan.

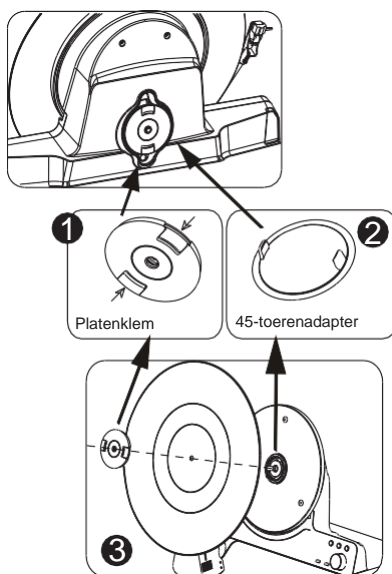

De Vinylstreammodus

1. Druk, terwijl u de vinylplaat in de modus **VINYL** afspeelt, op de **AAN/UIT / MODUS-knop** om naar de **VINYLSTREAM**-modus te gaan. Het indicatielampje knippert **wit**.
2. Activeer de Bluetooth-instelling van uw externe Bluetooth-apparaat.
3. Wacht een aantal seconden, waarna het Vinyl-apparaat automatisch koppelt met het externe Bluetooth-apparaat.
4. Het Vinyl-apparaat zal de muziek automatisch via het externe Bluetooth-apparaat afspelen.

De modus Bluetooth

1. Druk op de **AAN/UIT / MODUS-knop** om over te gaan naar de Bluetooth-modus.
2. Knippert het indicatielampje **blauw**, dan bevindt het zich in de Bluetooth-koppelmodus.
3. Activeer de Bluetooth-functie op de telefoon, ga naar de Bluetooth zoekpagina en zoek naar de koppelnaam "**Lenco LSA-071**".
4. Voer zo nodig als wachtwoord "0000" in.
5. Wanneer het apparaat bluetooth met succes koppelt, stopt het indicatielampje met knipperen en wordt wit.
6. Plaats Bluetooth-apparaten op een afstand van niet meer dan 10 meter.
7. Het afspelen wordt bediend vanaf uw externe apparaat.

De audio-uitvoermodus

1. Gebruik tijdens het afspelen van de vinylplaat de **AUDIOKABEL RECHTS/LINKS** om de audio-uitvoer in het achterpaneel van het vinylapparaat met een andere versterker met RCA-ingangen voor accessoires te verbinden.
2. Het afspelen wordt bediend vanaf het vinylapparaat.
3. Het volume wordt geregeld op het externe apparaat.

De naaldhouder (AT3600L) vervangen

Bij normaal gebruik zou de naaldhouder ongeveer 300 uur moeten meegaan. We raden u echter aan de naaldhouder te vervangen zodra u een verandering in de geluidskwaliteit opmerkt.

DE NAALDHOUDER VAN DE PATROON VERWIJDEREN

1. Duw de naaldhouder bij het uiteinde met een vinger omlaag in de richting van "A".
2. Trek de naaldhouder los in de richting van "B".

OPMERKING: Wanneer u teveel kracht op de naaldhouder uitoefent, kan deze breken.

DE NAALDHOUDER INSTALLEREN

1. Houd het uiteinde van de naaldhouder vast en steek deze in de toonarm in de richting van "C".
2. Duw de naaldhouder omhoog in de richting van "D" tot deze in de kop van de toonarm vergrendelt.

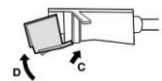
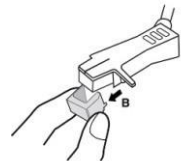
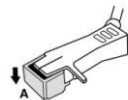

VOORZICHTIG:

1. Verwijder en buig de naaldhouder niet.



2. De naald is scherp. Raak deze niet aan om letsel aan uw hand te voorkomen.
3. Schakel het apparaat uit voordat u de naaldhouder vervangt.
4. Houd deze buiten bereik van kinderen.

Technische specificaties

Ingangsspanning	100 - 240 V, 50/60 Hz
Adapteringang	DC IN 9 V, 1,5 A
Luidsprekeruitgang	2 x 5 W
Stroomverbruik	13,5 W
Stroomverbruik (in stand-by)	0,1 W
In stand-by-modus	Na 15 minuten zonder signaal
Bedrijfstemperatuur	0 °C tot 35 °C
Gebruiksstand	Horizontaal

VOEDINGSADAPTER

Fabrikant: Shenzhen Simsukian Electronics Technology Co., Ltd

Modelnummer: SK01T8-0900150Z

Ingang: 100 - 240 V~ 50/60 Hz, 0,4 A

Max Uitgang: 9 V = 1,5 A, 13,5 W

OPMERKING:

1. Gebruik uitsluitend de originele AC-adapter
2. Gebruik uitsluitend de voeding vermeld in de gebruikshandleiding.

Problemen oplossen

SYMPTOOM	MOGELIJKE OORZAAK	OPLOSSING
Aanzetten gaat niet.	Apparaat is losgekoppeld.	Sluit de DC-voedingsadapter aan op de voedingsingang.
Er komt geen geluid uit de luidsprekers.	Volume staat te laag ingesteld. Ingangsmodus en afspeelbron stemmen niet overeen.	Pas het volume aan. Selecteer de juiste ingangsmodus.
Ruis/vervorming van het geluid.	Het apparaat staat te dicht bij een tv-toestel of andere storingsbron.	Schakel de tv of de andere apparatuur uit en verplaats het apparaat.
Reageert niet.	De oorzaak kan een externe factor zijn zoals ESO (Electrostatische ontlading).	Koppel de voedingsadapter en het externe audioapparaat los. Sluit de voedingsadapter na 1 minuut weer aan.
PHONO		
De geluidskwaliteit van de platenspeler wordt slechter.	De naaldhouder van de platenspeler is versleten.	Vervang de naaldhouder.
De afspeelsnelheid is abnormaal en springt op en neer.	De plaat ligt niet vlak. Het gat van de plaat zweeft rond de spindel.	Het gat van de plaat moet helemaal rond de spindel zakken. Laat het gat van de plaat niet zweven.
BLUETOOTH		
Geen geluid.	Het afspeelapparaat staat niet in de Bluetooth-modus.	Zorg dat het afspeelapparaat op BT-modus is ingesteld.
	Het volume van uw afspeelapparaat of de aangesloten apparaten staat te laag.	Verhoog het volume op uw gekoppelde apparaat en/of het afspeelapparaat.
	Uw afspeelapparaat staat te ver verwijderd van het aangesloten apparaat of er bevinden zich obstakels tussen uw afspeelapparaat en het aangesloten apparaat.	Plaats uw BT-apparaat dichterbij het afspeelapparaat. Schakel uw BT-apparaat en het afspeelapparaat uit en weer in.

Het BT-apparaat koppelen gaat niet.	Kan niet koppelen met een Bluetooth-apparaat.	Controleer of het apparaat BT-compatibel is.
-------------------------------------	---	--

Garantie

Commaxx B.V. verleent service en garantie in overeenstemming met de Europese wetgeving, wat betekent dat u bij reparaties (zowel tijdens als na de garantieperiode) contact dient op te nemen met uw lokale dealer.

Belangrijke opmerking:

Het is niet mogelijk om te repareren producten direct naar Commaxx B.V. te sturen.

Belangrijke opmerking:

Als dit apparaat op enigerlei wijze wordt geopend door de gebruiker of een niet-officieel servicecentrum, komt de garantie te vervallen.

Dit apparaat is niet geschikt voor professioneel gebruik. Bij professioneel gebruik vervallen alle garantieverplichtingen van de fabrikant.

Disclaimer

Er worden regelmatig updates voor de firmware en/of hardwarecomponenten uitgegeven. Daarom kunnen sommige instructies, specificaties en afbeeldingen in deze documentatie enigszins afwijken van uw specifieke situatie. Alle items beschreven in deze handleiding, zijn alleen bestemd ter illustratie en zijn mogelijk niet van toepassing op uw situatie. Aan de beschrijving in deze handleiding kunnen geen wettelijke rechten of aanspraken worden ontleend.

Afvoeren van het oude apparaat

Dit symbool geeft aan dat het betreffende elektrische product of de batterij in Europa niet als algemeen huishoudelijk afval mag worden afgevoerd. Om te zorgen dat het product en de batterij op de juiste wijze in het afvalstadium belandt moet u deze afvoeren in overeenstemming met alle van toepassing zijnde plaatselijke regelgevingen met betrekking tot het als afval verwijderen van elektrische apparatuur of batterijen. U helpt hierdoor natuurlijke hulpbronnen te behouden en de normen voor milieubescherming bij de behandeling en verwijdering van elektrisch afval te verbeteren (richtlijn afgedankte elektrische en elektronische apparatuur).



CONFORMITEITSVERKLARING

Hierbij verklaart Commaxx dat het type radioapparatuur [Lenco LSA-071] voldoet aan richtlijn 2014/53/EU. De volledige tekst van de EU-conformiteitsverklaring is beschikbaar op het volgende internetadres:

https://commaxx-certificates.com/doc/lisa-071_doc.pdf

Type RF	Frequentiebereik (MHz)	Vermogen (dBm)
Bluetooth	2402-2480	<6

Service

Ga voor meer informatie en ondersteuning naar www.lenco.com.
Commaxx B.V. Wiebachstraat 37, 6466 NG Kerkrade, Netherlands.

Sicherheitsanweisungen

VORSICHT:

Die Verwendung von Steuerungen oder Anpassungen oder die Durchführung von Verfahren, die nicht in dieser Anleitung spezifiziert sind, kann zu gefährlicher Strahlenbelastung führen.

VORSICHTSMASSNAHMEN VOR GEBRAUCH

BEACHTEN SIE DIESE ANWEISUNGEN:

1. Blockieren oder bedecken Sie keine Lüftungsöffnungen. Wenn Sie das Gerät auf ein Regal stellen, lassen Sie um das gesamte Gerät 5 cm (2") Freiraum.
2. Installieren Sie das Gerät gemäß dem mitgelieferten Benutzerhandbuch.
3. Halten Sie das Gerät von Wärmequellen wie Heizkörpern, Heizgeräten, Öfen, Kerzen und anderen wärmeerzeugenden Produkten oder offenem Feuer fern. Das Gerät kann nur in gemäßigten Klimazonen verwendet werden. Extrem kalte oder warme Umgebungen sollten vermieden werden. Betriebstemperatur zwischen 0° und 35° C.
4. Vermeiden Sie die Verwendung des Geräts in der Nähe starker Magnetfelder.
5. Elektrostatische Entladungen können die normale Nutzung dieses Geräts stören. Falls dies geschieht, setzen Sie das Gerät einfach zurück und starten Sie es gemäß der Bedienungsanleitung neu. Während der Dateiübertragung bitte vorsichtig behandeln und in einer statikfreien Umgebung arbeiten.
6. Warnung! Führen Sie niemals einen Gegenstand durch die Lüftungsschlitze oder Öffnungen in das Produkt ein. Durch das Produkt fließt Hochspannung, und das Einführen eines Gegenstands kann einen elektrischen Schlag und/oder einen Kurzschluss der internen Teile verursachen. Aus demselben Grund dürfen keine Flüssigkeiten auf das Produkt verschüttet werden.
7. Verwenden Sie das Gerät nicht in feuchten oder nassen Bereichen wie Badezimmern, dampfigen Küchen oder in der Nähe von Schwimmbecken.
8. Das Gerät darf nicht Tropf- oder Spritzwasser ausgesetzt werden und stellen Sie sicher, dass keine mit Flüssigkeiten gefüllten Gegenstände, wie Vasen, auf oder in der Nähe des Geräts platziert werden.
9. Verwenden Sie dieses Gerät nicht, wenn Kondensation auftreten kann. Wenn das Gerät in einem warmen, feuchten Raum mit Dampf verwendet wird, können sich Wassertropfen oder Kondensation im Inneren des Geräts bilden und das Gerät funktioniert möglicherweise nicht richtig. Lassen Sie das Gerät 1 bis 2 Stunden im ausgeschalteten Zustand stehen, bevor Sie es einschalten: Das Gerät sollte trocken sein, bevor es eingeschaltet wird.
10. Obwohl dieses Gerät mit größter Sorgfalt hergestellt und vor Verlassen des Werks mehrfach geprüft wurde, können dennoch Probleme auftreten, wie bei allen elektrischen Geräten. Wenn Sie Rauch, eine übermäßige Wärmeentwicklung oder andere unerwartete Phänomene bemerken, sollten Sie den Stecker sofort aus der Steckdose ziehen.
11. Dieses Gerät muss mit einer Stromquelle betrieben werden, die auf dem Typenschild angegeben ist. Wenn Sie sich nicht sicher sind, welche Art von Stromversorgung in Ihrem Haushalt verwendet wird, konsultieren Sie Ihren Händler oder das örtliche Energieversorgungsunternehmen.
12. Halten Sie das Gerät von Haustieren fern. Einige Nagetiere nagen gerne an Netzkabeln.
13. Reinigen Sie das Gerät mit einem weichen, trockenen Tuch. Benutzen Sie niemals Lösungsmittel oder Flüssigkeiten auf Ölbasis. Um starke Verschmutzungen zu entfernen, können Sie ein feuchtes Tuch mit verdünntem Reinigungsmittel verwenden.
14. Der Lieferant übernimmt keine Verantwortung für Schäden oder Datenverlust, die durch Fehlfunktionen, unsachgemäße Nutzung, Modifikationen des Geräts oder den Austausch der Batterie verursacht werden.
15. Unterbrechen Sie die Verbindung nicht, wenn das Gerät Dateien formatiert oder überträgt. Andernfalls können Daten beschädigt oder verloren gehen.

16. Wenn das Gerät eine USB-Wiedergabefunktion besitzt, stecken Sie den USB-Stick direkt in das Gerät. Verwenden Sie kein USB-Verlängerungskabel, weil die erhöhte Störungsanfälligkeit zu Datenverlust führen kann.
17. Das Typenschild befindet sich an der Unterseite oder auf der Rückseite des Geräts.
18. Dieses Gerät ist nicht zur Benutzung durch Personen (einschließlich Kinder) mit physischen, sensorischen oder mentalen Beeinträchtigungen oder ohne ausreichende Erfahrung vorgesehen, es sei denn, sie werden durch eine für ihre Sicherheit verantwortliche Person beaufsichtigt oder wurden in die ordnungsgemäße Bedienung des Gerätes durch eine für ihre Sicherheit verantwortliche Person eingewiesen.
19. Dieses Produkt ist nur für den nicht-professionellen Gebrauch und nicht für gewerbliche oder industrielle Zwecke bestimmt.
20. Stellen Sie sicher, dass das Gerät in einer stabilen Position aufgestellt ist. Schäden, die durch Verwendung dieses Produkts in einer instabilen Position, durch Vibrationen, Stöße oder Nichtbeachtung der anderen in diesem Handbuch enthaltenen Warnungen und Sicherheitsmaßnahmen entstehen, werden nicht durch die Garantie abgedeckt.
21. Entfernen Sie niemals das Gehäuse dieses Geräts.
22. Stellen Sie dieses Gerät niemals auf andere elektrische Geräte.
23. Lassen Sie Kinder keinen Zugang zu Plastiktüten haben.
24. Verwenden Sie nur vom Hersteller angegebene Zubehörteile.
25. Überlassen Sie alle Reparaturen qualifiziertem Fachpersonal. Eine Reparatur ist erforderlich, wenn das Gerät in irgendeiner Weise beschädigt wurde, z. B. durch das Stromkabel oder den Stecker, wenn Flüssigkeit verschüttet oder Gegenstände in das Gerät gefallen sind, wenn das Gerät Regen oder Feuchtigkeit ausgesetzt wurde, nicht mehr normal funktioniert oder heruntergefallen ist.
26. Langes Hören lauter Töne aus einem Musikgerät kann zu zeitweiligem oder permanentem Hörverlust führen.
27. Wenn zum Lieferumfang des Produkts ein Netzkabel oder ein Netzadapter gehört:
 - (1) Wenn irgendwelche Probleme auftreten, dann trennen Sie das Gerät vom Stromnetz und setzen Sie sich anschließend mit einer qualifizierten Fachkraft in Verbindung.
 - (2) Um die Stromzufuhr vollständig zu unterbrechen, muss der Netzstecker des Geräts aus der Steckdose gezogen werden.
 - (3) Treten Sie nicht auf den Netzadapter und klemmen Sie ihn auch nicht ein. Seien Sie besonders im näheren Bereich des Netzsteckers und an der Stelle vorsichtig, an der das Netzkabel aus dem Gerät herausgeführt wird. Stellen Sie keine schweren Gegenstände auf den Netzadapter, da er dadurch beschädigt werden kann. Halten Sie das gesamte Gerät außerhalb der Reichweite von Kindern! Durch Spielen mit dem Netzkabel können sie sich ernsthafte Verletzungen zuziehen.
 - (4) Trennen Sie das Gerät während eines Gewitters oder bei längerer Nichtbenutzung vom Stromnetz.
 - (5) Die Netzsteckdose muss sich in der Nähe des Gerätes befinden und einfach zu erreichen sein.
 - (6) Überlasten Sie Steckdosen und Verlängerungsleitungen nicht. Eine Überlastung kann zu Brandgefahr bzw. Stromschlag führen.
 - (7) Geräte der Klasse 1 müssen an eine Steckdose mit Schutzerdung angeschlossen werden.
 - (8) Geräte der Schutzklasse 2 benötigen keinen Schutzleiteranschluss.
 - (9) Greifen Sie beim Abziehen von der Netzsteckdose am Netzstecker. Ziehen Sie ihn nicht durch Zerran am Kabel heraus. Das kann zu einem Kurzschluss führen.
 - (10) Verwenden Sie weder ein beschädigtes Netzkabel noch einen beschädigten Netzstecker oder eine lockere Steckdose. Missachtung kann zu Brand oder Stromschlag führen.

INSTALLATION

- (1) Packen Sie alle Teile aus und entfernen Sie das Schutzmaterial.
- (2) Schließen Sie das Gerät erst an das Stromnetz an, nachdem Sie die Netzspannung überprüft und alle anderen Verbindungen hergestellt haben.



WARNUNG::

Um mögliche Hörschäden zu vermeiden, hören Sie nicht über längere Zeiträume mit hoher Lautstärke.

Produkt übersicht

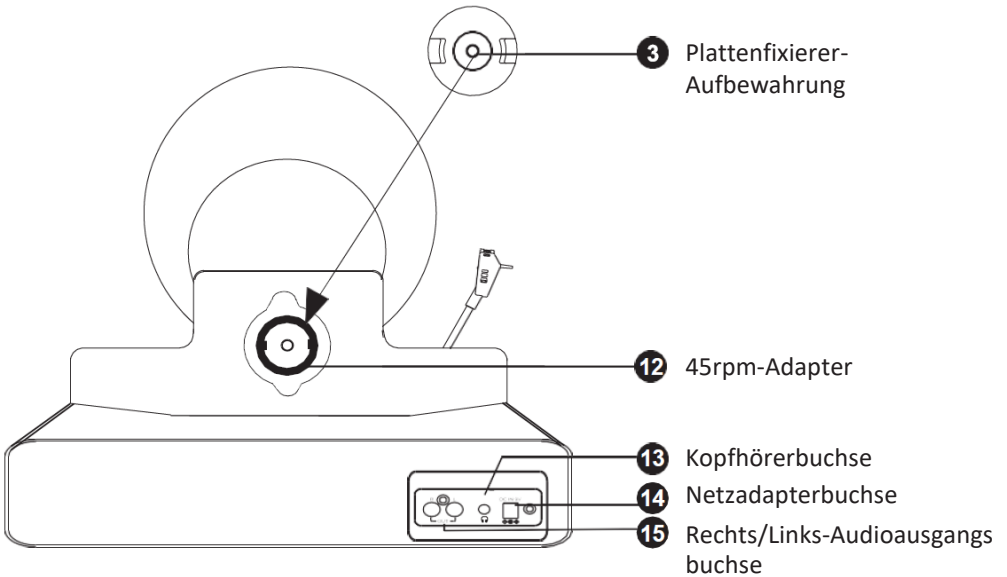
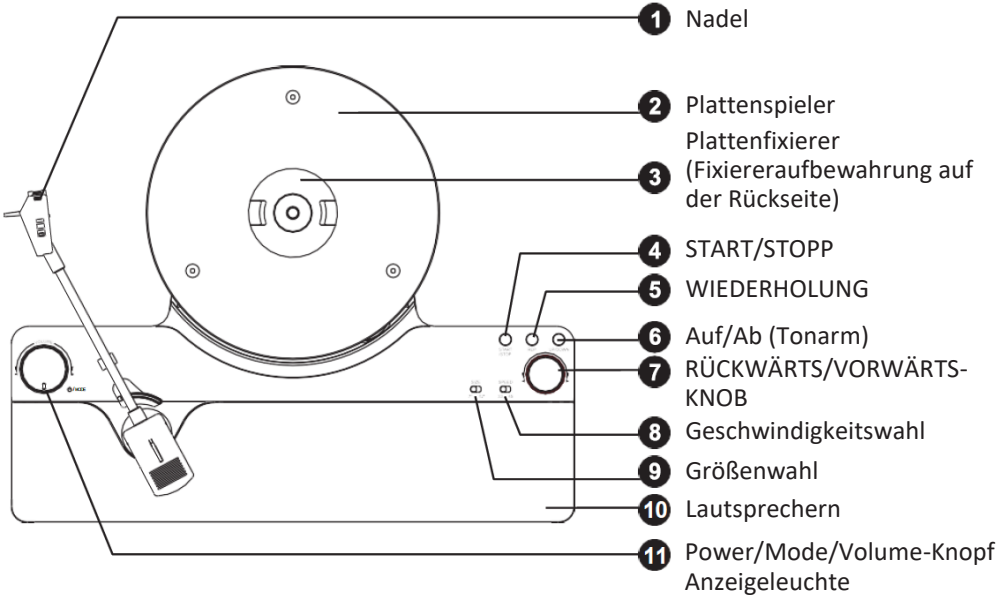

Einrichtung und Betrieb

1. Entfernen Sie die transparente Schutzabdeckung der Nadel, indem Sie diese vorsichtig nach vorne ziehen.
2. Entfernen Sie das Verpackungsmaterial vom Gerät.
3. Schließen Sie den **Netzadapter** an die **DC-Eingangsbuchse** auf der Rückseite des Geräts an.

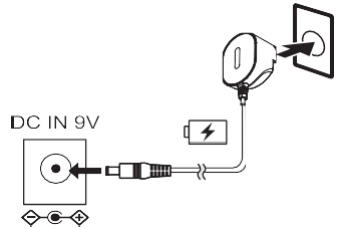

HINWEIS:

Das Produkt darf nur mit der auf dem Typenschild angegebenen Stromquelle betrieben werden.

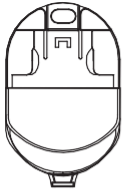
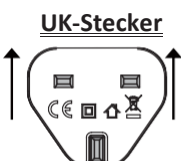
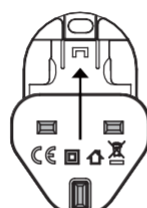
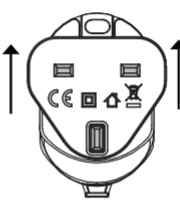
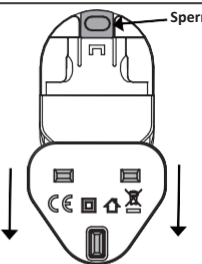

Installieren Sie den Netzadapterstecker

Wählen und installieren Sie den entsprechenden Netzadapterstecker entsprechend der Art der Wandsteckdose: **UK-Stecker** oder **Euro-Stecker**.

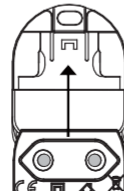
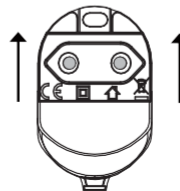
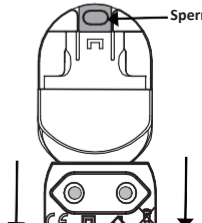
<p>Adapterbasis</p> 	<p>1</p> <p>Richten Sie den UK-Stecker an der Adapterbasis aus und drücken Sie ihn nach oben.</p>	<p>2</p> <p>Wenn der Stecker oben an der Basis einrastet, ertönt ein „KLICK“.</p>	<p>3</p> <p>Drücken Sie die Verriegelung des Steckers und schieben Sie den Stecker nach unten.</p>
<p>UK-Stecker</p> 			
<p>Euro-Stecker</p> 			

Tasten bedienung

EIN/AUS

1. Schließen Sie den Netzadapter an die **DC-EINGANGSBUCHSE** auf der Rückseite an.
2. Halten Sie den **POWER/MODE/VOLUME-KNOB** auf der Vorderseite gedrückt, um das Gerät einzuschalten.
3. Halten Sie den **POWER/MODE/VOLUME-KNOB** erneut gedrückt, um das Gerät auszuschalten. Sie hören einen Sprachhinweis. Die LED des KNOB sollte nach 10 Sekunden erlöschen.

MODUS WÄHLEN

Drücken Sie leicht den **POWER/MODE-KNOB**, um den Wiedergabemodus zu wählen: **VINYL**-Modus, **VINYL STREAM**-Modus, **BLUETOOTH**-Modus.

LAUTSTÄRKEREGLER

1. Drehen Sie den **VOLUME-KNOB**, um die Lautstärke anzupassen.
2. Für privates Hören reduzieren Sie zuerst die Lautstärke auf das Minimum. Stecken Sie den Kopfhörerstecker in die **KOPFHÖRERBUCHSE** auf der Rückseite und erhöhen Sie dann die Lautstärke mit dem Lautstärkereglern.

HINWEIS: Vermeiden Sie es, über einen längeren Zeitraum mit Kopfhörern zu hören, da dies das Gehör schädigen kann.

START/STOPP

Drücken Sie die **START/STOP**-Taste, um die Wiedergabe zu starten. Der Tonarm bewegt sich automatisch an den Rand der Schallplatte und der Plattenteller beginnt sich zu drehen. Drücken Sie erneut, um die Wiedergabe zu stoppen. Der Tonarm bewegt sich automatisch zurück in die **Tonarmhalterung**.

RÜCKWÄRTS/VORWÄRTS-KNOB

Drehen Sie den **RÜCKWÄRTS/VORWÄRTS-KNOB**, um zum vorherigen oder nächsten Titel zu springen.

AUF/AB

Drücken Sie die **AUF/AB**-Taste, um den Tonarm vorübergehend anzuheben oder abzulegen.

WIEDERHOLUNG

Während der Wiedergabe von Vinyl drücken Sie die **WIEDERHOLEN**-Taste, um den Wiederholungsmodus zu aktivieren. Die Kontrollleuchte leuchtet grün und die Vinylplatte wird automatisch wiederholt abgespielt, wenn sie das Ende erreicht hat. Drücken Sie die **WIEDERHOLEN**-Taste erneut, um den Wiederholungsmodus zu deaktivieren. Die Kontrollleuchte wird weiß.

Vinyl-Modus

1. Drücken Sie den **POWER/MODE-KNOB**, um in den **VINYL-MODUS** zu wechseln.
2. Entfernen Sie den **PLATTENFIXIERER** auf der Rückseite des Plattenspielers, indem Sie die Plastiklaschen zusammendrücken und den **FIXIERER** herausziehen.
3. Legen Sie die **Vinylplatte** vorsichtig auf den Plattenspieler und setzen Sie den **PLATTENFIXIERER** auf die Platte, bis Sie ein Klicken hören.
4. Wählen Sie die **Plattengröße** und die **Geschwindigkeit**.
5. Verwenden Sie den **45rpm-Adapter** auf der Rückseite (unter dem Plattenfixierer), um die **45rpm-Platte anzupassen**.
6. Drücken Sie die **START/STOP**-Taste, um die Wiedergabe zu starten.

45rpm-Platte abspielen

1. Nehmen Sie den Plattenfixierer aus der Fixiereraufbewahrung auf der Rückseite.
2. Entfernen Sie den **PLATTENFIXIERER** auf der Rückseite des Plattenspielers, indem Sie die Plastiklaschen zusammendrücken und den **FIXIERER** herausziehen.
3. Verwenden Sie den 45RPM-Adapter, um die 45RPM-Platte anzupassen. Legen Sie die **Vinylplatte** vorsichtig auf den Plattenspieler und setzen Sie den **PLATTENFIXIERER** auf die Platte, bis Sie ein Klicken hören.
4. Legen Sie die Platte auf den Plattenspieler und klemmen Sie den Plattenfixierer ein.

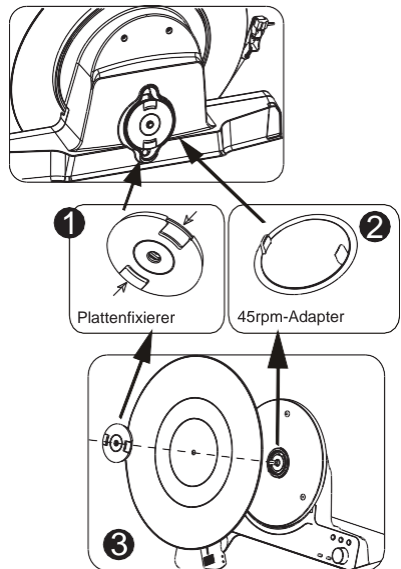

Vinyl-Stream-Modus

1. Während der Wiedergabe der Vinylplatte im **VINYL-Modus** drücken Sie den **POWER/MODE-KNOB**, um in den **VINYL-STREAM-MODUS** zu wechseln. Die Kontrollleuchte blinkt **weiß**.
2. Schalten Sie die Bluetooth-Einstellung Ihres externen Bluetooth-Geräts ein.
3. Warten Sie einige Sekunden, das Vinylgerät wird automatisch das externe Bluetooth-Gerät koppeln.

4. Das Vinylgerät wird die Musik automatisch über das externe Bluetooth-Gerät abspielen.

Bluetooth-Modus

1. Drücken Sie den **POWER/MODE-KNOB**, um in den Bluetooth-Modus zu wechseln.
2. Wenn die Kontrollleuchte **blau** blinkt, befindet es sich im Bluetooth-Kopplungsmodus.
3. Schalten Sie die Bluetooth-Funktion am Telefon ein, gehen Sie auf die Bluetooth-Suchseite und suchen Sie nach dem Kopplungsnamen „**Lenco LSA-071**“.
4. Geben Sie das Passwort „0000“ ein, falls erforderlich.
5. Wenn das Gerät erfolgreich Bluetooth koppelt, hört die Kontrollleuchte auf zu blinken und wird weiß.
6. Platzieren Sie die Bluetooth-Geräte innerhalb von 10 Metern.
7. Die Wiedergabe wird von Ihrem externen Gerät gesteuert.

Audioausgangsmodus

1. Während der Wiedergabe einer Vinylplatte verwenden Sie das **RECHTS/LINKS-AUDIOKABEL**, um die Audioausgangsbuchse auf der Rückseite des Vinylgeräts mit einem anderen Verstärkergerät mit RCA-Aux-Buchsen zu verbinden.
2. Die Wiedergabesteuerung erfolgt über das Vinylgerät.
3. Die Lautstärke wird vom externen Gerät gesteuert.

Austausch der Nadel (AT3600L)

Die Nadel sollte bei normalem Gebrauch etwa 300 Stunden halten. Es wird empfohlen, die Nadel zu ersetzen, sobald Sie eine Veränderung der Klangqualität bemerken.

NADEL VOM TONABNEHMER ENTFERNEN

1. Platzieren Sie Ihre Finger an der Spitze der Nadel und drücken Sie nach unten in Richtung „**A**“.
2. Ziehen Sie die Nadel in Richtung „**B**“ heraus.

HINWEIS: Beim Aufbringen von Kraft auf die Nadel kann zu viel Druck den Tonabnehmer beschädigen oder brechen.

NADEL EINSETZEN

1. Halten Sie die Spitze der Nadel und setzen Sie die andere Kante ein, indem Sie in Richtung „**C**“ drücken.

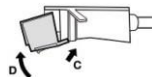
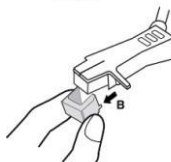
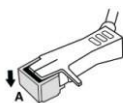

2. Drücken Sie die Nadel nach oben in Richtung „D“, bis sie einrastet.

VORSICHT:

1. Entfernen oder biegen Sie die Nadel nicht.



2. Scharfe Kanten, berühren Sie die Nadel nicht, um Verletzungen zu vermeiden.
3. Schalten Sie das Gerät aus, bevor Sie die Nadel ersetzen.
4. Außerhalb der Reichweite von Kindern halten.

Technische Daten

Eingangsleistung	100-240V, 50/60Hz
Adapter eingang	DC IN 9V, 1.5A
Lautsprecherausgang	2 X 5W
Stromverbrauch	13,5 W
Leistungsaufnahme (Standby)	0.1W
In den Standby-Modus wechseln	Nach 15 Minuten ohne Signal
Betriebstemperatur	0° bis 35° C
Betriebsposition	Horizontal

NETZTEIL

Hersteller: Shenzhen Simsukian Electronics Technology Co., Ltd

Modellnummer: SK01T8-0900150Z

Eingang: 100-240V~50/60Hz, 0.4A

Max Ausgang: 9V $\overline{\text{---}}$ 1.5A, 13.5W

HINWEIS:

1. Benutzen Sie nur den originalen mitgelieferten Netzadapter
2. Benutzen Sie nur die in der Bedienungsanleitung angegebene Stromversorgung

Fehler behebung

SYMPTOM	MÖGLICHE URSACHE	LÖSUNG
Kann nicht eingeschaltet werden.	Das Gerät ist nicht an das Stromnetz angeschlossen.	Verbinden Sie den DC-Netzadapter mit der Buchse.
Kein Tonausgang von den Lautsprechern.	Die Lautstärke ist zu niedrig eingestellt. Der Eingangsmodus stimmt nicht mit der Wiedergabequelle überein.	Passen Sie die Lautstärke an. Wählen Sie den richtigen Eingangsmodus.
Rauschen/Verzerrung im Tonausgang.	Das Gerät steht zu nahe an einem Fernseher oder einem anderen störenden Gerät.	Schalten Sie den Fernseher oder ein anderes Gerät aus und stellen Sie das Gerät an einen anderen Ort.
Reagiert nicht.	Dies kann auf äußere Einflüsse wie ESD (elektrostatische Entladung) zurückzuführen sein.	Trennen Sie den Netzadapter und das externe Audiogerät. Stecken Sie den Netzadapter nach 1 Minute wieder ein.
PHONO		
Rückgang der Tonqualität des Plattenspielers.	Die Nadel des Plattenspielers ist abgenutzt.	Ersetzen Sie die Nadel.
Die Wiedergabegeschwindigkeit ist abnormal und springt.	Die Platte ist nicht eben. Die Platte hängt im Spalt.	Die Platte muss durch den Spalt der Spindel passen. Lassen Sie die Platte nicht im Spalt hängen.
BLUETOOTH		
Kein Ton.	Das Gerät ist nicht im Bluetooth-Modus.	Stellen Sie sicher, dass das Gerät im BT-Modus ist.
	Die Lautstärke Ihres Geräts und/oder des Geräts ist nicht aufgedreht.	Drehen Sie die Lautstärke auf Ihrem gekoppelten Gerät und/oder dem Gerät auf.
	Ihr Gerät ist zu weit vom Gerät entfernt oder es gibt ein Hindernis zwischen Ihrem Gerät und dem Gerät.	Bringen Sie Ihr BT-Gerät näher an das Gerät heran. Schalten Sie Ihr BT-Gerät und das Gerät aus und dann wieder ein.

Kann das BT-Gerät nicht koppeln.	Die Kopplung mit einem Bluetooth-Gerät ist nicht möglich.	Stellen Sie sicher, dass das Gerät BT-kompatibel ist und führen Sie die Kopplung erneut durch.
----------------------------------	---	--

Garantie

Commaxx B.V. bietet Leistungen und Garantien im Einklang mit Europäischem Recht. Setzen Sie sich deshalb im Falle von Reparaturen (sowohl während als auch nach Ablauf der Garantiezeit) mit Ihrem Fachhändler in Verbindung.

Wichtiger Hinweis:

Es ist nicht möglich, Produkte für Reparaturen direkt an Commaxx B.V. zu schicken.

Wichtiger Hinweis:

Falls dieses Gerät von einem nicht offiziellen Servicezentrum geöffnet oder auf andere Weise zugänglich gemacht wird, erlischt die Garantie.

Dieses Gerät ist nicht für den professionellen Einsatz geeignet. Bei professioneller Nutzung verfallen alle Garantieansprüche des Herstellers.

Haftungsausschluss

Firmware- und/oder Hardware-Komponenten werden regelmäßig aktualisiert. Daher können einige Anweisungen, Spezifikationen und Bilder in dieser Dokumentation leicht von Ihrer speziellen Situation abweichen. Alle in diesem Leitfaden beschriebenen Elemente dienen nur zu Illustrationszwecken und sind möglicherweise nicht auf Ihre spezielle Situation anwendbar. Aus der Beschreibung in diesem Handbuch können keine rechtlichen Ansprüche oder Rechte abgeleitet werden.

Entsorgung des Altgerätes

Dieses Symbol zeigt an, dass das entsprechende Produkt oder dessen Akku/Batterie in Europa nicht mit dem normalen Hausmüll entsorgt werden darf. Um eine ordnungsgemäße Abfallbehandlung des Produkts und der Batterie sicherzustellen, entsorgen Sie diese bitte gemäß den geltenden lokalen Gesetzen und Anforderungen zur Entsorgung von elektrischen Geräten oder Batterien. Auf diese Weise helfen Sie, natürliche Ressourcen zu schonen und die Standards des Umweltschutzes bei der Behandlung und Entsorgung von Elektronikabfällen (Richtlinie über Elektro- und Elektronikaltgeräte) zu verbessern.



KONFORMITÄTSERKLÄRUNG

Hiermit erklärt Commaxx, dass der Funkanlagentyp [Lenco LSA-071] der Richtlinie 2014/53/EU entspricht. Den vollständigen Text der EU-Konformitätserklärung finden Sie unter der folgenden Internetadresse:

https://commaxx-certificates.com/doc/lisa-071_doc.pdf

Typ HF	Frequenzbereich (MHz)	Leistung (dBm)
Bluetooth	2402 - 2480	<6

Service

Für weitere Informationen und Unterstützung besuchen Sie bitte www.lenco.com.

Commaxx B.V. Wiebachstraat 37, 6466 NG Kerkrade, Netherlands.

Consignes de sécurité

ATTENTION :

L'utilisation de commandes ou de réglages ou l'exécution de procédures autres que celles spécifiées dans ce manuel peut entraîner une exposition à des rayonnements dangereux.

PRÉCAUTIONS AVANT UTILISATION

GARDEZ CES INSTRUCTIONS À L'ESPRIT :

1. Ne couvrez pas et n'obturez pas les ouvertures de ventilation. Veuillez laisser un espace libre de 5 cm autour de l'appareil lorsque vous le posez sur une étagère.
2. L'installation doit être effectuée conformément au guide d'utilisation fourni.
3. Gardez l'appareil à l'écart des sources de chaleur telles que les radiateurs, les systèmes de chauffage, les cuisinières, les bougies et autres équipements générant de la chaleur ou une flamme nue. L'appareil ne doit être utilisé que dans un climat modéré. Les environnements extrêmement froids ou chauds doivent être évités. La température de fonctionnement doit se situer entre 0° et 35° C.
4. Évitez d'utiliser l'appareil à proximité de champs magnétiques puissants.
5. Des décharges électrostatiques peuvent perturber le fonctionnement normal de cet appareil. Dans ce cas, réinitialisez et redémarrez l'appareil en suivant le guide d'utilisation. Pendant le transfert de fichiers, manipulez l'appareil avec précaution dans un environnement privé d'électricité statique.
6. Avertissement ! N'introduisez jamais un objet dans l'appareil par les ouvertures et fentes de ventilation. Des tensions élevées sont présentes dans l'appareil, l'insertion d'un objet peut entraîner une électrocution ou court-circuiter certains composants. Pour les mêmes raisons, ne versez pas d'eau ou de liquide sur l'appareil.
7. N'utilisez pas l'appareil dans des endroits humides tels qu'une salle de bain, une cuisine pleine de vapeur ou à proximité d'une piscine.
8. L'appareil ne doit pas être exposé à des écoulements ou des éclaboussures et aucun objet contenant un liquide, tel qu'un vase, ne doit être posé sur ou près de l'appareil.
9. N'utilisez pas cet appareil lorsque de la condensation est possible. Lorsque l'appareil est utilisé dans une pièce chaude et humide, des gouttelettes d'eau ou de la condensation peuvent se former à l'intérieur de l'appareil et affecter son fonctionnement adéquat. Si tel est le cas, laissez l'appareil hors tension pendant 1 ou 2 heures avant de le mettre en marche : l'appareil doit être sec avant toute remise en marche.
10. Cet appareil est fabriqué avec le plus grand soin et vérifié plusieurs fois avant la sortie de l'usine, cependant il est toujours possible, comme pour tout appareil électrique, que des problèmes surviennent. Si vous remarquez de la fumée, une accumulation excessive de chaleur ou tout autre phénomène inattendu, débranchez immédiatement la fiche de la prise électrique principale.
11. Cet appareil doit fonctionner avec la source d'alimentation indiquée sur la plaque signalétique. Si vous n'êtes pas sûr de votre type d'alimentation électrique, contactez le revendeur ou la compagnie d'électricité locale.
12. Gardez l'appareil à l'écart des animaux. Certains animaux aiment ronger les cordons d'alimentation.
13. Pour nettoyer l'appareil, utilisez un chiffon doux et sec. N'utilisez ni solvant ni liquide à base de pétrole. Pour enlever les taches tenaces, utilisez un chiffon humide imbibé d'une solution de détergent diluée.
14. Le fournisseur n'est pas responsable des dommages ou pertes de données causés par un dysfonctionnement, une utilisation abusive, une modification de l'appareil ou un remplacement de la batterie.
15. Ne coupez aucune connexion lorsque l'appareil effectue un formatage ou transfert de fichiers. Autrement, les données risquent d'être corrompues ou perdues.

16. Si l'appareil dispose d'une fonction de lecture USB, il faut brancher la clé USB directement sur l'appareil. N'utilisez pas de câble de rallonge USB, car cela peut provoquer des interférences susceptibles de causer la perte de données.
17. La plaque signalétique se situe en dessous ou à l'arrière de l'appareil.
18. Cet appareil n'est pas destiné à être utilisé par des personnes (enfants y compris) souffrant de handicaps physiques, sensoriels ou mentaux, ou manquant d'expérience et de connaissances, sauf si elles sont sous surveillance ou ont reçu des instructions sur l'utilisation correcte de l'appareil par la personne responsable de leur sécurité.
19. Cet appareil est réservé à un usage non professionnel, et non pas à un usage commercial ou industriel.
20. Vérifiez que l'appareil est en position stable. La garantie ne couvre pas les dégâts occasionnés par l'utilisation de cet appareil en position instable, soumis à des vibrations ou chocs, ou par le non-respect de tout autre avertissement ou précaution contenus dans ce guide d'utilisation.
21. N'ouvrez jamais cet appareil.
22. Ne placez jamais cet appareil sur un autre appareil électrique.
23. Ne laissez pas les sacs en plastique à la portée des enfants.
24. N'utilisez que des pièces/accessoires recommandés par le fabricant.
25. Confiez tout entretien à un personnel de service qualifié. Une réparation est nécessaire lorsque l'appareil a été endommagé de quelque façon que ce soit, par exemple lorsque le cordon d'alimentation ou sa fiche est endommagée, lorsqu'un liquide a été renversé ou des objets ont été introduits dans l'appareil, lorsqu'il a été exposé à la pluie ou à l'humidité, ne fonctionne pas correctement ou s'il est tombé.
26. Une exposition prolongée à la musique avec un volume élevé peut entraîner une perte auditive temporaire ou permanente.
27. Si l'appareil est livré avec un câble d'alimentation ou un adaptateur secteur :
 - (1) En cas de problème, débranchez le cordon d'alimentation secteur et confiez l'entretien à un personnel qualifié.
 - (2) Pour interrompre complètement l'alimentation électrique, vous devez débrancher la fiche d'alimentation secteur de l'appareil, car elle constitue le dispositif de déconnexion.
 - (3) Ne marchez pas sur l'adaptateur secteur et ne le pincez pas. Faites très attention, en particulier lorsque vous êtes à proximité des fiches et du point de sortie du câble. Ne placez aucun objet lourd sur l'adaptateur secteur, il pourrait l'endommager. Gardez l'appareil hors de portée des enfants ! Les enfants pourraient se blesser gravement s'ils jouent avec le cordon d'alimentation.
 - (4) Débranchez cet appareil pendant les orages ou lorsqu'il n'est pas utilisé pendant une longue durée.
 - (5) La prise secteur doit être installée près de l'appareil et être facilement accessible.
 - (6) Ne surchargez pas les prises de courant ou les rallonges. Une surcharge peut entraîner un incendie ou une électrocution.
 - (7) Un appareil de classe 1 doit être branché sur une prise secteur disposant d'une mise à la terre.
 - (8) Les appareils de classe 2 ne nécessitent pas de mise à la terre.
 - (9) Tirez toujours sur la fiche lorsque vous la retirez de la prise d'alimentation secteur. Ne tirez pas sur le cordon d'alimentation. Cela pourrait provoquer un court-circuit.
 - (10) N'utilisez pas une fiche ou un cordon d'alimentation endommagé ni une prise desserrée. Cela pourrait entraîner une électrocution ou un incendie.

INSTALLATION

- (1) Déballez tous les composants et enlevez les matériaux de protection.
- (2) Ne branchez pas l'appareil sans avoir vérifié la tension secteur et sans avoir effectué toutes les autres connexions.



AVERTISSEMENT :

pour éviter d'éventuels dommages auditifs, n'écoutez pas de la musique à de volume élevé durant de longues périodes.

Présentation du produit

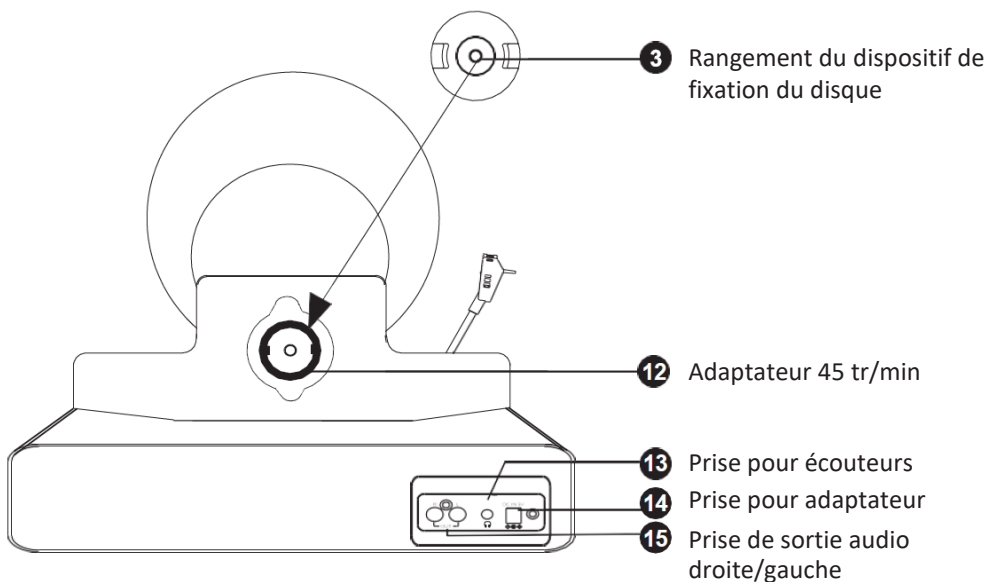
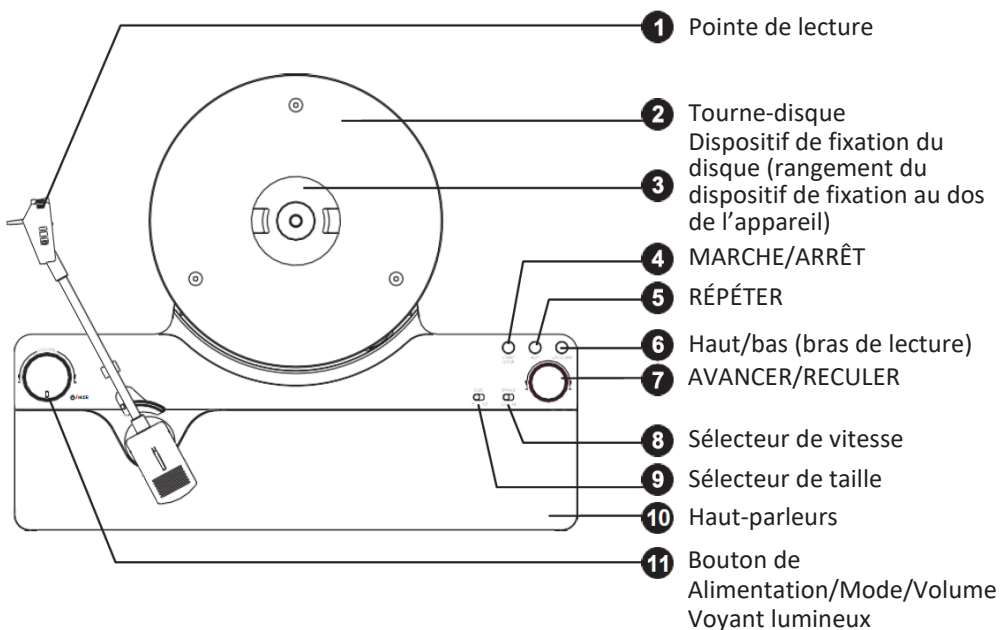

Configuration

1. Retirez la protection transparente de l'aiguille en la tirant doucement vers l'avant de l'appareil.
2. Retirez le matériau d'emballage de l'unité.
3. Connectez l'**adaptateur d'alimentation** à la **prise d'entrée CC** sur le panneau arrière.



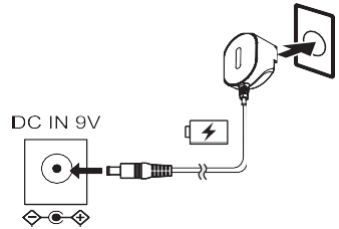

REMARQUE :

Le produit ne doit être utilisé qu'avec le type de source d'alimentation indiqué sur l'étiquette de marquage.

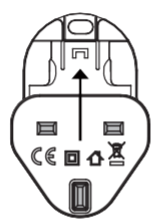
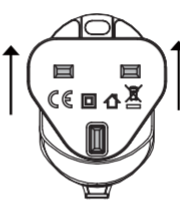
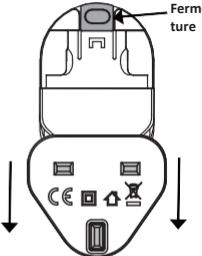

Installation de la fiche de l'adaptateur d'alimentation

Veuillez sélectionner et installer la fiche de l'adaptateur d'alimentation correspondant au type de prise murale : **Prise UK** ou **prise Euro**.

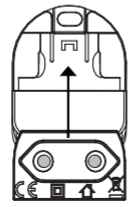
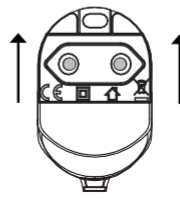
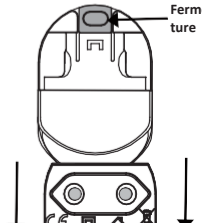
Base de l'adaptateur	1	2	3
 <p>Prise UK</p> 	<p>Alignez la prise UK avec la base de l'adaptateur et poussez vers le haut.</p> 	<p>Lorsque vous poussez la prise jusqu'au sommet de la base, un « CLIC » retentit.</p> 	<p>Poussez le verrou de la prise et poussez la prise vers le bas.</p> 
 <p>Prise Euro</p>			

Utilisation des boutons

MARCHE/ARRÊT

1. Branchez l'adaptateur d'alimentation à la **PRISE D'ENTRÉE CC** du panneau arrière.
2. Appuyez sur le bouton **ALIMENTATION/MODE/VOLUME** du panneau avant et maintenez-le enfoncé pour mettre l'appareil sous tension.
3. Appuyez à nouveau sur le bouton **ALIMENTATION/MODE/VOLUME** et maintenez-le enfoncé pour éteindre l'appareil. L'invite vocale retentit. Le bouton à LED doit s'éteindre au bout de 10 secondes.

SÉLECTION DU MODE

Appuyez légèrement sur le bouton **ALIMENTATION/MODE** pour sélectionner le mode de lecture :

Mode **VINYLE**, mode **FLUX DE VINYLE**, mode **BLUETOOTH**.

CONTRÔLE DU VOLUME

1. Tournez la **molette du VOLUME** pour régler le volume.
2. Pour une utilisation personnelle, diminuez d'abord le volume au minimum. Insérez la fiche des écouteurs dans la prise **EARPHONE** située sur le panneau arrière, puis réglez le volume à l'aide du bouton de volume.

REMARQUE : Évitez d'utiliser les écouteurs pendant une longue période, cela pourrait endommager l'ouïe.

MARCHE/ARRÊT

Appuyez sur le bouton **MARCHE/ARRÊT** pour lancer la lecture. Le bras de lecture se déplace automatiquement vers le bord du disque et la platine commence à tourner. Appuyez à nouveau pour arrêter la lecture, le bras de lecture se replace automatiquement dans son **support**.

AVANCER/RECULER

Tournez la molette **AVANCER/RECULER** pour passer à la piste précédente ou suivante.

HAUT/BAS

Appuyez sur le bouton **HAUT/BAS** pour soulever ou déposer temporairement le bras de lecture.

RÉPÉTER

Pendant la lecture d'un disque vinyle, appuyez sur le bouton **RÉPÉTER** pour activer le mode de répétition, le voyant s'allume en vert, puis le disque vinyle se répète automatiquement à la fin de la lecture. Appuyez à nouveau sur le bouton **RÉPÉTER** pour désactiver le mode de répétition, puis le voyant devient blanc.

Mode vinyle

1. Appuyez sur le bouton **ALIMENTATION/MODE** pour sélectionner le **MODE VINYLE**.
2. Retirez le **DISPOSITIF DE FIXATION DU DISQUE** situé à l'arrière de la platine en appuyant sur les languettes en plastique et en tirant le **DISPOSITIF DE FIXATION** vers l'extérieur.
3. Placez délicatement le **disque vinyle** sur la platine, puis placez le **DISPOSITIF DE FIXATION DU DISQUE** sur le disque jusqu'à ce que vous entendiez un déclic.
4. Sélectionnez la **taille** et la **vitesse** d'enregistrement.
5. Utilisez l'adaptateur **45 tr/min** situé sur le panneau arrière (sous le dispositif de fixation du disque) pour adapter le disque **45 tr/min**.
6. Appuyez sur le bouton **MARCHE/ARRÊT** pour lancer la lecture.

Lire le disque 45 tr/min

1. Prenez le dispositif de fixation du disque à l'emplacement prévu à cet effet sur le panneau arrière.
2. Retirez le **DISPOSITIF DE FIXATION DU DISQUE** situé à l'arrière de la platine en appuyant sur les languettes en plastique et en tirant le **DISPOSITIF DE FIXATION** vers l'extérieur.
3. Utilisez l'adaptateur 45 tr/min pour adapter le disque 45 tr/min. Placez délicatement le **disque vinyle** sur la platine, puis placez le **DISPOSITIF DE FIXATION DU DISQUE** sur le disque jusqu'à ce que vous entendiez un déclic.
4. Placez le disque sur la platine et fixez le dispositif de fixation du disque.

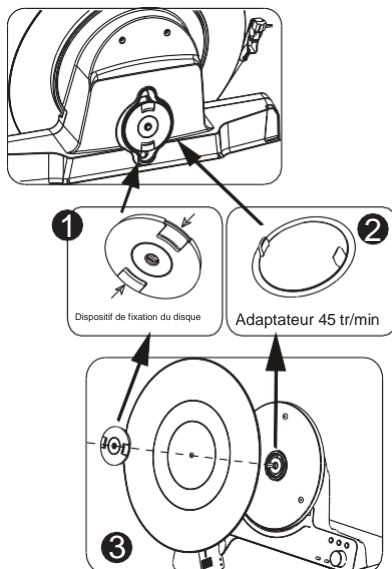

Mode flux de vinyle

1. Pendant la lecture du disque vinyle en mode VINYLE, appuyez sur le bouton **ALIMENTATION/MODE** pour passer au mode **FLUX DE VINYLE**. Le voyant lumineux clignote en **blanc**.
2. Activez le réglage Bluetooth de votre appareil externe.
3. Attendez quelques secondes, l'unité Vinyle va automatiquement se coupler à l'appareil Bluetooth externe.
4. L'unité Vinyle lit automatiquement la musique via un appareil Bluetooth externe.

Mode Bluetooth

1. Appuyez sur le **bouton ALIMENTATION/MODE** pour accéder au mode Bluetooth.
2. Lorsque le voyant clignote en **bleu**, l'appareil est en mode d'appairage Bluetooth.
3. Activez la fonction Bluetooth sur le téléphone, puis entrez dans la page de recherche Bluetooth et recherchez le nom de couplage « **Lenco LSA-071** ».
4. Saisissez le mot de passe « 0000 » si nécessaire.
5. Lorsque l'appareil a réussi à appairer le bluetooth, le voyant lumineux cesse de clignoter et devient blanc.
6. Placez les appareils Bluetooth dans un rayon de 10 mètres.
7. La lecture est contrôlée par votre appareil externe.

Mode sortie audio

1. Pendant la lecture d'un disque vinyle, utilisez le **CÂBLE AUDIO DROIT/GAUCHE** pour connecter la prise de sortie audio située sur le panneau arrière de l'unité vinyle à un autre appareil amplificateur doté de prises auxiliaires RCA.
2. La lecture est contrôlée par l'unité vinyle.
3. Le volume est contrôlé par votre appareil externe.

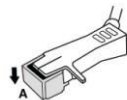

Remplacer la pointe de lecture (AT3600L)

La pointe de lecture a une durée de vie d'environ 300 heures, dans des conditions normales d'utilisation. Nous vous recommandons de remplacer la pointe de lecture dès que vous constatez une altération de la qualité du son.

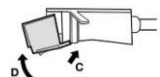
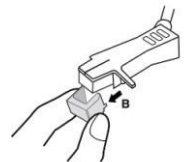

DÉMONTAGE DE LA TÊTE DE LECTURE HORS DE LA CARTOUCHE



1. Placez vos doigts à l'extrémité de la pointe de lecture et appuyez sur « **A** ».
2. Tirez la pointe de lecture vers la direction « **B** ».

REMARQUE : Si vous appliquez une force trop importante sur la pointe de lecture, risquez d'endommager ou casser la cartouche.

INSTALLATION DE LA POINTE DE LECTURE

1. Tenez le sommet de la pointe de lecture et insérez l'autre bord en appuyant vers la direction « **C** ».
2. Poussez la pointe de lecture vers le haut dans la direction « **D** » jusqu'à ce qu'elle se bloque à la pointe.

ATTENTION :

1. Ne retirez pas et ne pliez pas la pointe de lecture.



2. Bords tranchants, ne touchez pas l'aiguille, vous risqueriez de vous blesser la main.
3. Éteignez l'appareil avant de remplacer la pointe de lecture.
4. Gardez hors de portée des enfants.

Spécifications techniques

Puissance d'entrée	100-240 V, 50/60 Hz
Entrée de l'adaptateur	Entrée CCCC 9V, 1,5 A
Sortie du haut-parleur	2 x 5 W
Consommation électrique	13,5 W
Puissance consommée (veille)	0,1 W
Accéder au mode veille	Après 15 minutes sans signal
Température de fonctionnement	0 à 35° C
Position de fonctionnement	Horizontal

ADAPTATEUR ÉLECTRIQUE

Fabricant : Shenzhen Simsukian Electronics Technology Co., Ltd

Numéro du modèle : SK01T8-0900150Z

Entrée : 100-240 V ~ 50/60 Hz 0,4 A

Max. Sortie : 9 V $\overline{\text{---}}$ 1,5 A, 13,5 W

REMARQUE :

1. Utilisez uniquement l'adaptateur secteur d'origine
2. Utilisez uniquement l'alimentation électrique indiquée dans le guide d'utilisation.

Résolution des problèmes

SYMPTÔME	CAUSE POSSIBLE	SOLUTION
L'appareil ne s'allume pas.	L'appareil est débranché.	Branchez l'adaptateur d'alimentation CC sur la prise.
Les haut-parleurs n'émettent aucun son.	Le volume est trop bas. Le mode d'entrée ne correspond pas à la source de lecture.	Réglez le volume. Sélectionnez le mode d'entrée correct.
Bruit / distorsion de la sortie sonore.	L'appareil est trop proche d'un téléviseur ou d'un autre appareil produisant des interférences.	Éteignez le téléviseur ou l'autre équipement, et repositionnez l'appareil.
Aucune réponse.	Cela peut résulter de facteurs externes tels que l'ESD (décharge électrostatique).	Débranchez l'adaptateur d'alimentation et l'appareil audio externe. Rebranchez l'adaptateur électrique après 1 minute.
PHONO		
Baisse des performances audio des platines.	La pointe de lecture de la platine est usée.	Remplacez la pointe de lecture.
La vitesse de lecture est anormale et sautille.	Le disque n'est pas équilibré, le disque se s'arrête dans l'intervalle.	Le disque doit passer par la fente de la broche. N'arrêtez pas le disque dans l'intervalle.
BLUETOOTH		
Aucun son.	L'appareil n'est pas sélectionné en mode Bluetooth.	Assurez-vous que l'appareil est sélectionné en mode BT.
	Le volume de votre appareil et/ou de l'unité est bas.	Augmentez le volume de votre appareil couplé et/ou de l'unité.
	Votre appareil est trop éloigné de l'unité ou il y a un obstacle entre votre appareil et l'unité.	Rapprochez votre appareil BT de l'unité. Éteignez votre appareil BT et l'unité, puis rallumez-les.

Impossible de coupler le périphérique BT.	Impossible d'appairer avec un appareil Bluetooth.	Confirmez que l'appareil est compatible avec la technologie BT et réessayez.
---	---	--

Garantie

Commaxx B.V. propose un service et une garantie conformément à la législation européenne, ce qui signifie qu'en cas de besoin de réparation (aussi bien pendant et après la période de garantie), vous pouvez contacter le revendeur le plus proche.

Remarque importante :

Il n'est pas possible de renvoyer l'appareil pour réparation directement à Commaxx B.V.

Remarque importante :

Si l'appareil est ouvert ou modifié de quelque manière que ce soit par un réparateur non agréé, la garantie est annulée.

Cet appareil ne convient pas à une utilisation professionnelle. En cas d'utilisation professionnelle, les obligations de garantie du fabricant sont annulées.

Clause de non-responsabilité

Des mises à jour du micrologiciel ou des composants matériels sont régulièrement effectuées. Ainsi, certaines instructions, spécifications et images de la présente documentation peuvent être légèrement différentes. Tous les articles décrits dans ce guide sont fournis uniquement à des fins d'illustration et peuvent ne pas s'appliquer à votre configuration spécifique. Aucun droit juridique ou légal ne peut être obtenu à partir de la description faite dans ce manuel.

Mise au rebut de l'ancien appareil

Ce symbole indique que le produit électrique concerné ainsi que les piles ne doivent pas être jetés avec les autres déchets ménagers en Europe. Pour assurer le traitement correct des déchets de l'appareil et des piles, il faut les mettre au rebut conformément aux lois locales applicables sur l'élimination des équipements électriques et des piles. En faisant cela, vous contribuez à la conservation des ressources naturelles et à l'amélioration des normes de protection de l'environnement dans le traitement et l'élimination des déchets électriques (Directive sur les déchets d'équipements électriques et électroniques).



DÉCLARATION DE CONFORMITÉ

Par la présente, Commaxx déclare que le type d'équipement radio auquel appartient [Lenco LSA-071] est conforme à la directive 2014/53/UE. Le texte intégral de la déclaration de conformité UE est disponible à l'adresse Internet suivante :

https://commaxx-certificates.com/doc/lisa-071_doc.pdf

Type RF	Plage de fréquences (MHz)	Puissance (dBm)
Bluetooth	2402 à 2480	<6

Service après-vente

Pour en savoir plus et obtenir de l'assistance, visitez www.lenco.com.
Commaxx B.V. Wiebachstraat 37, 6466 NG Kerkrade, The Netherlands.

Instrucciones de seguridad

PRECAUCIÓN:

Un uso de los controles, unos ajustes o un rendimiento de los procedimientos distintos a los especificados aquí puede resultar en una exposición peligrosa a la radiación.

PRECAUCIONES PREVIAS AL USO

TENGA ESTAS INSTRUCCIONES EN CUENTA:

1. No cubra ni obstruya las aberturas de ventilación. Si coloca el dispositivo sobre una estantería, deje una separación de 5 cm (2") alrededor de todo el dispositivo.
2. Instálelo en conformidad con el manual del usuario incluido.
3. Mantenga el dispositivo apartado de fuentes de calor como radiadores, calentadores, estufas, velas y otros productos que generen calor o llamas abiertas. El dispositivo solo puede utilizarse en climas moderados. Deben evitarse los entornos muy fríos o cálidos. La temperatura de funcionamiento es de entre 0 °C y 35° C.
4. Evite utilizar el dispositivo cerca de campos magnéticos intensos.
5. Las descargas electrostáticas pueden perturbar el uso normal de este dispositivo. En tal caso, solo tiene que seguir el manual de instrucciones para restablecer y reiniciar el dispositivo. Durante la transmisión de archivos, por favor manéjelo con cuidado y opérelo en un entorno libre de electricidad estática.
6. ¡Advertencia! Nunca introduzca objetos en las aberturas o conductos de ventilación del producto. Alto voltaje fluye a través del producto e insertar un objeto puede provocar una descarga eléctrica o un cortocircuito en sus componentes internos. Por el mismo motivo, no derrame agua ni líquidos sobre el producto.
7. No lo utilice en áreas mojadas o húmedas, como cuartos de baño, cocinas con mucho vapor o cerca de piscinas.
8. No se debe exponer el dispositivo a goteos ni salpicaduras y debe asegurarse de que no haya objetos llenos de líquidos, como jarrones, encima ni cerca del aparato.
9. No utilice este dispositivo si puede haber condensación. Cuando se utilice la unidad en una sala cálida y húmeda, pueden aparecer gotas de agua o condensación dentro de la unidad y esta puede no funcionar correctamente; deje la unidad apagada durante 1 o 2 horas antes de encender la alimentación: la unidad debe estar seca antes de encenderla.
10. Aunque este dispositivo está fabricado con el máximo cuidado y se ha comprobado varias veces antes de salir de fábrica, todavía es posible que se puedan producir problemas, igual que con todos los aparatos eléctricos. Si detecta humo, una acumulación excesiva de calor o cualquier otro fenómeno inesperado, deberá desconectar inmediatamente el enchufe de la toma de corriente.
11. Este dispositivo debe estar conectado a una fuente de alimentación conforme a lo indicado en la etiqueta de especificaciones. Si no está seguro del tipo de fuente de alimentación de su hogar, consulte con su distribuidor o su empresa eléctrica local.
12. Manténgalo alejado de los animales. Algunos animales muerden los cables eléctricos.
13. Utilice un trapo suave y seco para limpiar el dispositivo. No utilice disolventes ni líquidos con base de gasolina. Puede usar un paño húmedo con detergente diluido para eliminar las manchas persistentes.
14. El proveedor no asume ninguna responsabilidad por daños o datos perdidos como consecuencia de un funcionamiento incorrecto, uso incorrecto, modificación del dispositivo o sustitución de la batería.
15. No interrumpa la conexión mientras se formatea el dispositivo o esté transfiriendo archivos. De lo contrario, los datos podrían quedar dañados o perderse.
16. Si la unidad tiene una función de reproducción USB, se debe conectar directamente el dispositivo de memoria USB a la unidad. No utilice cables de extensión USB ya que pueden crear interferencias que causen una pérdida de datos.

17. La etiqueta de clasificación está marcada en el panel inferior o trasero del dispositivo.
18. Este aparato no está diseñado para su uso por personas (incluyendo niños) con discapacidades físicas, sensoriales o mentales o con falta de experiencia o conocimientos, salvo que estén bajo supervisión o hayan recibido formación sobre el uso correcto del dispositivo por parte de una persona responsable de su seguridad.
19. Este producto está destinado únicamente al uso no profesional y no al uso comercial ni industrial.
20. Compruebe que la unidad está ajustada en una posición estable. Los daños causados por las vibraciones o sacudidas derivadas del uso del producto en una posición inestable o el incumplimiento de otras advertencias o precauciones incluidas en este manual del usuario no estarán cubiertos por la garantía.
21. Nunca retire la carcasa del dispositivo.
22. Nunca coloque el dispositivo sobre otros equipos eléctricos.
23. No permita que los niños accedan a las bolsas de plástico.
24. Utilice solo los accesorios especificados por el fabricante.
25. Solicite todo el trabajo de mantenimiento a personal de servicio cualificado. El dispositivo deberá ser reparado cuando quede dañado de cualquier forma, por ejemplo, si el cable de alimentación o el enchufe están dañados, se ha derramado líquido o han caído objetos sobre él, ha quedado expuesto a la lluvia o a la humedad, no funciona con normalidad, o se ha caído al suelo.
26. La exposición prolongada a sonidos fuertes de reproductores personales de música puede provocar una pérdida temporal o permanente de audición.
27. Si el producto incluye un cable de alimentación o un adaptador de CA:
 - (1) Si hubiera algún problema, desconecte el cable de CA y solicite su mantenimiento al personal cualificado.
 - (2) Para cortar por completo la entrada de alimentación, deberá desconectar el enchufe de alimentación del aparato de la red eléctrica, ya que el elemento de desconexión es el enchufe del aparato.
 - (3) No pise ni pellizque el adaptador de corriente. Tenga mucho cuidado, en especial cerca de los enchufes y el punto de salida del cable. No coloque objetos pesados sobre el adaptador de corriente, ya que podría dañarlo. ¡Mantenga todo el dispositivo fuera del alcance de los niños! Si juegan con el cable de alimentación, pueden sufrir lesiones graves.
 - (4) Desenchufe el dispositivo durante tormentas eléctricas o si no se utiliza durante largos periodos.
 - (5) La toma debe estar instalada cerca del equipo y ser fácilmente accesible.
 - (6) No sobrecargue las tomas de CA ni los cables de extensión. Una sobrecarga podría provocar un incendio o una descarga eléctrica.
 - (7) Los dispositivos con una construcción de clase 1 deben estar conectados a una toma eléctrica con conexión a tierra protectora.
 - (8) Los dispositivos con una construcción de clase 2 no requieren una conexión a tierra.
 - (9) Sujete siempre el enchufe cuando lo extraiga de la toma de corriente. No tire del cable eléctrico. Podría provocar un cortocircuito.
 - (10) No utilice cables de alimentación o enchufes deteriorados o tomas sueltas. Podría provocar un incendio o descarga eléctrica.

INSTALACIÓN

- (1) Desempaque todas las piezas y retire el material protector.
- (2) No conecte la unidad a la corriente sin comprobar la tensión eléctrica y que se han hecho todas las demás conexiones.



ADVERTENCIA:

Para evitar posibles daños auditivos, no utilice el volumen alto durante mucho tiempo.

Descripción general del producto

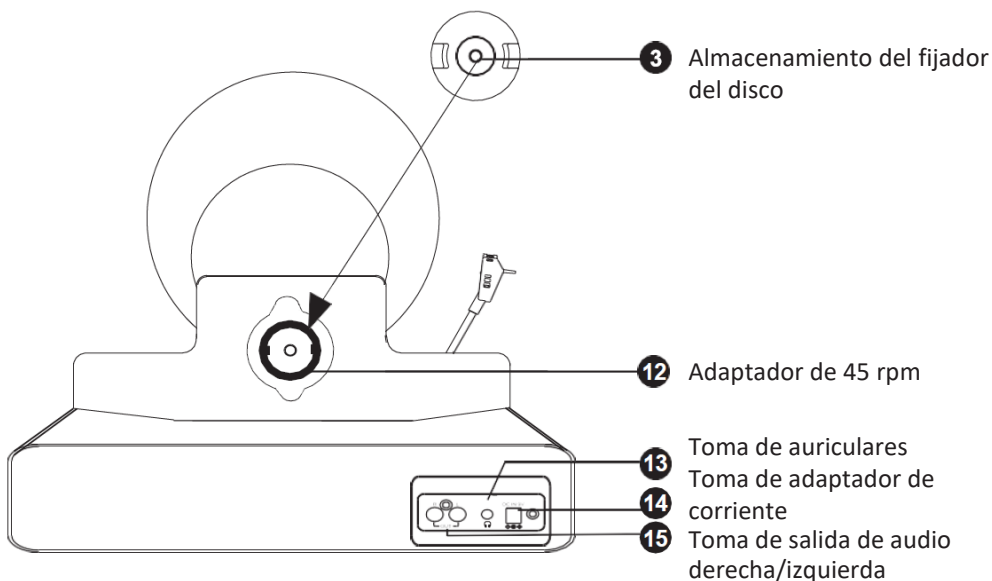
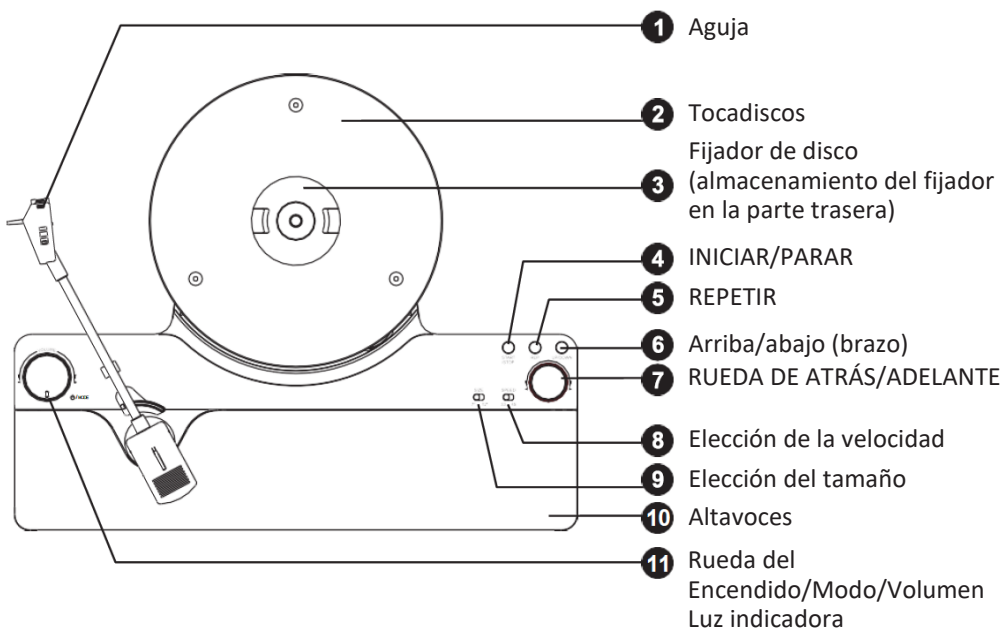

Operación de configuración

1. Retire la cobertura protectora de la aguja tirando suavemente hacia la parte delantera de la unidad.
2. Retire los envoltorios de la unidad.
3. Conecte el **Adaptador de corriente** a la toma de entrada CC en el panel trasero.

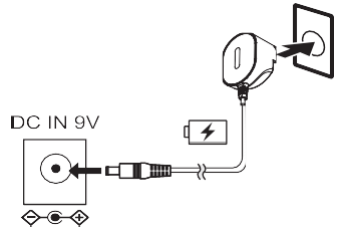

NOTA:

El producto solo se puede usar con el tipo de fuente de alimentación señalada en la etiqueta de identificación.

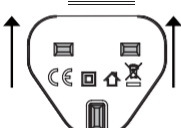

Instalar el enchufe de adaptador de corriente

Seleccione e instale el correspondiente adaptador de corriente en función del tipo de enchufe de pared: **Enchufe del Reino Unido** o **europeo**.

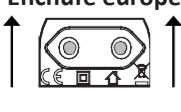
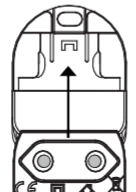
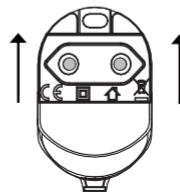
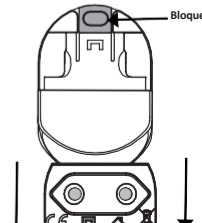
Base del adaptador	1	2	3
 <p>Enchufe del Reino Unido</p> 	<p>Alinee el enchufe del Reino Unido con la Base del adaptador y levántelo.</p>	<p>Cuando el Enchufe llegué encima de la Base, se producirá un sonido de «CLIC».</p>	<p>Presione el Cierre del enchufe y baje el Enchufe.</p>
 <p>Enchufe europeo</p> 			

Funcionamiento de los botones

ENCENDIDO Y APAGADO

1. Conecte el adaptador de corriente en la **TOMA DE ENTRADA CC** del panel trasero.
2. Pulse y mantenga pulsado la **RUEDA DE ENCENDIDO/MODO/VOLUMEN** en la parte delantera de la unidad.
3. Pulse y mantenga pulsada la **RUEDA DE ENCENDIDO/MODO/VOLUMEN** de nuevo para apagar la unidad y se reproducirá la indicación de voz. La **RUEDA LED** debería apagarse tras 10 s.

SELECCIONAR MODO

Pulse suavemente la **RUEDA DE ENCENDIDO/MODO** para seleccionar el modo de reproducción:

Modo **VINILO**, modo **TRANSMISIÓN DE VINILO**, modo **BLUETOOTH**.

CONTROL DEL VOLUMEN

1. Gire la **RUEDA DE VOLUMEN** para ajustar el volumen.
2. Para escuchar en privado, primero reduzca el nivel del volumen al mínimo. Inserte el enchufe de los auriculares en la **TOMA DE AURICULARES** en el panel trasero y, a continuación, ajuste el volumen mediante la rueda del volumen.

NOTA: Evite un uso prolongado de los auriculares para evitar daños de audición.

INICIAR/PARAR

Pulse el botón **INICIAR/PARAR** para iniciar la reproducción. El brazo automáticamente se moverá al borde del disco y el tocadiscos comenzará a girar. Púlselo de nuevo para detener la reproducción. El brazo volverá automáticamente al **soporte del brazo**.

RUEDA DE ATRÁS/ADELANTE

Gira la **RUEDA DE ATRÁS/ADELANTE** para saltar a la pista anterior o siguiente.

ARRIBA/ABAJO

Pulse el botón **ARRIBA/ABAJO** para levantar o bajar el brazo temporalmente.

REPETIR

Al reproducir vinilo, pulse el botón **REPETIR** para activar el modo repetición, las luces de indicación se pondrán verdes y, a continuación, el disco se repetirá automáticamente al finalizar la reproducción del disco completo. Pulse el botón **REPETIR** de nuevo para desactivar el modo repetición y, a continuación, el indicador se pondrá blanco.

Modo vinilo

1. Pulse la **RUEDA DE ENCENDIDO/MODO** para entrar en el **MODO VINILO**.
2. Retire el **FIJADOR DE DISCO** en la parte trasera del tocadiscos presionando las lengüetas de plástico juntas y tirando del **FIJADOR**.
3. Ponga con delicadeza el **Disco de vinilo** en el tocadiscos y, a continuación, ponga el **FIJADOR DE DISCO** en el registro hasta que oiga el sonido de un clic.
4. Seleccione el **tamaño** y la **velocidad** del disco.
5. Use el **adaptador 45 rpm** en el panel trasero (bajo el Fijador de disco) para encajar el disco de **45 rpm**.
6. Pulse el botón **INICIAR/PARAR** para iniciar la reproducción.

Reproducir el disco de 45 rpm

1. Baje el Fijador de disco del almacenamiento del fijador del panel trasero.
2. Retire el **FIJADOR DE DISCO** en la parte trasera del tocadiscos presionando las lengüetas de plástico juntas y tirando del **FIJADOR**.
3. Use el adaptador de 45 rpm para poner el disco de 45 rpm. Ponga con delicadeza el **Disco de vinilo** en el tocadiscos y, a continuación, ponga el **FIJADOR DE DISCO** en el registro hasta que oiga el sonido de un clic.
4. Coloque el disco en el tocadiscos y ponga el Fijador de disco.

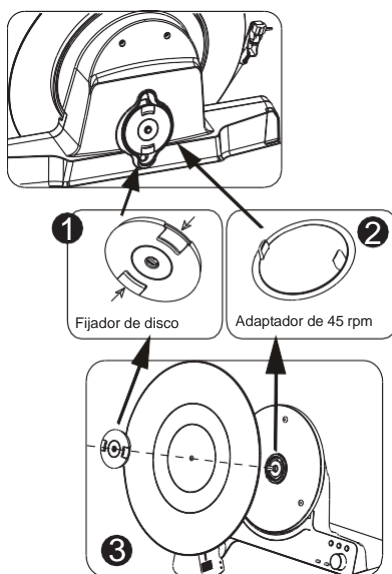

Modo de transmisión de vinilo

1. Al reproducir el Disco de vinilo en el Modo VINILO, pulse la **RUEDA DE ENCENDIDO/MODO** para entrar en el modo de **TRANSMISIÓN DE VINILO**. La luz de indicación destella en **blanco**.
2. Encienda el ajuste Bluetooth del dispositivo Bluetooth externo.
3. Espere unos segundos, la unidad de vinilo se vinculará automáticamente al dispositivo Bluetooth externo.
4. La unidad de vinilo reproducirá música automáticamente mediante el dispositivo Bluetooth externo.

Modo Bluetooth

1. Pulse la **RUEDA DE ENCENDIDO/MODO** para entrar en el Modo Bluetooth.
2. Cuando la luz indicadora destella en **azul**, está en modo vinculado con Bluetooth.
3. Active la función Bluetooth en el teléfono y, a continuación, entrará en la página de búsqueda de Bluetooth y busque el nombre de vinculación "**Lenco LSA-071**".
4. Introduzca la contraseña "0000" si es necesario.
5. Cuando la unidad de par bluetooth con éxito, pararán los destellos de la luz de indicación y se vuelve blanco.
6. Ponga los dispositivos Bluetooth a menos de 10 metros.
7. La operación de reproducción la controla el dispositivo externo.

Modo salida de audio

1. Al reproducir un disco de vinilo, use el **CABLE DE AUDIO DERECHO/IZQUIERDO** para conectar la toma de salida de audio en el panel trasero de la unidad de vinilo con otro dispositivo amplificador con enchufes auxiliares RCA.
2. La operación de reproducción la controla la unidad de vinilo.
3. El volumen lo controla el dispositivo externo.

Reemplazar la aguja (AT3600L)

La aguja debería tener una vida útil de aproximadamente 300 horas con un uso normal. Se recomienda reemplazar la aguja en cuanto se perciba un cambio en la calidad del sonido.

RETIRAR LA AGUJA DEL CARTUCHO

1. Ponga los dedos en la punta de la aguja y presione hacia "**A**".
2. Tire de la aguja en dirección a "**B**".

NOTA: Si se aplica demasiada presión al ejercer fuerza en la aguja, puede dañarse o romperse el cartucho.

INSTALAR LA AGUJA

1. Sostenga la punta de la aguja e inserte el otro extremo presionado en dirección a "**C**".
2. Empuje la aguja en dirección a "**D**" hasta que se fije en la punta.

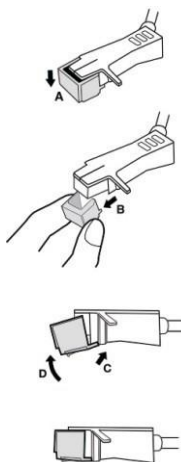

PRECAUCIÓN:

1. No retire ni doble la aguja.



2. Debido a sus bordes afilados, no toque la aguja para evitar lesiones en la mano.
3. Apague la alimentación antes de reemplazar la aguja.
4. Manténgalo fuera del alcance de los niños.

Especificaciones técnicas

Corriente de entrada	100-240 V, 50/60 Hz
Entrada del adaptador	DC IN 9 V, 1,5 A
Salida de altavoces	2 x 5 W
Consumo de energía	13,5 W
Consumo de energía (en espera)	0,1 W
Entrar en el modo de suspensión	Después de 15 minutos sin señal
Temperatura de funcionamiento	0 ° a 35° C
Posición de operaciones	Horizontal

ADAPTADOR DE CORRIENTE

Fabricante: Shenzhen Simsukian Electronics Technology Co., Ltd

Número de modelo: SK01T8-0900150Z

Entrada: 100-240 V~ 50/60 Hz 0,4 A

Salida máxima: 9 V = 1,5 A, 13,5 W

NOTA:

1. Use solo un adaptador de CA original
2. Use únicamente la alimentación descrita en las instrucciones de usuario.

Resolución de problemas

SÍNTOMA	CAUSAS POSIBLES	SOLUCIÓN
No se enciende.	La unidad está desenchufada.	Conecte el adaptador de corriente CC a la toma.
No sale sonido de los altavoces.	El volumen está definido demasiado bajo. El modo de entrada no se corresponde con la fuente de reproducción.	Ajuste el volumen. Seleccione el modo de entrada correcto.
Ruido o distorsión en la salida de sonido.	La unidad está demasiado cerca de una TV u otro aparato que interfiere.	Apague la TV u otro aparato y ponga la unidad en otro sitio.
Produce error al responder.	Puede deberse a factores externos como la ESD (descarga electrostática).	Desconecte el adaptador de corriente y el dispositivo de audio externo. Vuelva a enchufar el adaptador de corriente después de 1 minuto.
PHONO		
Bajada de calidad del audio del tocadiscos.	La aguja del tocadiscos está gastada.	Reemplace la aguja.
La reproducción tiene una velocidad anómala y salta.	El disco está desnivelado y la reproducción se interrumpe en la brecha.	El disco debe pasar por la brecha del eje. No suspenda el disco en la brecha.
BLUETOOTH		
No hay sonido.	La unidad no está seleccionada en el modo Bluetooth.	Asegúrese de que la unidad está seleccionada en el modo Bluetooth.
	El volumen del dispositivo o de la unidad no está subido.	Suba el volumen del dispositivo vinculado o el de la unidad.
	El dispositivo está demasiado alejado de la unidad o hay algún obstáculo entre el dispositivo y la unidad.	Ponga el dispositivo Bluetooth más cerca de la unidad. Apague el dispositivo Bluetooth y la unidad y, a continuación, enciéndalos.

No se puede vincular el dispositivo Bluetooth.	No se puede emparejar con un dispositivo Bluetooth.	Confirme que el dispositivo es compatible con Bluetooth y está arreglado.
--	---	---

Garantía

Commaxx B.V. ofrece servicio y garantía en conformidad con las leyes europeas, por lo que en caso de requerir una reparación (tanto durante como después del periodo de garantía) debe ponerse en contacto con su distribuidor local.

Nota importante:

No es posible enviar directamente a Commaxx B.V. los productos que necesiten reparación.

Nota importante:

Si se abre la unidad o se accede a su interior en modo alguno en un centro de mantenimiento no oficial, la garantía quedará anulada.

El dispositivo no es adecuado para un uso profesional. En caso de realizar un uso profesional, todas las obligaciones de garantía del fabricante quedarán anuladas.

Exención de responsabilidad

Se realizan actualizaciones del firmware y/o componentes de hardware de manera periódica. Por tanto, algunas instrucciones, especificaciones e imágenes de estos documentos podrían diferir ligeramente de su situación concreta. Todos los elementos descritos en esta guía son meramente ilustrativos y pueden no aplicarse a su situación particular. Las descripciones de este manual no otorgarán ningún derecho legal.

Eliminar el dispositivo antiguo

Este símbolo indica que el producto eléctrico o batería pertinente no debe eliminarse con los residuos domésticos generales en Europa. Para garantizar un tratamiento correcto de los residuos del producto y las pilas, elimínelos en conformidad con las leyes locales vigentes para la eliminación de equipos eléctricos y pilas. Al hacerlo, ayudará a preservar los recursos naturales y mejorar los niveles de protección del medio ambiente en el tratamiento y eliminación de residuos eléctricos (Directiva sobre residuos de aparatos eléctricos y electrónicos).



DECLARACIÓN DE CONFORMIDAD

Por el presente, Commaxx declara que el equipo de radio tipo [Lenco LSA-071] cumple con la directiva 2014/53/UE. El texto completo de la declaración de conformidad con la UE está disponible en la siguiente dirección de Internet:

https://commaxx-certificates.com/doc/lisa-071_doc.pdf

Tipo de radiofrecuencia	Rango de frecuencia (MHz)	Potencia (dBm)
Bluetooth	2402 - 2480	<6

Servicio

Para más información y asistencia técnica, por favor visite www.lenco.com.
Commaxx B.V. Wiebachstraat 37, 6466 NG Kerkrade, The Netherlands.

Sikkerhedsanvisninger

FORSIGTIG:

Hvis enheden ikke anvendes, justeres og behandles i overensstemmelse med brugervejledningen, kan det resultere i eksponering for farlig stråling.

FORHOLDSREGLER FØR IBRUGTAGNING

HUSK DISSE ANVISNINGER:

1. Ventilationsåbninger må ikke tildækkes eller blokeres. Hvis enheden placeres på en hyld, skal der altid være 5 cm (2") frirum på alle sider af enheden.
2. Installér enheden iht. anvisningerne i den medfølgende brugervejledning.
3. Hold enheden væk fra varmekilder som radiatorer, varmeapparater, brændeovne, stearinlys og andre varmegenererende produkter eller åben ild. Enheden kan kun bruges i moderate klimaer. Ekstremt kolde eller varme omgivelser skal undgås. Driftstemperatur mellem 0 °C og 35 °C.
4. Undlad at anvende enheden nær stærke magnetfelter.
5. Elektrostatisk afladning kan forstyrre normal brug af denne enhed. Sker det, skal du blot nulstille og genstarte enheden i henhold til anvisningerne i brugervejledningen. Under filoverførsel skal du være forsigtig og arbejde i et miljø uden statisk elektricitet.
6. Advarsel! Stik aldrig en genstand ind i produktet gennem ventilationshullerne eller åbningerne. Der løber højspænding gennem produktet, og hvis du stikker en genstand ind, kan det give elektrisk stød og / eller kortslutte interne dele. Af samme grund må der ikke spildes vand eller væske på produktet.
7. Benyt ikke enheden på våde eller fugtige steder som fx på et badeværelse, i et dampfyldt køkken eller nær en swimmingpool.
8. Enheden må ikke udsættes for dryp eller stænk. Der må ikke anbringes genstande fyldt med væske, som f.eks. vaser, på eller i nærheden af enheden.
9. Brug ikke denne enhed, når der kan opstå kondens. Hvis enheden placeres i et varmt og fugtigt rum, kan der danne sig vanddråber eller kondens i den, og den kan muligvis ikke fungere korrekt. Lad enheden være slukket i 1-2 timer, inden du tænder den. Enheden skal være tør, når der tændes for strømmen.
10. Selvom denne enhed er fremstillet med den største omhu og kontrolleret flere gange, før den forlader fabrikken, er det stadig muligt, at der kan opstå problemer, som med alle elektriske apparater. Hvis du bemærker røg, overdreven varmeudvikling eller andre uventede fænomener, skal du straks tage stikket ud af stikkontakten.
11. Denne enhed skal fungere på en strømkilde som angivet på specifikationsetiketten. Hvis du ikke er sikker på, hvilken forsyningsspænding, der anvendes i dit hjem, bør du søge vejledning hos din forhandler eller det lokale elselskab.
12. Hold væk fra dyr. Nogle kæledyr kan finde på at bide på strømledninger.
13. Brug en blød, tør klud til at rengøre enheden. Brug ikke opløsningsmidler eller benzinbaserede væsker. For at fjerne kraftige pletter kan du bruge en fugtig klud med fortyndet rengøringsmiddel.
14. Producenten er ikke ansvarlig for skade eller mistede data, der skyldes fejlfunktion, misbrug, ændringer af enheden eller udskiftning af batterier.
15. Undlad at afbryde forbindelsen, mens enheden formateres, eller der overføres filer. Ellers kan data blive beskadiget eller gå tabt.
16. Hvis enheden har USB-afspilningsfunktion, skal USB-hukommelsesnøglen sluttes direkte til enheden. Brug ikke et USB-forlænger-kabel, da det kan forårsage interferens og dermed ødelægge data.
17. Mærkepladen findes i bunden eller på bagsiden af enheden.
18. Denne enhed må ikke bruges af personer (inkl. børn) med nedsatte fysiske motoriske eller mentale evner eller manglende erfaring, medmindre de er blevet instrueret i brugen af en person, der er ansvarlig for deres sikkerhed, og er under dennes opsyn.

19. Produktet er udelukkende beregnet til ikke-professionel brug, ikke til kommerciel eller industriel anvendelse.
20. Sørg for, at enheden er justeret til en stabil position. Skade, der skyldes anvendelse af produktet i en ustabil position, vibrationer, stød eller manglende overholdelse af de retningslinjer og andre advarsler, der er udstukket i denne brugervejledning, dækkes ikke af garantien.
21. Åbn aldrig enhedens kabinet.
22. Placér aldrig denne enhed ovenpå andet elektrisk udstyr.
23. Lad ikke børn få adgang til plastposer.
24. Brug kun tilslutninger / tilbehør, der er angivet af producenten.
25. Overlad al service til kvalificeret servicepersonale. Service er påkrævet, hvis enheden på nogen måde er beskadiget, hvis f.eks. strømkablet eller stikket er beskadiget, hvis der er spildt væske på enheden, eller hvis en genstand er faldet ned i den, hvis enheden har været udsat for regn eller fugt, ikke fungerer korrekt eller er blevet tabt.
26. Langvarig lytning til musik ved høj lydstyrke fra personlige musikafspillere kan medføre midlertidige eller permanente høreskader.
27. Hvis produktet leveres med strømkabel eller strømforsyning til vekselstrøm:
 - (1) Hvis der opstår problemer, skal du tage stikket ud af kontakten og overlade al service til kvalificeret teknikere.
 - (2) Hvis du vil slukke enheden helt, skal du tage stikket til strømforsyningen ud af stikkontakten, da dette er apparatets hovedafbryder.
 - (3) Undgå at træde på eller klemme strømadapteren. Vær meget forsigtig, især i nærheden af stikkene og kablets udgang. Placér ikke tunge genstande på strømadapteren, da de kan beskadige den. Hold hele enheden uden for børns rækkevidde! Hvis børn leger med strømkabler, kan de komme slemt til skade.
 - (4) Tag stikket ud af stikkontakten i tordenvej, samt hvis du ikke skal bruge enheden i længere tid.
 - (5) Enheden skal placeres nær stikkontakten, og der skal altid være let adgang til den stikkontakt, enheden er tilsluttet.
 - (6) Overbelast ikke stikkontakter eller forlængerledninger. Overbelastning kan forårsage brand eller elektrisk stød.
 - (7) Enheder med klasse 1-opbygning bør forbindes til en stikkontakt med jord.
 - (8) Enheder med klasse 2-opbygning kræver ikke jordforbindelse.
 - (9) Hold altid i stikket, når du trækker det ud af stikkontakten. Træk ikke i netledningen. Det kan forårsage en kortslutning.
 - (10) Brug ikke en beskadiget ledning eller stik eller en løs stikkontakt. Det kan resultere i brand eller elektrisk stød.

INSTALLATION

- (1) Udpak alle dele, og fjern beskyttelsesmaterialerne.
- (2) Slut ikke enheden til lysnettet, før du har kontrolleret forsyningsspændingen og foretaget alle nødvendige tilslutninger.



ADVARSEL:

Undgå risikoen for høreskader ved aldrig at lytte ved høj lydstyrke i længere tid ad gangen.

Beskrivelse af produktet

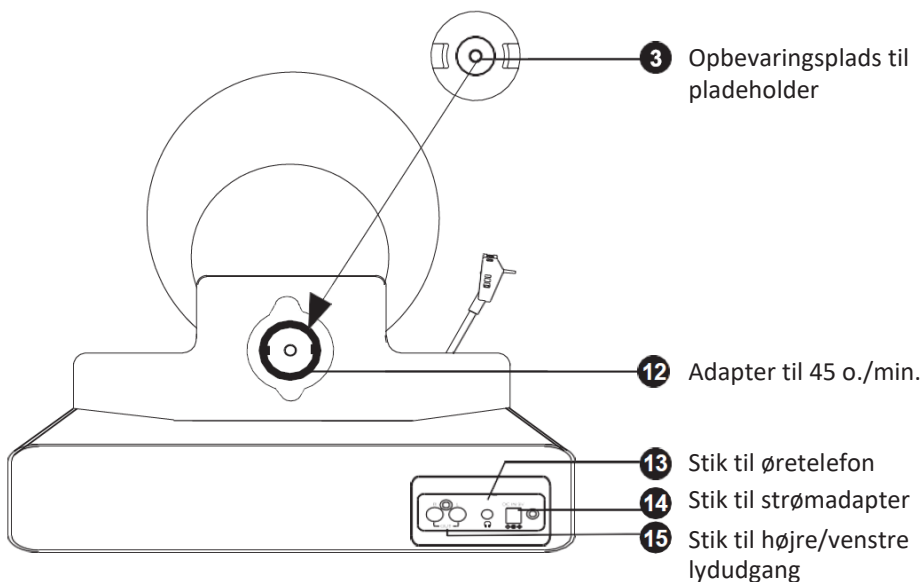
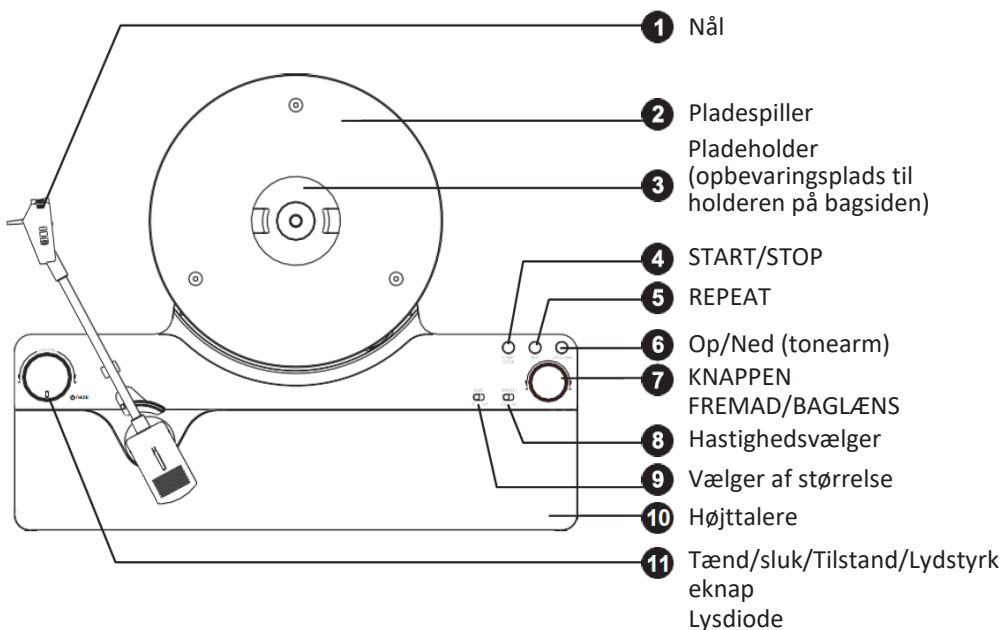

Klargøring til brug

1. Fjern det gennemsigtige beskyttelsesdæksel til nålen ved forsigtigt at trække det mod forsiden af enheden.
2. Fjern emballagen fra enheden.
3. Slut **strømadapteren** til **indgangsstikket til jævnstrøm** på bagpanelet.

BEMÆRK:

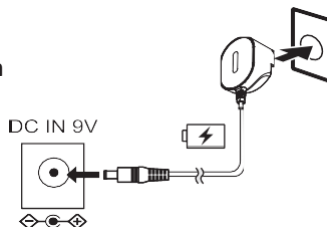

Enheden må kun bruges sammen med strømkildetypen, der er angivet på typepladen.



Sæt stikket til strømadapteren i

Vælg og installér det relevante stik til strømadapteren i henhold til typen af stikkontakt:

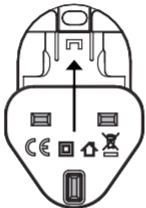
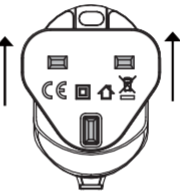
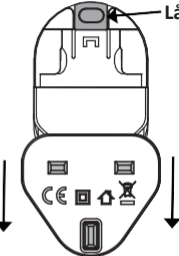
Britisk stik eller EU-stik.

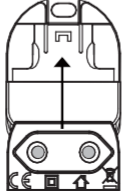
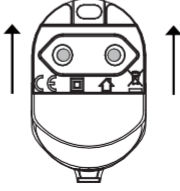
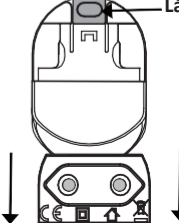
Adapter	1	2	3
 <p data-bbox="140 933 257 957">Britisk stik</p>			
 <p data-bbox="162 1197 235 1220">EU-stik</p>			

Betjening af knapper

TÆND/SLUK-KNAP

1. Slut strømadapteren til **INDGANGSSTIKKET TIL JÆVNSTRØM** på bagpanelet.
2. Tryk og hold på knappen **TÆND/SLUK/TILSTAND/LYDSTYRKE** på forpanelet for at tænde enheden.
3. Tryk og hold igen på knappen **TÆND/SLUK/TILSTAND/LYDSTYRKE** for at slukke enheden. Du hører en stemmemeddelelse. Lysdioden i knappen slukker efter 10 sekunder.

VÆLG TILSTAND

Tryk let på knappen **TÆND/SLUK/TILSTAND** for at vælge afspilningstilstand: Tilstanden **VINYL**, tilstanden **STREAM VINYL**, tilstanden **BLUETOOTH**.

LYDSTYRKEKONTROL

1. Drej knappen **LYDSTYRKE** for at justere lydstyrken.
2. Ved privat lytning skal du først reducere lydstyrkeniveauet til minimum, sætte stikket til øretelefonerne i stikket til **ØRETELEFONER** på bagpanelet og derefter justere lydstyrken op med lydstyrkeknappen.

BEMÆRK: Undgå at lytte for længe med øretelefoner på. Det kan beskadige din hørelse.

START/STOP

Tryk på knappen **START/STOP** for at starte afspilningen. Tonearmen bevæger sig automatisk til kanten af pladen, og pladetailerkenen begynder at dreje rundt. Tryk igen for at stoppe afspilningen. Tonearmen bevæger sig automatisk tilbage til **tonearmsholderen**.

KNAPPEN FREMAD/BAGLÆNS

Drej knappen **FREMAD/BAGLÆNS** for at springe til forrige eller næste musiknummer.

OP/NED

Tryk på knappen **OP/NED** for midlertidigt at løfte eller sænke tonearmen.

REPEAT

Tryk på knappen **GENTAG** for at aktivere gentagelsestilstanden under afspilningen af en plade. Lysdioden lyser grønt, og pladen afspilles igen automatisk, når hele pladen er afspillet. Tryk igen på knappen **GENTAG** for at deaktivere gentagelsestilstanden. Lysdioden lyser derefter hvidt.

Tilstanden vinyl

1. Tryk på knappen **TÆND/SLUK/TILSTAND** for at aktivere tilstanden **VINYL**.
2. Fjern **PLADEHOLDEREN** fra bagsiden af pladespilleren ved at trykke de to plasttæppe sammen og trække **HOLDEREN** ud.
3. Læg forsigtigt **vinylpladen** på pladetallerkenen, og sæt derefter **PLADEHOLDEREN** på pladen, indtil du hører et klik.
4. Vælg **størrelse** og **hastighed** for pladen.
5. Brug **adapteren til 45 o./min.**, der sidder på bagpanelet (under pladeholderen) for at tilpasse pladen til **45 o./min.**
6. Tryk på knappen **START/STOP** for at starte afspilningen.

Afspil pladen med 45 o./min

1. Fjern pladeholderen fra opbevaringspladsen til holderen på bagpanelet.
2. Fjern **PLADEHOLDEREN** fra bagsiden af pladespilleren ved at trykke de to plasttæppe sammen og trække **HOLDEREN** ud.
3. Brug adapter til 45 o./min. for at afspille pladen med 45 o./min. Læg forsigtigt **vinylpladen** på pladetallerkenen, og sæt derefter **PLADEHOLDEREN** på pladen, indtil du hører et klik.
4. Sæt pladen på pladetallerkenen, og fastgør pladeholderen.

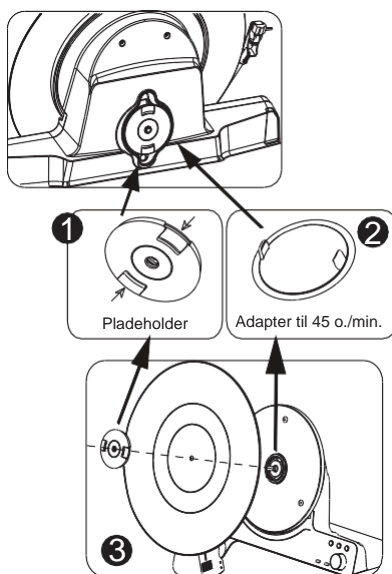

Tilstanden stream vinyl

1. Tryk på knappen **TÆND/SLUK/TILSTAND** for at aktivere tilstanden **STREAM VINYL**, mens vinylpladen afspilles i tilstanden **VINYL**. Lysdioden blinker **hvidt**.
2. Tænd Bluetooth i indstillingerne på din eksterne Bluetooth-enhed.
3. Vent et par sekunder. Vinylenheden parres automatisk med den eksterne Bluetooth-enhed.
4. Vinylenheden afspiller automatisk musikken via den eksterne Bluetooth-enhed.

Bluetooth-tilstand

1. Tryk på knappen **TÆND/SLUK/TILSTAND** for at aktivere Bluetooth-tilstanden.
2. Når lysdioden blinker **blåt**, er enheden i Bluetooth-parringtilstand.
3. Tænd Bluetooth-funktionen på telefonen, åbn derefter søgesiden for Bluetooth, og søg efter parringsnavnet "**Lenco LSA-071**".
4. Indtast om nødvendigt adgangskoden "0000".
5. Når enheden er parret med Bluetooth, holder indikatorlampen op med at blinke og bliver hvid.
6. Anbring Bluetooth-enheden inden for en afstand af 10 meter.
7. Afspilningen kontrolleres med din eksterne enhed.

Tilstanden lydudgang

1. Brug det **HØJRE/VENSTRE LYDKABEL** til at slutte lydudgangsstikket på bagsiden af pladespilleren til en forstærkerenhed med RCA-stik, mens du afspiller en vinylplade.
2. Afspilningen kontrolleres af pladespilleren.
3. Lyden kontrolleres af den eksterne enhed.

Udskiftning af nål (AT3600L)

Nålen kan holde i ca. 300 timer ved normal brug. Det anbefales at udskifte nålen, når du bemærker en ændring i lyd kvaliteten.

FJERNELSE AF NÅLEN FRA PICKUPPEN

1. Sæt en finger på spidsen af nålen, og tryk ned mod "**A**".
2. Træk nålen udad i retningen "**B**".

BEMÆRK: Hvis du trykker for hårdt på nålen, kan pickuppen beskadiges eller ødelægges.

MONTERING AF NÅLEN

1. Hold i spidsen af nålen, og sæt den anden kant i ved at trykke i retningen mod "**C**".
2. Tryk nålen opad i retningen mod "**D**", indtil den låses ved spidsen.

FORSIGTIG:

1. Fjern ikke, og bøj ikke nålen.

2.  Kanterne er skarpe. Rør ikke ved nålen for at undgå skader på hånden.

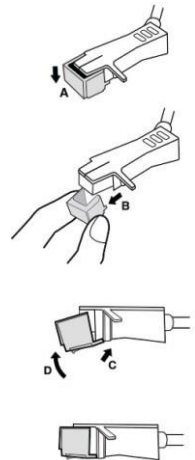

3. Sluk strømmen, før du udskifter nålen.
4. Hold uden for børns rækkevidde.

Tekniske specifikationer

Indgangseffekt	100-240 V, 50/60 Hz
Adapterinput	jævnstrømsindgang 9 V, 1,5 A
Højtaleroutput	2 x 5 W
Strømforbrug	13,5 W
Energiforbrug (standby)	0,1 W
Aktivering af standbytilstand	Efter 15 minutter uden signal
Driftstemperatur	0-35 °C
Driftsstilling	Horisontal

STRØMFORSYNING

Producent: Shenzhen Simsukian Electronics Technology Co., Ltd

Modelnummer: SK01T8-0900150Z

Input: 100-240 V, 50/60 Hz, 0,4 A

Maks. output: 9V $\overline{\text{---}}$ 1,5 A, 13,5 W

BEMÆRK:

1. Brug kun den originale strømforsyning
2. Brug kun den strømforsyning, der er angivet i betjeningsvejledningen.

Fejlfinding

SYMPTOM	MULIG ÅRSAG	LØSNING
Tænder ikke.	Enheden er taget ud af stikkontakten.	Slut jævnstrømsadapteren til stikket.
Ingen lyd fra højttalerne.	Lydstyrken er indstillet for lavt. Inputtilstanden stemmer ikke overens med afspilningskilden.	Justér lydstyrken. Vælg korrekt inputtilstand.
Støj/forvrængning i lydoutput.	Enheden er for tæt på et TV eller andre forstyrrende apparater.	Sluk TV'et eller de andre apparater, og flyt enheden.
Reagerer ikke.	Det kan muligvis skyldes eksterne faktorer såsom udladning af statisk elektricitet.	Afbryd strømadapteren og den eksterne lydenhed. Sæt strømadapteren i igen efter 1 minut.
PHONO		
Forringet lyd på pladespiller.	Nålen på pladespilleren er slidt op.	Udskift nålen.
Afspilningshastigheden er ikke normal og springer.	Pladen er skæv. Pladen er ikke sat korrekt på spindlen.	Pladen skal trykkes helt ned på spindlen. Lad ikke pladen hænge på spindlen.
BLUETOOTH		
Ingen lyd.	Der er ikke valgt Bluetooth-tilstand på enheden.	Sørg for, at BT-tilstand er valgt på enheden.
	Lyden på din enhed og/eller pladespilleren er ikke skruet op.	Skru op for lydstyrken på din parrede enhed eller pladespilleren.
	Din enhed er for langt væk fra pladespilleren, eller der er forhindringer mellem din enhed og pladespilleren.	Flyt din BT-enhed tættere på pladespilleren. Sluk BT-enheden og pladespilleren, og tænd igen.
Kan ikke parres med BT-enheden.	Kan ikke parres med en Bluetooth-enhed.	Bekræft, at enheden er BT-kompatibel, og reparér.

Garanti

Commaxx B.V. tilbyder service og garanti i overensstemmelse med europæisk lovgivning, hvilket betyder, at i tilfælde af reparation (både under og efter garantiperiodens udløb) bør du kontakte din lokale forhandler.

Vigtig meddelelse:

Det er ikke muligt at sende produktet direkte til Commaxx B.V., hvis det kræver reparation.

Vigtig meddelelse:

Hvis enheden åbnes eller på nogen måde tilgås af et ikke-godkendt servicecenter, bortfalder garantien.

Denne enhed er ikke egnet til professionel brug. I tilfælde af professionel brug bortfalder alle garantiforpligtelser fra producentens side.

Ansvarsfraskrivelse

Firmware og/eller hardwarekomponenter opdateres regelmæssigt. Derfor kan nogle af anvisningerne, specifikationerne og billederne i denne dokumentation afvige lidt fra din situation. Alle elementer, der beskrives i denne vejledning, er kun til illustration og gælder muligvis ikke for en bestemt situation. Der kan ikke opnås juridiske rettigheder eller fordringer baseret på beskrivelsen i denne vejledning.

Bortskaffelse af din gamle enhed

Dette symbol angiver, at det relevante elektriske produkt eller batteri inden for Europa ikke må bortskaffes som almindeligt husholdningsaffald. For at sikre korrekt behandling af affald fra produktet og batteriet skal du bortskaffe det i henhold til kravene i gældende lokale love om bortskaffelse af elektrisk udstyr eller batterier. På den måde hjælper du med at bevare naturressourcer og forbedre standarderne for miljøbeskyttelse i forbindelse med behandling og bortskaffelse af elektrisk affald (direktivet om affald af elektrisk og elektronisk udstyr).



OVERENSSTEMMELSESERKLÆRING

Commaxx erklærer hermed, at radioudstyrstypen [Lenco LSA-071] er i overensstemmelse med direktiv 2014/53/EU. Den fulde tekst til EU-overensstemmelseserklæringen kan findes på følgende internetadresse:

https://commaxx-certificates.com/doc/lisa-071_doc.pdf

Type RF	Frekvensområde (MHz)	Effekt (dBm)
Bluetooth	2402 - 2480	<6

Service

Gå ind på www.lenco.com for at få yderligere oplysninger og support fra vores helpdesk. Commaxx B.V., Wiebachstraat 37, 6466 NG Kerkrade, The Netherlands.

Säkerhetsanvisningar

FÖRSIKTIGHET:

Att använda kontroller eller justeringar eller utföra andra förfaranden än de som anges häri kan leda till att du utsätts för farlig strålning.

FÖRSIKTIGHETSÅTGÄRDER INNAN ANVÄNDNING

HA DESSA INSTRUKTIONER I ÅTANKE:

1. Täck inte över eller blockera några ventilationsöppningar. När apparaten ställs på en hylla bör det lämnas 5 cm (2 tum) ledigt utrymme runt hela apparaten.
2. Montera i enlighet med den medföljande bruksanvisningen.
3. Håll enheten borta från värmekällor såsom radiatorer, värmare, spisar, ljus och andra värmegenererande produkter eller öppen eld. Enheten kan endast användas i måttliga klimat. Extremt kalla eller varma omgivningar bör undvikas. Drifttemperatur mellan 0° och 35° C.
4. Undvik att använda apparaten nära starka magnetfält.
5. Elektrostatisk urladdning kan störa den normala användningen av den här enheten. Återställ och starta om enheten enligt instruktionsboken om så är fallet. Hantera försiktigt och använd i en statiskt fri miljö vid filöverföring.
6. Varning! För aldrig in ett föremål i produkten genom ventilerna eller öppningarna. Högspänning flödar genom produkten och om du för in ett föremål kan det orsaka elektriska stötar och/eller kortslutning av interna komponenter. Undvik att spilla vatten eller annan vätska på produkten av samma anledning.
7. Enheten får inte användas i våta eller fuktiga miljöer såsom badrum, ångfyllda kök eller i närheten av simbassänger.
8. Enheten får inte utsättas för dropp eller stänk och se till att inga föremål fyllda med vätskor såsom vaser placeras på eller i närheten av den.
9. Apparaten får inte användas när kondens kan uppstå. När enheten används i ett varmt och fuktigt rum kan vattendroppar eller kondens uppstå inuti enheten och enheten kanske inte fungerar som den ska. Låt enheten vara avstängd i en eller två timmar innan du slår på strömmen igen. Enheten ska vara torr innan strömmen slås på.
10. Även om denna enhet tillverkas med största omsorg och kontrolleras flera gånger innan den lämnar fabriken är det fortfarande möjligt att problem kan uppstå vilket gäller alla elektriska apparater. Om du märker rök, kraftig uppbyggnad av värme eller andra oväntade fenomen ska du omedelbart dra ur kontakten ur eluttaget.
11. Enheten måste drivas med en strömkälla såsom anges på de särskilda märkningskraven. Kontakta din återförsäljare eller lokala elbolag om du är osäker på vilken typ av strömförsörjning som används i ditt hem.
12. Håll på säkert avstånd från husdjur. Vissa djur kan bita på elkablar.
13. Använd en mjuk och torr trasa för att rengöra enheten. Lösningemedel eller bensinbaserade vätskor får inte användas. Du kan använda en fuktig trasa med utspätt rengöringsmedel för att ta bort svåra fläckar.
14. Leverantören ansvarar inte för skador eller förlorade data orsakade av fel, missbruk, modifiering av enheten eller batteribyte.
15. Anslutningen får inte avbrytas när apparaten formaterar eller överför filer. Detta kan medföra att data skadas eller raderas.
16. Om enheten har en funktion med USB-uppspelning bör USB-minnet anslutas direkt till enheten. Använd inte en USB-förlängningskabel eftersom den kan orsaka störningar som kan leda till dataförlust.
17. Typskylten sitter på apparatens undersida eller baksida.

18. Den här enheten är inte avsedd för att användas av personer (inklusive barn) med fysiska, sensoriska eller psykiska funktionshinder eller brist på erfarenhet och kunskap såvida de inte är under övervakning av eller har fått instruktioner om korrekt användning av enheten av den person som ansvarar för deras säkerhet.
19. Den här produkten är endast avsedd för icke-professionell användning och inte för kommersiellt eller industriellt bruk.
20. Se till att enheten är justerad till en stabil position. Skador orsakade av att använda den här produkten i ett instabilt läge med vibrationer eller stötar eller av att inte följa någon annan varning eller försiktighetsåtgärd i denna användarmanual täcks inte av garantin.
21. Ta aldrig bort enhetens hölje.
22. Placera aldrig enheten på annan elektrisk utrustning.
23. Låt inte barn ha tillgång till plastpåsar.
24. Använd endast tillbehör som anges av tillverkaren.
25. Överlåt all service till kvalificerad servicepersonal. Service krävs när enheten har skadats på något sätt, exempelvis på strömkabeln eller strömkontakten, när vätska har spillts eller föremål fallit in i den, när den har utsatts för regn eller fukt och inte fungerar normalt eller har tappats.
26. Lång exponering för höga ljud från musikspelare kan leda till tillfällig eller permanent hörselnedsättning.
27. Om produkten levereras med strömkabel eller nätadapter:
 - (1) Dra ur strömkabeln och kontakta behörig personal för service om ett problem uppstår.
 - (2) För att helt koppla bort strömtilförseln ska apparatens strömkontakten kopplas bort från elnätet eftersom fränkoppling av enheten är via dess strömkontakt.
 - (3) Trampa inte på nätadaptern och kläm den inte. Var mycket försiktig och då särskilt nära kontakter och kabelns uttag. Tunga föremål får inte placeras på nätadaptern eftersom det kan skada den. Håll hela enheten utom räckhåll för barn! Om de leker med strömkabeln kan det orsaka allvarliga personskador.
 - (4) Koppla bort apparaten vid åskväder eller om den inte används under en längre tidsperiod.
 - (5) Eluttaget måste vara placerat nära utrustningen och vara lättillgängligt.
 - (6) Eluttaget och förlängningskablar får inte överbelastas. Överbelastning kan orsaka brand eller medföra elektriska stötar.
 - (7) Apparater med konstruktion av klass 1 ska anslutas till ett jordat eluttag.
 - (8) Enheter med klass 2-konstruktion kräver ingen jordad anslutning.
 - (9) Håll alltid i kontakten när du drar ur den ur vägguttaget. Dra inte i strömkabeln. Detta kan orsaka en kortslutning.
 - (10) En skadad strömkabel, kontakt eller ett löst eluttag får inte användas. De kan orsaka brand eller medföra elektriska stötar.

INSTALLATION

- (1) Packa upp alla delar och ta bort skyddsmaterialet.
- (2) Enheten får inte anslutas till elnätet innan du har kontrollerat nätspänningen och att alla andra anslutningar har utförts.



WARNING:

Förhindra eventuella hörselskador genom att inte lyssna på hög volym under långa perioder.

Produktöversikt

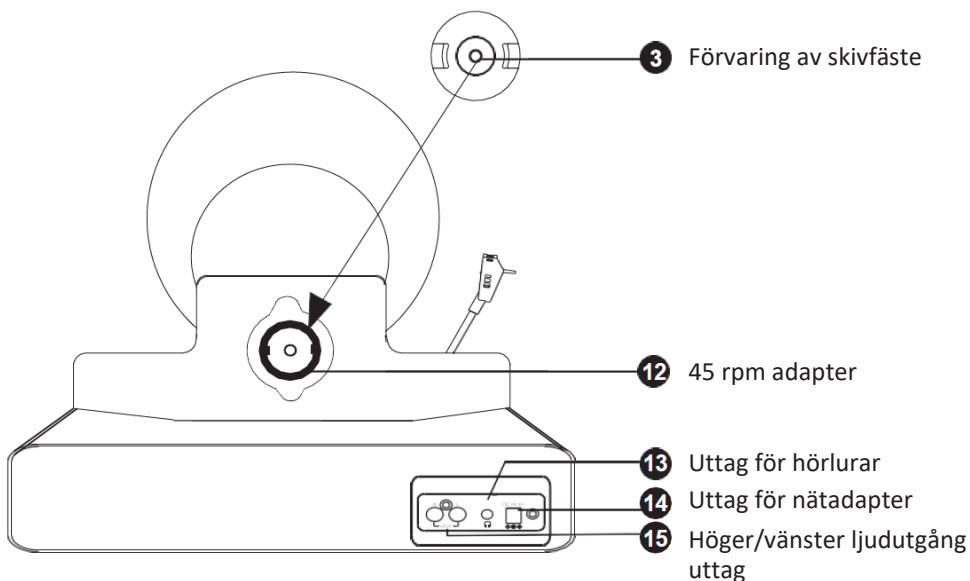
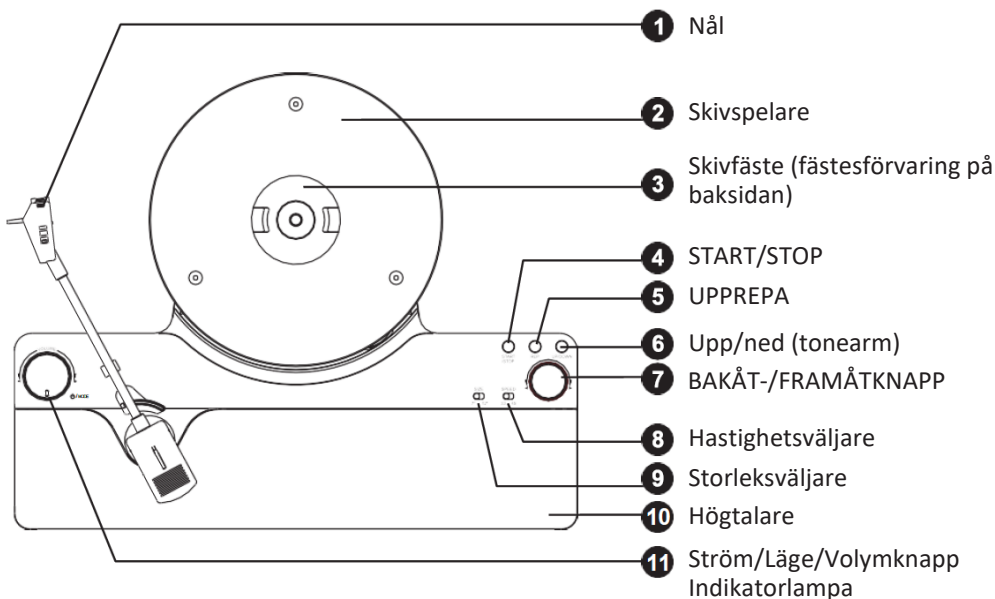

Användning

1. Ta bort det genomskinliga nålskyddet genom att försiktigt dra det mot enhetens framsida.
2. Ta bort förpackningsmaterialet från enheten.
3. Anslut **nätadaptern** till **DC-ingången** på baksidan.

OBS:

Produkten får endast användas med den typ av strömkälla som anges på etiketten.

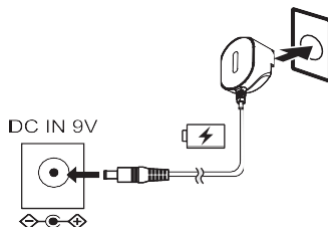

Installera nätadapterns kontakt

Välj och installera lämplig nätadapterkontakt beroende på din vägguttagstyp: **brittisk kontakt** eller **europaisk kontakt**.

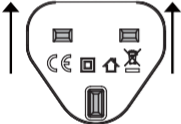
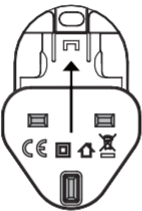
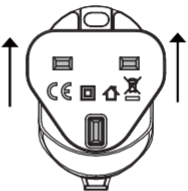
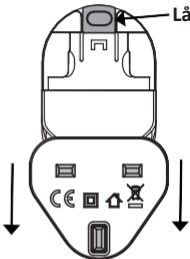
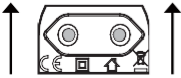
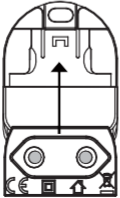
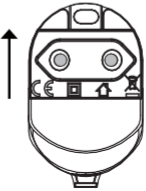
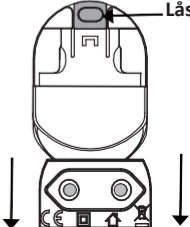
<p>Adapterbas</p> 	<p>1</p> <p>Rikta in den brittiska kontakten mot adapters bas och tryck upp den.</p>	<p>2</p> <p>Du hör du ett "KLICK"-ljud när du trycker upp kontakten till toppen av basen.</p>	<p>3</p> <p>Tryck på kontaktens lås och skjut ned kontakten.</p>
<p>Brittisk kontakt</p> 			
<p>Europeisk kontakt</p> 			

Användning av knappar

STRÖM PÅ/AV

1. Anslut nätadaptern till **DC-INGÅNGSUTTAG** på baksidan.
2. Tryck ned **STRÖM/LÄGE/VOLYM**-knappen på framsidan för att slå på enheten.
3. Tryck ned **STRÖM/LÄGE/VOLYM**-knappen igen för att stänga av enheten och du kommer att höra en röstmeddelande. **KNAPPLAMPAN** ska slockna efter 10 sekunder.

VÄLJA LÄGE

Tryck lätt på **STRÖM/LÄGE**-knappen för att välja uppspelningsläge: **VINYL**-läget, **VINYLSTRÖM**-läget, **BLUETOOTH**-läget.

VOLYMREGLAGE

1. Vrid på **VOLYM**-knappen för att justera volymen.
2. För privat lyssning ska du först sänka volymen till lägsta möjliga nivå. Sätt i hörlurarnas kontakt i **HÖRLURSUTTAGET** på baksidan och justera sedan upp volymen med volymknappen.

OBS! Undvik att använda hörlurar under längre perioder eftersom det kan skada din hörsel.

START/STOP

Tryck på knappen **STARTA/STOPPA** för att börja spela. Tonearmen flyttas automatiskt till skivans kant och skivspelaren börjar snurra. Tryck igen för att sluta spela. Tonearmen flyttas automatiskt tillbaka till **tonearmshållaren**.

BAKÅT-/FRAMÅTKNAPP

Vrid **BAKÅT/FRAMÅT**-knappen att hoppa till föregående eller nästa spår.

UPP/NER

Tryck på **UPP/NER**-knappen för att lyfta eller lägga ner tonearmen tillfälligt.

UPPREPA

När du spelar en vinylskiva trycker du på **UPPREPA**-knappen för att aktivera upprepningsläget. När indikatorn lyser grönt spelas skivan upp igen automatiskt efter att skivan har spelat färdigt. Tryck på **UPPREPA**-knappen igen för att inaktivera upprepningsläget, varpå indikatorn blir vit.

Vinyl-läge

1. Tryck på **STRÖM/LÄGE**-knappen för att aktivera **VINYL**-läget.
2. Ta bort **SKIVFÄSTET** från skivspelarens baksida genom att trycka ihop plastflikarna och dra ut **FÄSTET**.
3. Lägg försiktigt **vinylskivan** på skivspelaren och sätt sedan **SKIVFÄSTET** på skivan så att du hör ett klickljud.
4. Välj **skivstorlek** och **skrivhastighet**.
5. Använd **45 rpm-adaptorn** på baksidan (under skivfästet) för att fästa **45 rpm-skivan**.
6. Tryck på knappen **STARTA/STOPPA** för att börja spela.

Spela upp 45 rpm-skivan

1. Ta bort skivfästet från skivförvaringen på baksidan.
2. Ta bort **SKIVFÄSTET** från skivspelarens baksida genom att trycka ihop plastflikarna och dra ut **FÄSTET**.
3. Använd 45 RPM-adaptorn för att sätta 45 RPM-skivan på plats. Lägg försiktigt **vinylskivan** på skivspelaren och sätt sedan **SKIVFÄSTET** på skivan så att du hör ett klickljud.
4. Sätt skivan på skivspelaren och kläm fast skivfästet.

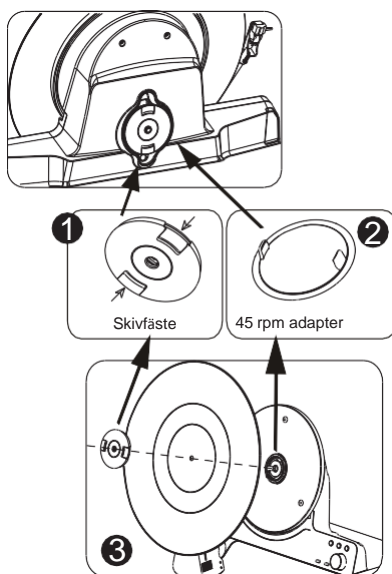

Vinylström-läget

1. När du spelar en vinylskiva i VINYL-läget trycker du på **STRÖM/LÄGE**-knappen för att aktivera **VINYLSTRÖM**-läget. Indikeringslampan blinkar **vitt**.
2. Slå på Bluetooth-inställningen på din externa Bluetooth-apparat.
3. Vänta några sekunder så parkopplas vinylenheten automatiskt med den externa Bluetooth-apparat.
4. Vinylenheten spelar upp musiken automatiskt via en extern Bluetooth-apparat.

Bluetooth-läge

1. Tryck på **STRÖM/LÄGE-knappen** för att aktivera Bluetooth-läget.
2. När indikatorlampan blinkar **blått** har Bluetooth-parkopplingsläget aktiverats.
3. Aktivera Bluetooth på din telefon, navigera till Bluetooth-söksidan och leta upp parkopplingsnamnet "**Lenco LSA-071**".
4. Ange lösenordet "0000" om så krävs.
5. När enheten parar ihop Bluetooth framgångsrikt slutar indikatorlampan att blinka och blir vit og bliver hvid och blir vit.
6. Ställ Bluetooth-apparaterna inom 10 meter från varandra.
7. Uppspelningfunktionen styrs av din externa apparat.

Ljudutgångsläget

1. När du spelar en vinylskiva kan du använda **HÖGER/VÄNSTER LJUDKABEL** för att ansluta ljudutgången på baksidan av vinylenheten till en annan förstärkare med RCA auxiliary-uttag.
2. Uppspelningen styrs av vinylenheten.
3. Volymen styrs av den externa apparaten.

Byt ut nålen (AT3600L)

Vid normal användning bör nålen hålla i cirka 300 timmar. Vi rekommenderar att du byter ut nålen så snart du märker att ljudkvaliteten har förändrats.

TA BORT NÅLEN FRÅN PICKUPEN

1. Håll fingrarna vid spetsen på nålen och tryck ner till "**A**".
2. Dra ut nålen i riktning mot "**B**".

OBS: Om du trycker på och drar för hårt i nålen kan pickupen skadas eller gå sönder.

MONTERA NÅLEN

1. Håll i nålens spets och för in den andra kanten genom att trycka i riktning mot "**C**".
2. Tryck nålen uppåt mot riktningen "**D**" tills den låser sig vid spetsen.

FÖRSIKTIGHET:

1. Ta inte bort nålen och böj den inte.

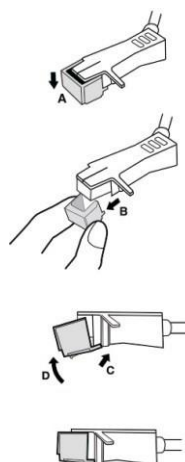



2. Undvik att vidröra nålen eftersom den är vass och kan skada dig.
3. Stäng av strömmen innan du byter ut nålen.
4. Förvaras utom räckhåll för barn.

Teknisk specifikation

Ingångseffekt	100–240 V, 50/60 Hz
Adapteringång	DC IN 9 V, 1,5 A
Högtalarutgång	2 X 5 W
Strömförbrukning	13,5 W
Energiförbrukning (standby)	0,1 W
Aktivera standby-läget	Efter 15 minuter utan signal
Driftstemperatur	0° till 35° C
Användningsläge	Horisontell

NÄTADAPTER

Tillverkare: Shenzhen Simsukian Electronics Technology Co., Ltd

Modellnummer: SK01T8-0900150Z

Ingång: 100–240 V ~ 50/60 Hz, 0,4 A

Max utgång: 9 V $\overline{\text{---}}$ 1.5A, 13.5W

OBS:

1. Använd endast nätadaptern i original
2. Använd endast den strömförsörjning som anges i bruksanvisningen.

Felsökning

PROBLEM	MÖJLIGA ORSAKER	LÖSNINGAR
Det går inte att slå på strömmen.	Enheten är inte ansluten till elnätet.	Anslut DC-nätadaptern till uttaget.
Inget ljud kommer ut från högtalarna.	Volymen är för lågt inställd. Ingångsläget stämmer inte överens med uppspelningskällan.	Justera volymen. Välj rätt ingångsläge.
Brus/förvrängning i ljudutgången.	Enheten är för nära en tv-apparat eller annan störande apparat.	Stäng av tv-apparaten eller andra apparater och placera enheten på annan plats.
Det gick inte att svara.	Det kan bero på externa faktorer som t.ex. ESD (elektrostatisk urladdning).	Koppla bort nätadaptern och den externa ljudapparaten. Koppla in nätadaptern igen efter 1 minut.
PHONO		
Försämrad ljudprestanda för skivspelare.	Skivspelarens nål är utsliten.	Byt ut nålen.
Uppspelningshastigheten är onormal och hoppar.	Skivan är inte jämn. Skivan hänger kvar i mellanrummet.	Skivan måste löpa genom spindelns mellanrum. Låt inte skivan hänga kvar i mellanrummet.
BLUETOOTH		
Inget ljud.	Enheten är inte inställd på Bluetooth-läget.	Kontrollera att enheten är inställd på BT-läget.
	Apparats och/eller enhetens volymer är inte uppskruvade.	Höj volymen på din parkopplade apparat och/eller på enheten.
	Din apparat kan vara för långt från enheten eller så kan det finnas hinder som försvårar anslutningen mellan dem.	Flytta din BT-enhet närmare enheten. Stäng av BT-apparaten och enheten och slå sedan på dem.
Det går inte att parkoppla BT-apparaten.	Det går inte att parkoppla med en Bluetooth-enhet.	Bekräfta att apparaten är BT-kompatibel och reparera den.

Garanti

Commaxx B.V. erbjuder service och garanti i enlighet med europeisk lagstiftning, vilket innebär att du, vid reparationer (både under och efter garantins giltighetsperiod) ska kontakta din lokala återförsäljare.

Viktig anmärkning:

Det finns inga möjligheter att skicka produkter som är i behov av reparation direkt till Commaxx B.V.

Viktig anmärkning:

Om denna enhet öppnas eller görs åtkomlig av ett icke officiellt servicecenter på något sätt, anses garantin vara utan laga kraft.

Denna enhet är inte lämplig för yrkesmässig användning. Vid yrkesmässig användning, upphör samtliga garantier från tillverkaren att gälla.

Friskrivningsklausul

Uppdateringar av inbyggd programvara och/eller hårdvarukomponenter görs regelbundet. Därmed kan vissa anvisningar, specifikationer och bilder i den här dokumentationen skilja sig något från din faktiska situation. Alla artiklar som beskrivs i den här bruksanvisningen är endast i illustrationssyfte och kanske inte gäller för din situation. Inga juridiska rättigheter eller anspråk kan erhållas utifrån beskrivningen i den här bruksanvisningen.

Kassera en gammal enhet

Denna symbol anger att den relevanta elektriska produkten eller batteriet ska inte kasseras i det allmänna hushållsavfallet i Europa. För att garantera att produkten och batteriet avfallshanteras på ett korrekt sätt, ska de kasseras i enlighet med alla tillämpliga lokala lagar och krav för kassering av elektrisk utrustning eller batterier. Genom detta handlande, bidrar du till att återvinna naturresurser och förbättra normer för miljöskydd och kassering av elektrisk avfall (elektrisk och elektronisk utrustning).



FÖRSÄKRAN OM EFTERLEVNAD

Härmed intygar Commaxx att radioutrustningen av typen [Lenco LSA-071] överensstämmer med direktiv 2014/53/EU. Den fullständiga texten gällande EU-försäkran om överensstämmelse finns på följande internetadress:

RF-typ	Frekvensintervall (MHz)	Effekt (dBm)
Bluetooth	2 402–2 480	<6

Service

För mer information och helpdesk-support besöker du www.lenco.com.
Commaxx B.V. Wiebachstraat 37, 6466 NG Kerkrade, The Netherlands.

Istruzioni di sicurezza

ATTENZIONE:

L'utilizzo di controlli o regolazioni o l'esecuzione di procedure diverse da quelle specificate può causare l'esposizione a radiazioni pericolose.

PRECAUZIONI PRIMA DELL'USO

CONSERVARE QUESTE ISTRUZIONI:

1. Non coprire o bloccare le aperture di ventilazione. Quando si posiziona il dispositivo su uno scaffale, lasciare uno spazio libero di 5 cm attorno all'intero dispositivo.
2. Installare secondo quanto riportato nel manuale utente fornito.
3. Tenere il dispositivo lontano da sorgenti di calore come radiatori, termosifoni, stufe, candele e altri prodotti che generano calore o fiamme libere. Il dispositivo può essere utilizzato solo in climi miti. Evitare ambienti estremamente freddi o caldi. Temperatura di funzionamento tra 0° e 35° C.
4. Evitare l'uso del dispositivo in presenza di forti campi magnetici.
5. Le scariche elettrostatiche possono interferire con il normale utilizzo di questo dispositivo. In tal caso, è sufficiente ripristinare e riavviare il dispositivo seguendo il manuale di istruzioni. Durante la trasmissione di file, maneggiarlo con cura e operare in un ambiente privo di elettricità statica.
6. Avvertenza! Non inserire mai oggetti nel prodotto attraverso le prese d'aria o le aperture. All'interno del prodotto sono presenti tensioni elevate e l'inserimento di un oggetto può provocare scariche elettriche e/o cortocircuiti. Per lo stesso motivo, non versare acqua o liquidi sul prodotto.
7. Non utilizzare in ambienti umidi o bagnati, come bagni, cucine con vapore o piscine.
8. Non esporre il dispositivo a schizzi o gocciolamenti di liquidi; non appoggiare sopra o accanto al dispositivo oggetti contenenti liquidi, ad esempio vasi.
9. Non utilizzare questo dispositivo in caso di condensa. Quando l'unità viene utilizzata in un ambiente caldo e umido, al suo interno possono formarsi goccioline d'acqua o condensa e l'unità potrebbe non funzionare correttamente; lasciare l'unità spenta per 1 o 2 ore prima di accenderla, in quanto deve essere asciutta prima di collegarla all'alimentazione.
10. Sebbene questo dispositivo sia fabbricato con la massima cura e controllato più volte prima di lasciare la fabbrica, è comunque possibile che si verifichino problemi come per qualsiasi altra apparecchiatura elettrica. Se si notano fumo, eccessivo accumulo di calore o altri fenomeni imprevisti, scollegare immediatamente la spina dalla presa di alimentazione principale.
11. Questo dispositivo deve funzionare con una fonte di alimentazione corrispondente ai valori indicati sull'etichetta delle specifiche. Se non si è sicuri del tipo di alimentazione utilizzata in casa, consultare il rivenditore o la compagnia elettrica locale.
12. Tenere lontano dagli animali domestici. Ad alcuni animali piace mordere i cavi di alimentazione.
13. Per pulire il dispositivo, utilizzare un panno morbido e asciutto. Non usare solventi o liquidi a base di benzina. Per rimuovere le macchie persistenti, è possibile utilizzare un panno umido con detergente diluito.
14. Il fornitore non è responsabile per danni o perdita di dati causati da malfunzionamento, uso improprio, modifica del dispositivo o sostituzione della batteria.
15. Non interrompere la connessione quando il dispositivo sta formattando o trasferendo file. In caso contrario, vi è il rischio di corruzione o perdita dei dati.
16. Se l'unità dispone della funzione di riproduzione USB, la chiavetta USB deve essere collegata direttamente all'unità. Non utilizzare una prolunga USB perché può causare interferenze con conseguenti perdite di dati.
17. L'etichetta di classificazione è situata sul pannello inferiore o posteriore del dispositivo.
18. Questo dispositivo non è destinato all'uso da parte di persone (compresi i bambini) con disabilità fisiche, sensoriali o mentali, o mancanti di esperienza e conoscenza, a meno che non siano sotto supervisione o

abbiano ricevuto istruzioni circa l'uso corretto del dispositivo da parte di chi è responsabile per la loro sicurezza.

19. Questo prodotto è destinato esclusivamente a un uso non professionale e non può essere utilizzato per scopi commerciali o industriali.
20. Assicurarsi che l'unità sia collocata in una posizione stabile. I danni causati dall'uso di questo prodotto collocato in una posizione instabile, eventuali vibrazioni o urti o la mancata osservanza di qualsiasi altro avvertimento o precauzione riportati in questo manuale dell'utente non saranno coperti da garanzia.
21. Non rimuovere mai l'involucro esterno del dispositivo.
22. Non posizionare mai il dispositivo su altre apparecchiature elettriche.
23. Non permettere ai bambini di accedere ai sacchetti di plastica.
24. Utilizzare solo gli accessori specificati dal produttore.
25. Rivolgersi a personale qualificato per l'assistenza. L'intervento del servizio assistenza è necessario se il dispositivo è stato danneggiato in qualunque modo, ad esempio al cavo di alimentazione o alla spina, se sono stati versati dei liquidi o se sono caduti oggetti sul dispositivo, se il dispositivo è stato esposto alla pioggia o all'umidità, o se non funziona normalmente o è caduto.
26. L'esposizione prolungata ai suoni ad alto volume dei lettori musicali può causare una perdita temporanea o permanente dell'udito.
27. Se il prodotto viene consegnato con cavo di alimentazione o adattatore di alimentazione CA:
 - (1) In caso di problemi, scollegare il cavo di alimentazione CA e rivolgersi a personale qualificato per l'assistenza.
 - (2) Per disattivare completamente l'alimentazione, la presa di rete dell'apparecchio deve essere scollegata dalla rete elettrica: il dispositivo di sezionamento è la stessa presa di alimentazione dell'apparecchio.
 - (3) Non calpestare o schiacciare l'alimentatore. Fare molta attenzione, in particolare vicino alle prese e al punto di uscita del cavo. Non posizionare oggetti pesanti sull'alimentatore, in quanto potrebbero danneggiarlo. Tenere il dispositivo fuori dalla portata dei bambini. Giocando con il cavo di alimentazione possono infortunarsi seriamente.
 - (4) Scollegare il dispositivo durante i temporali o quando non viene utilizzato per un lungo periodo.
 - (5) La presa di corrente deve essere installata vicino all'apparecchio e deve essere facilmente accessibile.
 - (6) Non sovraccaricare le prese CA, né le prolunghie. Il sovraccarico può causare incendi o scariche elettriche.
 - (7) I dispositivi con struttura di classe 1 devono essere collegati a una presa di rete con collegamento a terra di protezione.
 - (8) I dispositivi di classe 2 non richiedono una connessione a terra.
 - (9) Tenere sempre la spina quando la si estrae dalla presa di rete. Non tirare il cavo di alimentazione. Ciò può causare un cortocircuito.
 - (10) Non utilizzare un cavo o una presa di alimentazione danneggiati o una presa non fissata correttamente. Ciò può generare incendi o scariche elettriche.

INSTALLAZIONE

- (1) Disimballare tutte le parti e rimuovere il materiale protettivo.
- (2) Non collegare l'unità alla rete elettrica prima di avere controllato la tensione di rete e prima che siano stati effettuati tutti gli altri collegamenti.



AVVERTENZA:

Per prevenire possibili danni all'udito, evitare l'ascolto ad alto volume per periodi di tempo prolungati.

Panoramica del prodotto

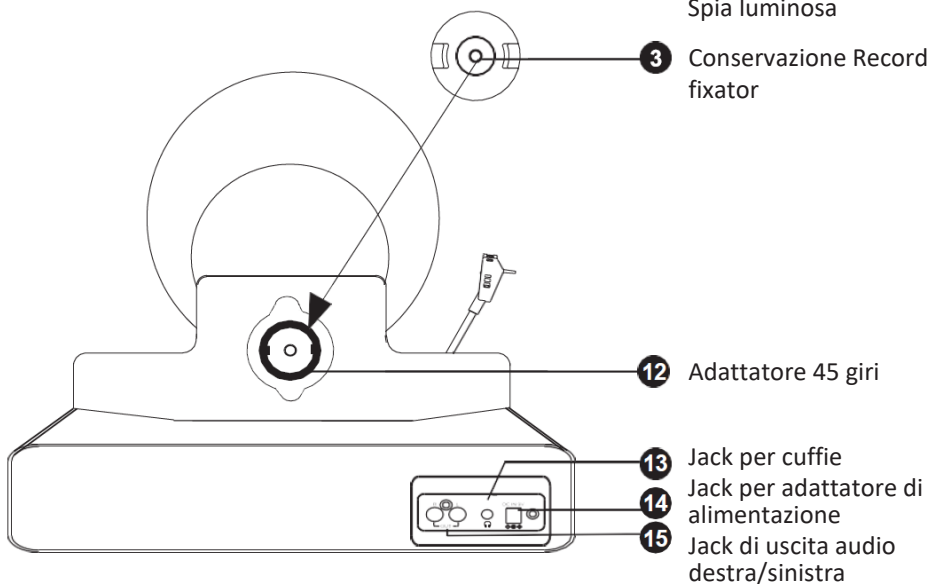
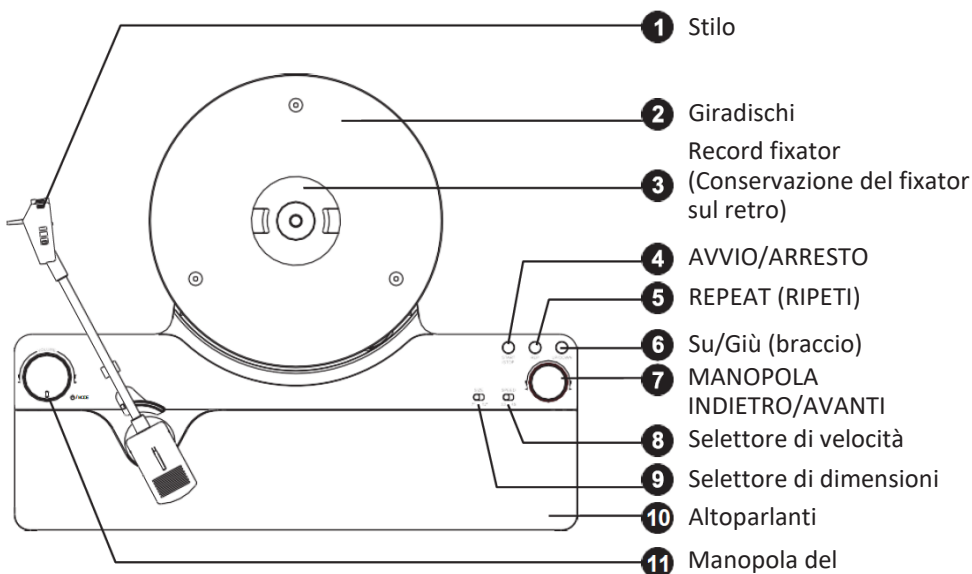

Operazione di installazione

1. Rimuovere la copertura protettiva trasparente dell'ago tirandola delicatamente verso la parte anteriore dell'unità.
2. Rimuovere i materiali di imballaggio dall'unità.
3. Collegare l'Adattatore di alimentazione al Presa di ingresso CC sul pannello posteriore.

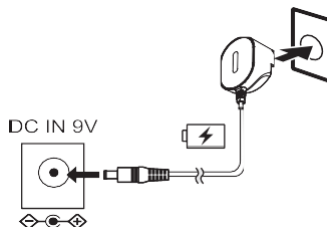

NOTA:

Il prodotto deve essere utilizzato solo con il tipo di fonte di alimentazione indicato sull'etichetta di marcatura.

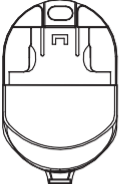
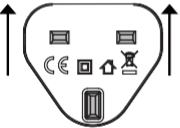
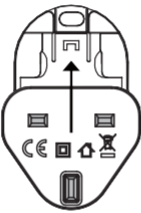
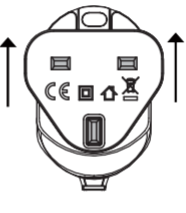
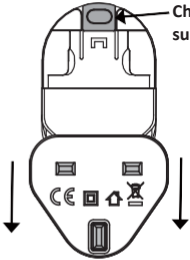

Installare la spina dell'adattatore di alimentazione

Selezionare e installare la spina dell'adattatore di alimentazione corrispondente in base al tipo di spina a muro: **Spina britannica** o **spina europea**.

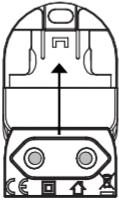
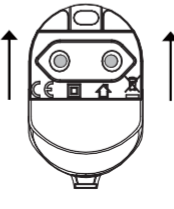
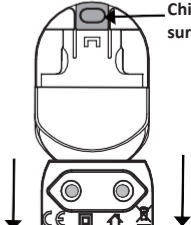
Base dell'adattatore	1	2	3
 <p data-bbox="120 965 283 989">Spina britannica</p> 	<p data-bbox="339 742 535 842">Allineare la spina britannica con la base dell'adattatore e spingere verso l'alto.</p> 	<p data-bbox="568 742 764 842">Quando si spinge la spina verso l'alto della base, si sentirà un "CLIC".</p> 	<p data-bbox="804 742 1028 818">Premere la chiusura della spina e spingere la spina verso il basso.</p>  <p data-bbox="983 866 1022 906">Chiusura</p>
 <p data-bbox="126 1228 272 1252">Spina europea</p> 			 <p data-bbox="983 1137 1022 1177">Chiusura</p>

Funzionamento dei pulsanti

Alimentazione/Spegnimento

1. Collegare l'adattatore di alimentazione al **JACK DI INGRESSO CC** sul pannello posteriore.
2. Per accendere l'unità, tenere premuta la **MANOPOLA ALIMENTAZIONE/MODALITÀ/VOLUME** sul pannello frontale dell'unità.
3. Premere e tenere nuovamente premuta la **MANOPOLA ALIMENTAZIONE/MODALITÀ/VOLUME** per spegnere l'unità; sarà possibile ascoltare il messaggio vocale. Il LED della MANOPOLA dovrebbe spegnersi dopo 10 secondi.

SELEZIONARE LA MODALITÀ

Premere leggermente la **MANOPOLA ALIMENTAZIONE/MODALITÀ** per selezionare la modalità di riproduzione:

Modalità **VINILE**, modalità **STREAMING VINILE**, modalità **BLUETOOTH**.

CONTROLLO DEL VOLUME

1. Ruotare la **MANOPOLA DEL VOLUME** per regolare il volume.
2. Per l'ascolto privato, ridurre prima il volume al minimo. Inserire la spina degli auricolari nel **JACK PER AURICOLARI** sul pannello posteriore, quindi regolare il volume tramite la manopola del volume.

NOTA: Evitare di ascoltare la musica tramite gli auricolari per periodi prolungati, in quanto potrebbe danneggiare l'udito.

AVVIO/ARRESTO

Premere il pulsante **AVVIO/ARRESTO** per iniziare la riproduzione. Il braccio si sposterà automaticamente sul bordo del disco e il giradischi inizierà a girare. Premere nuovamente per interrompere la riproduzione. Il braccio tornerà automaticamente nel suo **supporto**.

MANOPOLA INDIETRO/AVANTI

Ruotare la **MANOPOLA INDIETRO/AVANTI** per passare alla traccia precedente o successiva.

SU/GIÙ

Premere il pulsante **SU/GIÙ** per sollevare o abbassare temporaneamente il braccio.

REPEAT (RIPETI)

Durante la riproduzione di un vinile, premere il pulsante **RIPETI** per attivare la modalità di ripetizione, l'indicatore si illumina di verde, quindi il disco in vinile verrà riprodotto nuovamente automaticamente una volta terminata la riproduzione dell'intero disco.

Premere nuovamente il pulsante **RIPETI** per disattivare la modalità di ripetizione, quindi l'indicatore diventa bianco.

Modalità Vinile

1. Premere la **MANOPOLA ALIMENTAZIONE/MODALITÀ** per entrare nella **Modalità VINILE**.
2. Rimuovere il **RECORD FIXATOR** sul retro del giradischi premendo insieme le linguette di plastica ed estraendo il **FIXATOR**.
3. Posizionare delicatamente il **disco in vinile** sul giradischi, quindi posizionare il **RECORD FIXATOR** sul disco finché non si sente il suono di un clic.
4. Selezionare la **dimensione** e la **velocità** di registrazione.
5. Utilizzare l'**adattatore a 45 giri** sul pannello posteriore (sotto il record fixator) per adattarlo il disco a **45 giri**.
6. Premere il pulsante **AVVIO/ARRESTO** per iniziare la riproduzione.

Riprodurre il disco a 45 giri

1. Estrarre il Record fixator dal vano portafissatori sul pannello posteriore.
2. Rimuovere il **RECORD FIXATOR** sul retro del giradischi premendo insieme le linguette di plastica ed estraendo il **FIXATOR**.
3. Utilizzare l'adattatore 45 giri per adattare il disco a 45 giri. Posizionare delicatamente il **disco in vinile** sul giradischi, quindi posizionare il **RECORD FIXATOR** sul disco finché non si sente il suono di un clic.
4. Posizionare il disco sul giradischi e fissare il Record fixator.

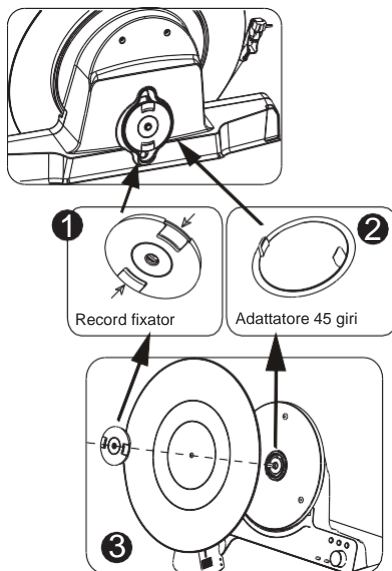

Modalità streaming vinile

1. Durante la riproduzione del disco in vinile in modalità VINILE, premere la **MANOPOLA ALIMENTAZIONE/MODALITÀ** per accedere alla modalità **STREAMING VINILE**. La spia luminosa lampeggia in **bianco**.
2. Attiva l'impostazione Bluetooth del tuo dispositivo Bluetooth esterno.

3. Attendere qualche secondo, l'unità Vinile assocerà automaticamente il dispositivo Bluetooth esterno.
4. L'unità Vinile riprodurrà automaticamente la musica tramite un dispositivo Bluetooth esterno.

Modalità Bluetooth:

1. Premere la **MANOPOLA ALIMENTAZIONE/MODALITÀ** per accedere alla modalità Bluetooth.
2. Quando la spia lampeggia in **blu**, è in modalità di associazione Bluetooth.
3. Attivare la funzione Bluetooth sul telefono, quindi accedere alla pagina di ricerca Bluetooth e cercare il nome di associazione "**Lenco LSA-071**".
4. Se richiesto, immettere la password "0000".
5. Quando l'unità accoppia il bluetooth con successo, la spia luminosa smette di lampeggiare e diventa bianco.
6. Posizionare i dispositivi Bluetooth entro 10 metri.
7. La riproduzione è controllata dal dispositivo esterno.

Modalità di uscita audio

1. Durante la riproduzione di dischi in vinile, utilizzare il **CAVO AUDIO DESTRO/SINISTRO** per collegare il jack di uscita audio sul pannello posteriore dell'unità vinile con un altro dispositivo amplificatore dotato di prese ausiliarie RCA.
2. La riproduzione è controllata dall'unità Vinile.
3. Il volume è controllato dal dispositivo esterno.

Sostituzione Stilo (AT3600L)

Lo stilo dovrebbe durare circa 300 ore in condizioni di utilizzo normali. Si consiglia di sostituire lo stilo non appena si nota un cambiamento nella qualità del suono.

RIMOZIONE DELLA PUNTINA DALLA TESTINA

1. Posizionare le dita sulla punta dello stilo e spingere verso il basso fino a raggiungere la lettera "A".
2. Estrarre lo stilo nella direzione "B".

NOTA: Quando si applica troppa forza sullo stilo, si rischia di danneggiare o rompere la testina.

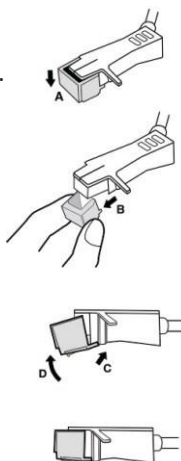

INSTALLAZIONE DELLA PUNTINA

1. Quando si applica troppa forza sullo stilo, si rischia di danneggiare o rompere la testina "C".
2. Spingere lo stilo verso l'alto nella direzione "D" finché non si blocca sulla punta.

ATTENZIONE:

1. Non rimuovere o piegare l'ago dello stilo.



2. Bordi taglienti, non toccare l'ago per evitare lesioni alla mano.
3. Spegnerne l'alimentazione prima di sostituire lo stilo.
4. Tenere lontano dalla portata dei bambini.

Specifiche Tecniche

Potenza in ingresso	100-240 V, 50/60 Hz
Ingresso adattatore	Ingresso CC 9 V, 1,5 A
Uscita altoparlante	2 x 5 W
Consumo energetico	13.5W
Consumo energetico (standby)	0.1W
Entra in modalità standby	Dopo 15 minut senza segnalee
Temperatura di esercizio:	da 0° a 35° C
Posizione operativa	Orizzontale

ADATTATORE DI ALIMENTAZIONE

Produttore: Shenzhen Simsukian Electronics Technology Co., Ltd

Numero modello: SK01T8-0900150Z

Ingresso: 100-240 V ~ 50/60 Hz, 0,4 A

Uscita massima: 9V $\overline{\text{---}}$ 1.5A, 13.5W

NOTA:

1. Utilizzare solo adattatore CA originale
2. Utilizzare esclusivamente l'alimentatore specificato nelle istruzioni per l'uso.

Risoluzione dei problemi

SINTOMO	POSSIBILI CAUSE	SOLUZIONE
Impossibile accendere	L'unità non è collegata alla presa di corrente.	Collegare l'adattatore di alimentazione CC alla presa.
Nessuna uscita audio dagli altoparlanti.	Il volume è impostato troppo basso. La modalità di ingresso non corrisponde alla sorgente di riproduzione.	Regolare il volume. Selezionare la modalità di input corretta.
Rumore/distorsione nell'uscita audio.	L'unità è troppo vicina a una TV o a un elettrodomestico simile.	Spegnere la TV o eventuali altri elettrodomestici e riposizionare l'unità.
Non risponde.	Potrebbe essere dovuto a fattori esterni come le scariche elettrostatiche (ESD).	Scollegare l'adattatore di alimentazione e il dispositivo audio esterno. Ricollegare l'adattatore di corrente dopo 1 minuto.
FONO		
Peggioramento delle prestazioni audio del giradischi.	La puntina del giradischi è usurata.	Sostituire la puntina.
La velocità di riproduzione è anomala e saltellante.	Il disco non è uniforme, il disco è sospeso nel vuoto.	Il disco deve passare attraverso la fessura del perno. Non sospendere il disco nello spazio vuoto.
BLUETOOTH		
Nessun suono.	L'unità non è selezionata in modalità Bluetooth.	Assicurarsi che l'unità sia selezionata in modalità BT.
	Il volume del dispositivo e/o dell'unità non è alzato.	Alzare il volume sul dispositivo associato e/o sull'unità.
	Il dispositivo è troppo lontano dall'unità oppure c'è un ostacolo tra il dispositivo e l'unità.	Avvicinare il dispositivo BT all'unità. Spegnere il dispositivo e l'unità BT, quindi riaccenderli.

Impossibile associare il dispositivo BT.	Impossibile effettuare l'associazione con un dispositivo Bluetooth.	Verificare che il dispositivo sia compatibile con BT e ripararlo.
--	---	---

Garanzia

Commaxx B.V. offre assistenza e garanzia in conformità con la legge europea, il che significa che in caso di riparazioni (sia durante che dopo il periodo di garanzia) è necessario contattare il rivenditore locale.

Nota importante:

Non è possibile inviare direttamente a Commaxx B.V. i prodotti da riparare.

Nota importante:

Qualora l'unità venga aperta o manomessa in qualsiasi modo da un centro di assistenza non riconosciuto, la garanzia decade.

Questo dispositivo non è adatto per l'uso professionale. Qualora l'unità venga utilizzata per scopi professionali, tutti gli obblighi del produttore derivanti dalla garanzia sono nulli.

Clausola di esclusione di responsabilità

Il firmware e/o i componenti hardware vengono aggiornati regolarmente. Pertanto, è possibile che alcune parti relative a istruzioni, specifiche e immagini contenute nella presente documentazione siano diverse da quanto riscontrato nel singolo caso. Tutte le descrizioni incluse in questa guida sono fornite a puro titolo illustrativo e non si applicano necessariamente a una specifica situazione. Nessun diritto legale o contrattuale può derivare dalle descrizioni contenute nel presente manuale.

Smaltimento del vecchio dispositivo

Questo simbolo indica che in Europa è vietato gettare il relativo prodotto elettrico o la batteria tra i rifiuti domestici. Per il corretto smaltimento a fine vita del prodotto e della batteria, attenersi alle vigenti normative locali per il trattamento dei rifiuti da apparecchiature elettriche ed elettroniche e delle batterie. In tal modo si contribuisce a salvaguardare le risorse naturali e a migliorare gli standard per la protezione dell'ambiente nel trattamento dei rifiuti da apparecchiature elettriche ed elettroniche (Direttiva RAEE).



DICHIARAZIONE DI CONFORMITÀ

Con la presente, Compax dichiara che il tipo di apparecchiatura radio [Lenco LSA-071] è conforme alla direttiva 2014/53/UE. Il testo completo della dichiarazione di conformità UE è disponibile al seguente indirizzo Internet:

https://commaxx-certificates.com/doc/lisa-071_doc.pdf

Tipo RF	Gamma di frequenza (MHz)	Potenza (dBm)
Bluetooth	2402-2480	<6

Assistenza

Per ulteriori informazioni e supporto helpdesk, visitare www.lenco.com.

Commaxx B.V. Wiebachstraat 37, 6466 NG Kerkrade, Netherlands.