

SUMOBX

High Performance Portable Speaker

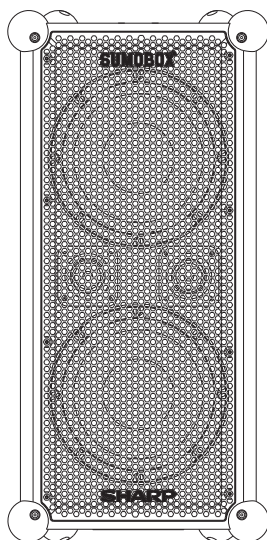

User manual

CP-LS100

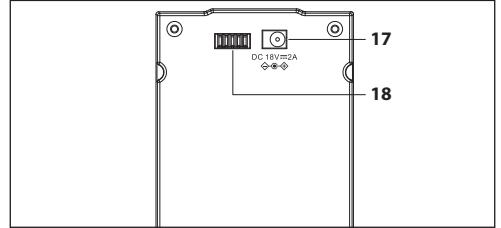
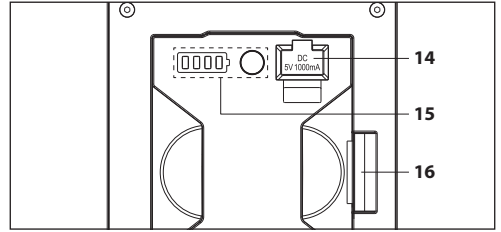
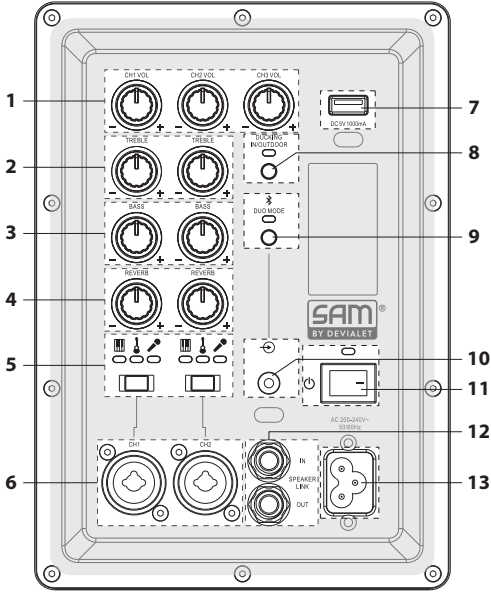

SHARP

 **A**

EN: Battery Pack only

DE: Nur Akkusatz

ES: Bateria solo

FR: Pack de batterie uniquement

IT: Solo pacco batteria

NL: Alleen batterijset

PL: Tylko bateria

RU: Только аккумуляторный блок

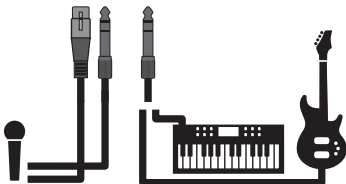
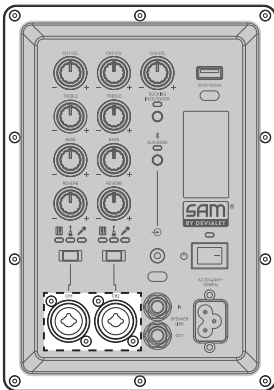
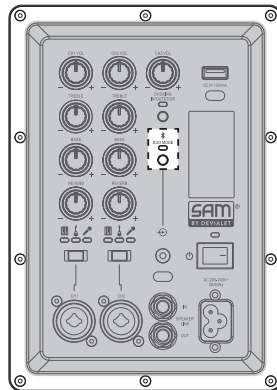
 **B**

 **C**

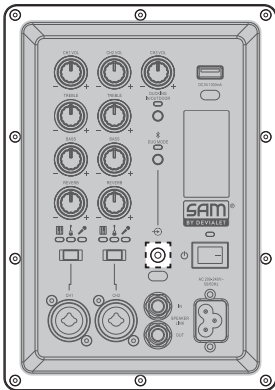
 **D**

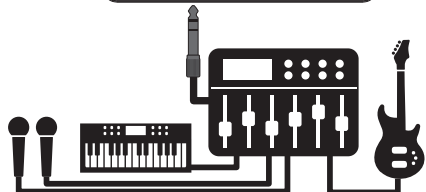
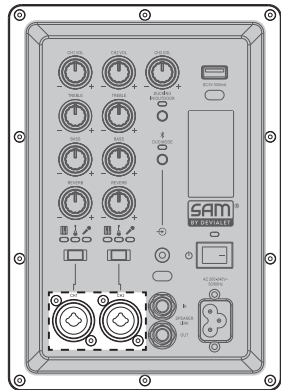

 **E**



 **F**

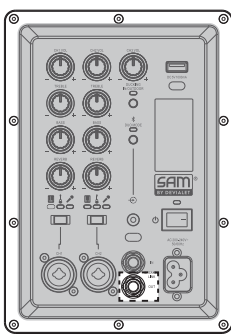
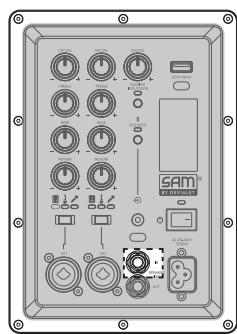

 **G**

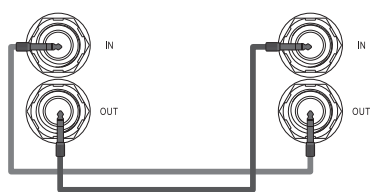
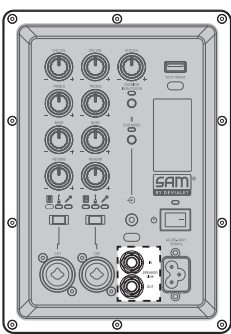
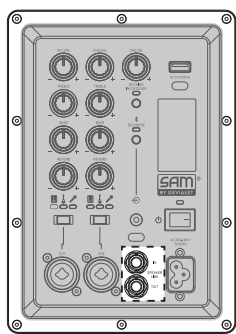

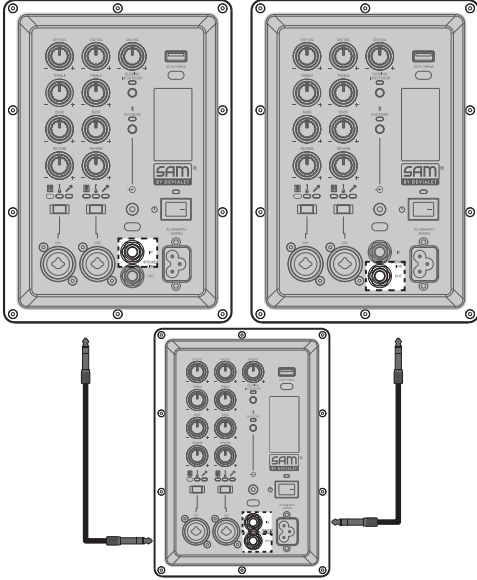
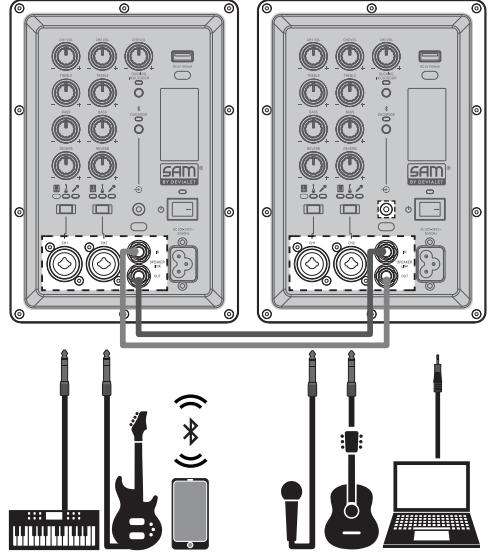
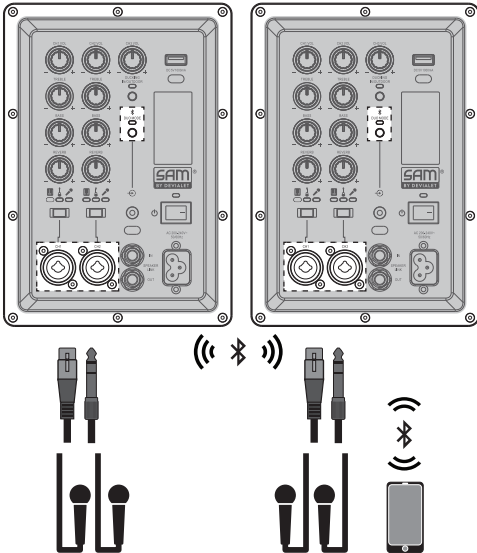
 H

 I

 J

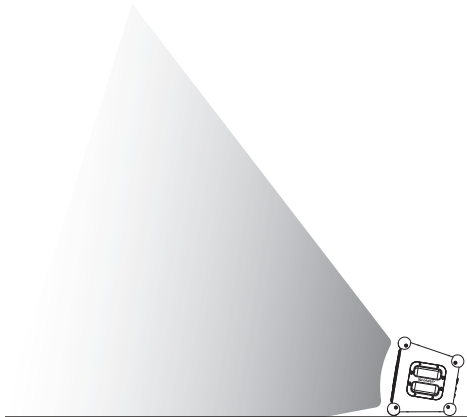
 K

 L

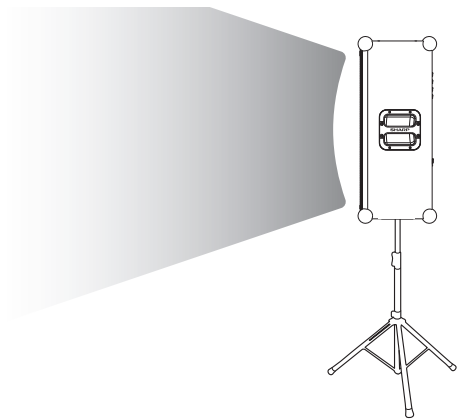

 M



Trademarks

SUMOBX

The term "SumoBox" and the SumoBox logo device are registered trademarks of Sharp Consumer Electronics Poland sp. z o.o.



"SAM" by Devialet" is a registered trademark of DEVIALET SA. All IP rights reserved.



The *Bluetooth*® word mark and logos are registered trademarks owned by Bluetooth SIG, Inc.

Important safety instructions

Please follow all safety instructions and heed all warnings.
Keep this manual for future reference.



This symbol instructs the user to consult the user manual for further safety, operation, and maintenance related information.



This symbol indicates presence of uninsulated "dangerous voltage" within the product and may be of sufficient magnitude as to constitute a risk of electric shock to persons.



Refers to alternating current (AC)

This symbol indicates that the rated voltage marked with the symbol is AC voltage.



Refers to class II equipment.

This symbol indicates that this product has a double insulation system and does not require a safety connection to electrical earth (ground).

Precautions

Damage

- Please inspect the unit for damage after unpacking. If it is damaged in any way do not operate the unit and consult your dealer.

Power connection and accessibility

- Do not handle the power cord with wet hands as it may cause an electric shock. If the power plug does not fit into your outlet, do not force the plug into an electrical socket. Switch off the unit completely before unplugging. Disconnect the power cord if it is not used for a long time. Ensure that the power plug is always easily accessible. Do not attach extension cables.

Power source

- Ensure that the unit is plugged into an AC 220-240V 50/60Hz power outlet. Using higher voltage may cause the unit to malfunction or even catch fire.

Fused moulded power plug (non rewirable) - UK, Malta, Cyprus and Ireland only.

- The power lead on this equipment is supplied with a moulded plug incorporating a 3 Amp fuse. The value of the fuse is indicated on the pin face of the plug and if it requires replacing, a fuse approved to BS1362 of the same rating must be used.

Power cord protection

- Do not damage the power cord, do not place any heavy objects on it, do not stretch it or bend it. Damage to the power cord can result in fire or electric shock. If the power cord is damaged, it must be replaced. The power cord is not fixed and so can simply be replaced when damaged.

Child safety

- Always follow basic safety precautions when using this product, especially when children are present. Children should be supervised to ensure that they do not play with the product.

Location

- When in use this product should be placed on a flat, stable surface with no part of the main unit overhanging an edge.

Insertion hazards

- Never let anyone push anything into holes, slots or any other openings in the product's casing as this could result in an electric shock.

Heat and operating temperature

- Do not place near any heat sources such as radiators, heat registers, stoves, or other apparatus (including amplifiers) that produce heat. Avoid prolonged exposure to direct sunlight.

Naked flames

- To prevent the risk of fire, keep candles or open flames away from this product.

Storms and lightning

- Storms are dangerous for all electric products. If the power is struck by lightning, the product might get damaged, even if it is turned off. You should disconnect all the cables and connectors of the product before a storm.

Maintenance

- Unplug the power cable from the power source before cleaning the product. Use a soft and clean cloth to clean the outside of the unit. Never clean it with chemicals or detergent.

Service and repair



- This product does not contain any parts that are serviceable by the user. Exposing the internal parts inside the device may endanger your life. In case of a fault, contact the manufacturer or authorised service department. The manufacturers guarantee does not extend to faults caused by repairs carried out by unauthorised third parties.

Caution: Prevention of hearing loss and damage

- SumoBox CP-LS100 is capable of generating excessive sound pressure levels (SPL) sufficient to cause permanent hearing loss or damage. Caution should be taken to avoid prolonged exposure to excessive (>85dB) SPL.

Warning: Special instructions for handling the Lithium-ion battery pack

Follow instructions carefully. This will reduce the risk of explosion, electric shock and possibly serious injury or death.

- Only use approved Sharp power adapter to charge battery pack.
Use a power source with the voltage specified on the nameplate of the charger.
- *The charger and battery pack are specifically designed to work together.*
- Do not operate the charger with a damaged cord or plug.
- Do not place the battery pack near fire or heat.
Exposure to fire or temperature above 60°C may cause the battery pack to explode.
- Do not charge the battery pack in a damp or wet location.
- Do not charge in the presence of flammable liquids or gases.
- Ensure the battery pack is never immersed into water.
- Do not charge in an area of extreme heat (above 40°C) or cold (below 10°C).

It will work best at normal room temperature.

- Do not crush, drop or damage the battery pack.
- Do not use a battery pack or charger that has been dropped or received a sharp blow.

Damage to the battery pack may cause the battery pack to explode.

Properly dispose of the battery pack immediately by following instructions on how to dispose of battery pack or contact service centre for advice.

- Do not open, modify or attempt to repair a battery pack.
- The battery may give off fumes if it becomes damaged or is used incorrectly.
Ensure the area is well ventilated and seek medical attention should you experience any adverse effects.
- The battery may leak liquid if it becomes damaged or is used incorrectly.
If you come into contact with any liquid from the battery accidentally, rinse off immediately with mild soap and water. If the liquid comes into contact with your eyes, rinse with water and seek medical attention.
- Keep battery pack away from small metal objects to avoid shortening battery terminals.

Disposal of equipment and batteries

Information for users on collection and disposal of old equipment and used batteries:

This product does not contain any parts that are serviceable by the user. The batteries should be removed by an authorized Sharp service centre. Not doing so will invalidate any guarantees and warranties on your device. Dispose of batteries according to local regulations. Do not dispose as household waste or in a fire as they may explode.



This symbol means that the product contains batteries covered by European Directive 2013/56/EU which cannot be disposed of with normal household waste. Cd, Hg and Pb underneath the wheeled bin symbol shows whether the battery contains, cadmium (Cd), mercury (Hg) or lead (Pb).



This symbol on a product means that the product is covered by European Directive 2012/19/EU and must not be disposed of or dumped with your other household waste.



These symbols on the products, packaging, and/or accompanying documents mean that used electrical and electronic products and batteries should not be mixed with general household waste. Household users should contact either the retailer where they purchased this product, or their local government office, for details of where and how they can take these items for environmentally safe recycling.

CE and UKCA statement

- Hereby, Sharp Consumer Electronics Poland sp. z o.o. declares that this audio device is in compliance with the essential requirements and other relevant provisions of RED Directive 2014/53/EU and UK Radio Equipment Regulations 2017.
- The full CE text and UKCA declaration of conformity are available at sharpconsumer.eu, enter the download section of your model and choose "Declaration of Conformity".

Introduction

Thank you for purchasing the Sharp SumoBox CP-LS100.

This instruction manual provides details on how to safely setup and operate your SumoBox and explains how to connect to a variety of audio sources.

Please take the time to familiarise yourself with the features.

You can also download the dedicated Sharp Life App and take control of your SumoBox remotely.



SHARP Life
app support



Connections and controls

(Refer to  A on page 2).

- Volume Control:** Adjust the volume of the connected input.
- Treble Control:** Adjust the high tones of the connected instrument or microphone (CH1 and CH2 only).
- Bass Control:** Adjust the low tones of the connected instrument or microphone (CH1 and CH2 only).
- Reverb Control:** Adjust how much reverb is applied to the connected instrument or microphone (CH1 and CH2 only).
- Input Type:** Use the switch to select the input type for CH1 and CH2. The LED indicates the selected device type.
- XLR/TRS Combi:** Connect instruments, guitars (TRS) and Microphones (XLR)
Note: The XLR input does not output Phantom power.
- USB Out (DC 5V 1000mA):** Allows mobile devices to be charged.
Note: This is not intended for USB flash disks to play audio files.
- Ducking Control:** Turns ducking feature ON/OFF.
When ON, CH3 audio will be suppressed by CH1 and CH2 audio. Also controls Indoor/Outdoor mode.

Blue (solid)	Ducking on
Blue (fast flashes x4)	Indoor mode
Blue (slow flashes x2)	Outdoor mode

- Bluetooth / Duo Mode:** Turns ON/OFF Bluetooth and Duo Mode functions. See section "Bluetooth and Duo Mode" for more information".

Blue (flashing)	SumoBox is ready to pair to a Bluetooth device.
Blue (solid)	SumoBox is connected to a Bluetooth device.
Yellow (flashing)	SumoBox is looking for another SumoBox to pair with.
Yellow (solid)	SumoBox is paired to another SumoBox and is the secondary unit.
	When connected, the Bluetooth LED on the primary unit will flash until a Bluetooth device is connected.

- 3.5 mm AUX In:** Connect an audio device via a 3.5mm cable. When an AUX device is first connected it will autoswitch from any active Bluetooth connection.

- Power Switch:** Turns the SumoBox ON / OFF.

Blue (solid)	Power on
Red (solid)	Standby
Red (blinking)	Low battery (battery powered only)

- Speaker Link IN / OUT:** Connect additional SumoBoxes.

- Power In:** Connect to the mains power via the supplied power lead.

AC 200-240V ~50/60Hz

Note: Ensure you use the correct power cable for your region.

- USB Charging Port (5V 1000mA):** Allows mobile devices to be charged.

- Battery Status LED:** Press the button to see the battery Status.

- Battery clip:** Secures the battery pack in place. Push the clip to the right to allow the battery pack to be removed.

- DC 18V Input:** Allows charging of the battery when not installed in the SumoBox.

Note: External charger sold separately with CP-LSBP1.

- Connection to SumoBox**

Box contents

- CP-LS100 SumoBox
- Power cable
- Battery pack
- Corner protectors (x8)
- Hex driver tool
- User documentation

Optional Accessories:

- Battery Pack & Charger (CP-LSBP1)





Sold separately.

Initial set up

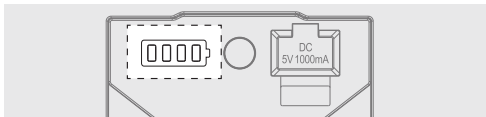
Before first use, it is recommended to charge the battery pack for a minimum of **four hours** (or until fully charged).

Anytime the battery is installed and the SumoBox is connected to mains power, the battery will charge.



	10% – 25%
	26% – 50%
	51% – 75%
	76% – 100%

Turning on the SumoBox

If using SumoBox with instruments:

- Connect any instruments/microphones to the desired channels.
- Switch any powered instruments on and ensure they are not sending any signals.
- Turn on the SumoBox via the power switch.

The power LED will turn solid blue to indicate the speaker is on.



If using SumoBox only with Bluetooth

If only using Bluetooth connections, turn the SumoBox on to start connecting.

NOTE:

When turning off the SumoBox, perform these steps in the reverse order.

Connection types

With three channels and a variety of input types, you can connect a wide range of instruments, microphones and other devices.

Above the CH1 and CH2 inputs is an input type selector. This adjusts the balance of the connection. Here are some examples.

(Refer to  **B** on page 2).

B: Connect keyboards, guitars or microphones to CH1 and CH2. Select the correct device type on the switch. Use instrument cables for keyboards and guitars, and XLR cables for microphones.

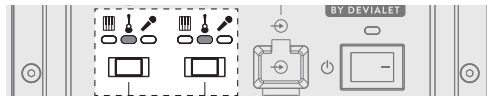

(Refer to  **C** on page 2).

C: Bluetooth on CH3. Refer to the section "Bluetooth and Duo Mode" for details on how to connect your Bluetooth enabled device.

(Refer to  **D** on page 3).

D: Aux input (3.5mm) on CH3. Connect analog source devices using the 3.5mm input. Please note that in presence of a device connected via AUX on CH3, Bluetooth is suppressed.

(Refer to  **E** on page 3).

E: You can connect a mixer to CH1 or CH2 to increase the devices connected to SumoBox. Use the "keyboard" setting on the input type selector if you connect a mixer.

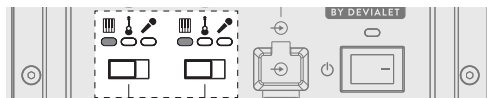

Volume, bass, treble & reverb

Volume (CH1, CH2 & CH3)

Adjusts the volume of the channel.

0-Max scale.

Treble (CH1 & CH2 only)

Adjusts the high tone of the connected instrument or microphone.

-/+ scale from 12 o'clock position (Min - 0 - Max).

Bass (CH1 & CH2 only)

Adjusts the low tone of the connected instrument or microphone.

-/+ scale from 12 o'clock position (Min - 0 - Max).

Reverb (CH1 & CH2 only)

Adjusts how much reverb is applied to the connected instrument or microphone.

0-Max scale.

Ducking mode

The Ducking feature will reduce (duck) CH3's output when input from CH1 or CH2 is detected.

To turn on, press the **Ducking Control** button once. The LED will be solid blue. Press again to turn off.

Example: You may have a backing track playing on CH3 whilst using a microphone on CH1. The ducking feature means audio playing on CH3 will reduce in volume slightly when you speak into the microphone - giving your voice more space in the mix.

Indoor / Outdoor mode

There are two sound modes; Indoor and Outdoor. To switch between modes, double tap the **Ducking Control** button (2x within 1 sec).

You can identify which mode SumoBox is in by observing the LED indicator when the mode is changed:

Sound Mode	Ducking LED indicator
Indoor (default)	Blue - fast flash x4
Outdoor	Blue - slow flash x2

Indoor mode is suitable for when SumoBox is used indoors and is optimised for sound quality.

Outdoor mode is suitable for when SumoBox is used outdoors.

When in Outdoor mode, the high and mid range frequencies are boosted. This allows those frequencies to be better heard when in an outdoor environment.

Bluetooth and Duo Mode

You can connect a Bluetooth enabled device to your SumoBox.

SumoBox can also connect to another SumoBox via Duo Mode - True Wireless Stereo (TWS).

Duo Mode is a powerful feature which allows the Bluetooth audio source to be sent to 2 SumoBoxes, one operating as the left stereo channel, the other operating as the right stereo channel. The effect offers a more powerful and immersive stereo sound stage.

Connect via Bluetooth

1. With the SumoBox on activate your Bluetooth device and select the search mode. "SUMOBOX CP-LS100" will appear on your Bluetooth device list.
2. Select "SUMOBOX CP-LS100". An audio prompt will sound from SumoBox when it has successfully connected.
3. To disconnect, press the **Bluetooth / Duo Mode** button once. Alternatively, disconnect from the SumoBox on your Bluetooth enabled device.
4. To reconnect the same device, press the **Bluetooth / Duo Mode** button once on the SumoBox or connect via your Bluetooth enabled device.

NOTE:

The speaker will attempt to automatically connect itself to the last audio output device connected via Bluetooth. If this is not possible, the speaker will enter pairing mode and the Bluetooth LED will flash.

Duo Mode: True Wireless Stereo (TWS)

1. Turn on both SumoBox speakers.
2. On the first SumoBox, double press the **Bluetooth / Duo Mode** button.
3. The LED will flash yellow and SumoBox will notify it is in pairing mode.
4. Wait for the connection between the two SumoBox to be made.
5. Once connected, both SumoBox will give an audio confirmation. The RIGHT (secondary) SumoBox will have a steady yellow LED and The LEFT (primary) SumoBox will have a flashing blue LED.
6. Adjust the CH3 volume on the first SumoBox to change CH3 volume on both speakers.
7. To disconnect Duo Mode, double press the **Bluetooth / Duo Mode** button on either SumoBox.
8. **Usage example**

(Refer to  **J** on page 4).

When in Duo Mode you can connect 4x microphones and a Bluetooth device. This is ideal for a conference or presentation.

NOTES:

When in Duo Mode, only the Bluetooth source CH3 from the LEFT (primary) SumoBox will be shared. Input from Mic 1 and Mic 2 on both speakers will remain local to that speaker.

It is not possible to connect to the RIGHT (secondary) SumoBox via Bluetooth when Duo Mode is active.

If two speakers have already been paired, Duo Mode / TWS will reconnect automatically when both speakers are powered on.

Speaker link

SumoBox can be linked to other SumoBoxes via speaker linking. This is the optimal way to share audio incoming via CH1 and CH2 with another SumoBox.

You can do this in various ways:

1. One way link:

(Refer to **F** on page 3).

Connect one speakers OUT socket to another speakers IN socket.

When in this configuration, the OUT unit will not play any audio connections from the IN unit.

2. Two way link:

(Refer to **G** on page 3).

Connect one speakers OUT socket to another speakers IN socket, and vice-versa.

When in this configuration, the audio on both units is sent to each other.

3. Daisy chain link:

(Refer to **H** on page 4).

Connect one speakers OUT socket to another speakers IN socket, then that speakers OUT socket to another speakers IN socket.

When in this configuration, the audio on the first speaker is sent down the chain. You can add as many SumoBox as you want.

4. Two way link (small band):

(Refer to **I** on page 4).

Using the two way link, you have 6x inputs where the audio on both units is sent to each other. This is ideal for a small band, for example.

NOTES:

You can daisy chain multiple SumoBox as the speaker link function on SumoBox is an amplified output. Daisy chaining might not work correctly using similar products from other manufacturers as these links may not be amplified.

Sharp Life App

You can download the Sharp Life App onto your smart device. The app allows full control of the SumoBox and also offers some additional features.

To pair the app to the SumoBox, do the following:

1. Initial set up

If you're connecting to the app for the first time, but have previously connected a device to play audio via Bluetooth, you will need to disconnect your Bluetooth device.

To disconnect the Bluetooth connection, press the **Bluetooth / Duo Mode** button once.

2. On your smart device, open the Sharp Life app. Click on "Add Device". Your device will scan automatically for the SumoBox..

3. Once the SumoBox is found, tap the + symbol to begin the pairing process.

When pairing is complete, tap the device icon and the SumoBox user interface will load.

To download the app, use this QR code to go automatically to the download page or visit: <https://www.sharpconsumer.com/sharp-life-app>

**NOTE:**

Only one SumoBox can be connected to the Sharp Life Account at any one time.

A factory reset will clear the memory and allow a new Sharp Life account to be connected.

Factory reset

Long press (>10 seconds) the **Ducking button** to reset the unit to factory settings. An audio tone will confirm the reset and the panels back lights will flash once.

Standby mode

You can put SumoBox into standby by long pressing (>3 seconds) the **Bluetooth/Duo Mode** button.

To quickly power back on, press the **Bluetooth/Duo Mode** button once.

NOTE:

SumoBox will automatically go into standby mode when no input signal has been detected for more than 15 minutes.

Whilst in App mode, standby is disabled.

Corner protectors and grille

SumoBox comes with 8x Corner Protectors and 16x screws. Use the included hex driver tool to affix them to each corner.

There are 4 types of corner, each with lettering on the inside surfaces:

Corner Type	SumoBox Location
FTL/FBR	Front Top Left or Front Bottom Right
FTR/FBL	Front Top Right or Front Bottom Left
RBL/RTR	Rear Bottom Left or Rear Top Right
RTL/RBR	Rear Top Left or Rear Bottom Right

You will need to remove the pre-installed feet from the SumoBox to attach the Corner Protectors.

Each Corner Protector uses 2x screws to attach to the SumoBox as demonstrated:

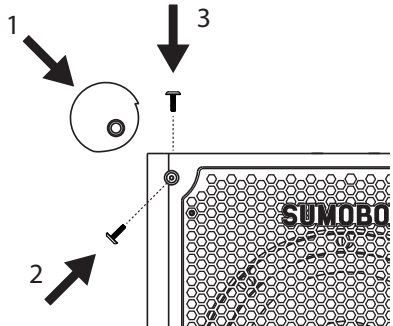

- Step 1** - Remove the screws.
- Step 2** - Place the corner protector on the corner of the SumoBox and check for correct fitment.
- Step 3** - Using the supplied hex driver tool, screw the corner protector to the SumoBox via the two screw holes. Ensure the holes of the corner protector align with the holes in the SumoBox.

NOTE:
Holes for the corner protectors are only on the front, rear, top and bottom of the SumoBox. No holes exist on the left or right sides.

It is also possible to remove the grille using the included hex driver tool. Replacement and special edition customised grilles will be available to purchase separately. Do not use the SumoBox without the grille attached.

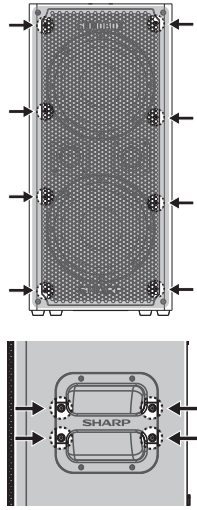

Replacement and special edition customised handles will be available to purchase separately.

Positioning the SumoBox

(Refer to K, L, M on page 5).
Your SumoBox has protective corners and an angled design. This allows a variety of positions when placed on a solid surface.

You can also mount SumoBox on a Standard 1-3/8 inch (35 mm) speaker mount.

NOTE:
Do NOT use the SumoBox speaker with a tripod/stand that is unstable. SumoBox speakers are only designed for use on a standard 1-3/8 inch (35 mm) post, and the tripod/stand must be capable of supporting a speaker with a minimum weight of 25 kg.

Using a tripod/stand that is not designed to support the weight of the SumoBox speaker can be hazardous and may lead to injury.

SAM by Devialet®



SumoBox utilises Devialet's proprietary SAM® (Speaker Active Matching) algorithm which delivers improved linearity and enhanced low frequency performance. What this means for the end user is a richer, more detailed, and more powerful bass performance with limited audio distortion – the high-quality speaker drivers are optimised to be at their very best. With SHARP's audio heritage and Devialet managing the tuning of the bass (via SAM®), prepare yourself for a best-in-class sound experience!

FAQ's

Q. Can I get additional battery packs?

A. Yes, you can! Additional battery packs are available to purchase separately (model CP-LSBP1). Speak to the retailer from where you purchased your SumoBox.

Q. What do the LEDs on the rear panel mean?

A. Look at this table to understand the information being indicated by the LEDs:

LED	Colour	Status
Power	Blue (solid)	Power On
	Red (solid)	Standby
	Off	Power Off
Input Type	Blue (solid)	Refers to the position of the input type selector. There are three positions: Instrument, Guitar and Microphone
Bluetooth / Duo Mode	Blue (flashing)	SumoBox is ready to pair to a Bluetooth Device
	Blue (solid)	SumoBox is connected to a Bluetooth Device
	Yellow (flashing)	SumoBox is looking for another SumoBox to pair with in Duo Mode
	Yellow (solid)	SumoBox is paired to another SumoBox in Duo Mode and is the secondary unit (right channel)
Ducking IN/ OUTDOOR	Blue (solid)	Ducking on
	Blue (fast flashes x4)	Indoor mode was selected
	Blue (slow flashes x2)	Outdoor mode was selected

Q. How do I disconnect the App?

A. Long press (>10 seconds) the **Ducking button** to reset the unit to factory settings.

An audio tone will confirm the reset and the panels back lights will flash once.

Q. How many devices can I connect?

A. You have 3 channels which can connect up to 3 devices

1 x CH1 Input

1 x CH2 Input

1 x CH3 Input: Bluetooth and/or AUX

Please note that in presence of a device connected via AUX on CH3, Bluetooth is suppressed.

You can increase the number of inputs by adding a mixer to your signal flow. Connect all of your devices to the mixer, and connect the mixer to CH1 or CH2 of the SumoBox, and switch the input type to Instrument.

Q. Can I customise SumoBox?

A. Yes, you can. SumoBox has been designed so the front grille can be removed. Feel free to express yourself by painting the grille into your unique style.

We suggest using spray paints specially made for applying to metal, observing the correct safety instructions when using such paints.

For the best results, use a primer before applying your design and a sealer after.

Look out for special edition customised accessories (grilles, corner protection and handles) coming soon.

Q. Does SumoBox have a standby mode?

A. Yes, SumoBox can be placed into standby mode by long pressing the **Bluetooth / Duo Mode** button for 3 seconds.

SumoBox will automatically go into Standby mode when no input signal has been detected for more than 15 minutes. Whilst in App mode, standby is disabled.

Q. How long does the battery last?

A. You can expect up to 10 hours playback at 50% volume from a fully charged battery pack.

Once depleted, recharge the battery for a minimum of four hours.

Q. Can I use SumoBox outdoors?

A. With the protective corners attached, SumoBox is suitable for outdoor use. SumoBox is not IPX rated so if there is rain, or excessive dirt/dust/sand we advise to bring the speaker indoors. SumoBox Pro (CP-LS200) is IPX4 (splashproof) rated and is better suited for outdoor use.

Wichtige Sicherheitsanweisungen

Bitte befolgen Sie alle Sicherheitshinweise und beachten Sie alle Warnungen. Bewahren dieses Handbuch zum Nachschlagen zu einem späteren Zeitpunkt auf.



Dieses Symbol verweist den Benutzer darauf, das Benutzerhandbuch für zusätzliche Informationen bezüglich Sicherheit, Betrieb und Wartung zu lesen.



Dieses Symbol kennzeichnet eine nicht isolierte „gefährliche Spannung“ im Inneren des Produkts. Diese kann so stark sein, dass für Personen die Gefahr eines Stromschlags besteht.



Bezieht sich auf Wechselstrom (AC)

Dieses Symbol kennzeichnet, dass es sich bei der mit dem Symbol gekennzeichneten Nennspannung um Wechselspannung handelt.



Bezieht sich auf ein Gerät der Klasse II.

Dieses Symbol kennzeichnet, dass es sich um ein Produkt mit doppelter Isolierung handelt, das keine sichere Verbindung zur elektrischen Masse benötigt (Erdung).

Vorsichtsmaßnahmen

Schäden

- Bitte überprüfen Sie das Gerät nach dem Auspacken auf Schäden. Ist das Produkt in irgendeiner Weise beschädigt, bedienen Sie das Gerät nicht – wenden Sie sich an Ihren Händler.

Stromanschluss und Zugänglichkeit

- Fassen Sie das Netzkabel nicht mit nassen Händen an. Dies kann einen elektrischen Schlag verursachen. Wenn der Stecker nicht in die Steckdose passt, dürfen Sie einen nicht passenden Stecker nicht mit Gewalt in eine Steckdose zu drücken. Ehe Sie das Gerät ausstecken, schalten Sie es bitte vollständig aus. Trennen Sie das Stromkabel, wenn es längere Zeit nicht verwendet wird. Stellen Sie sicher, dass der Netzstecker immer leicht zugänglich ist. Schließen Sie keine Verlängerungskabel an.

Spannungsversorgung

- Stellen Sie sicher, dass das Gerät an eine Steckdose mit AC 220-240 V 50/60 Hz angeschlossen wird. Eine höhere Spannung kann zu Fehlfunktionen oder sogar zu einem Brand führen.

Spritzgussstecker (nicht neu verdrahtbar) – nur Großbritannien,

Malta, Zypern und Irland.

- Das Stromkabel dieses Geräts ist mit einem Spritzgussstecker mit einer 3-Ampere-Sicherung ausgestattet. Der Sicherungswert wird auf der Stiftfläche des Steckers angegeben. Sollte ein Austausch erforderlich sein, muss eine nach BS1362 zugelassene Sicherung der gleichen Nennleistung eingesetzt werden.

Netzkabelschutz

- Das Stromkabel darf nicht beschädigt werden. Stellen Sie keine schweren Objekte darauf ab und dehnen oder verbiegen sie es nicht. Schäden am Stromkabel können zu einem Feuer oder Stromschlag führen. Wenn das Netzkabel beschädigt wird, muss es ersetzt werden. Das Netzkabel ist nicht befestigt. Daher kann es bei einer Beschädigung einfach ausgetauscht werden.

Kindersicherheit

- Halten Sie sich während der Nutzung dieses Produkts immer an die allgemeinen Sicherheitshinweise, insbesondere, wenn Kinder in der Nähe sind. Kinder sollten beaufsichtigt werden, um sicherzustellen, dass sie nicht mit dem Produkt spielen.

Ort

- Bei Einsatz sollten Sie dieses Produkt auf eine ebene, stabile Oberfläche stellen und dabei darf kein Teil der Haupteinheit eine Kante überragen.

Gefahren beim Einstecken

- Lassen Sie niemals zu, dass jemand – und dies gilt ganz besonders für Kinder – etwas in die Löcher, Spalten oder anderen Öffnungen des Produktgehäuses stopft, da dies zu einem Stromschlag führen kann.

Wärme und Betriebstemperatur

- Stellen Sie das Produkt nicht in der Nähe von Heizquellen, wie etwa Heizungen, Heizregister, Öfen oder anderen Apparaten (einschließlich Verstärker) auf, die Hitze produzieren. Vermeiden Sie längere direkte Sonneneinstrahlung.

Offene Flammen

- Halten Sie Kerzen oder offene Flammen von diesem Produkt fern, um eine Brandgefahr zu vermeiden.

Gewitter und Blitze

- Gewitter sind für alle elektrischen Produkte gefährlich. Wenn die Stromversorgung vom Blitz getroffen wird, kann das Gerät, auch wenn es ausgeschaltet ist, beschädigt werden. Bei einem herannahenden Gewitter sollten Sie alle Kabel und Stecker des Geräts ausstecken.

Wartung

- Trennen Sie vor dem Reinigen des Produkts das Stromkabel von der Stromquelle. Verwenden Sie einen weichen und sauberen Lappen, um die Außenflächen des Geräts zu reinigen. Verwenden Sie beim Reinigen niemals Chemikalien oder Reinigungsmittel.

Service und Reparatur



- Dieses Produkt enthält keine Teile, die vom Benutzer gewartet werden können. Teile aus dem Inneren des Geräts freizulegen kann lebensgefährlich sein. Setzen Sie sich im Fall eines Defekts mit dem Hersteller oder der autorisierten Kundenabteilung in Verbindung. Die Garantie der Hersteller gilt nicht für Defekte, die durch von nicht autorisierten Dritten durchgeführte Reparaturen entstehen.

Vorsicht: Vorbeugung von Hörverlust und -schäden

- Die SumoBox CP-LS100 kann einen hohen Schalldruckpegel erzeugen (SPL), der ausreicht, um einen dauerhaften Hörverlust oder -schaden zu verursachen. Sie sollten darauf achten, dass Sie sich nicht über einen längeren Zeitraum einem zu hohen Schalldruckpegel (>85 dB) aussetzen.

Warnung: Spezielle Hinweise für den Umgang mit dem Lithium-Ionen-Akkusatz

Halten Sie sich genau an die Anweisungen. Dies wird das Risiko einer Explosion, eines Stromschlags und möglicherweise schwerer Verletzungen oder des Todes verringern.

- Benutzen Sie zum Aufladen des Akkusatzes nur ein von Sharp zugelassenes Netzteil.

Wählen Sie eine Stromquelle mit der Spannung, die auf dem Typenschild des Ladegeräts angegeben ist.

Das Ladegerät und der Akkusatz wurden speziell für die gemeinsame Verwendung konzipiert.

- Verwenden Sie das Ladegerät nicht, wenn der Stecker oder das Kabel beschädigt sind.
- Legen Sie den Akkusatz nicht in die Nähe von Feuer oder Hitze. *Feuer oder Temperaturen über 60 °C können zu einer Explosion des Akkus führen.*
- Laden Sie den Akkusatz an keinem feuchten oder nassen Ort auf.
- Laden Sie den Akkusatz nicht in der Nähe von brennbaren Flüssigkeiten oder Gasen auf.
- Achten Sie darauf: Der Akkusatz darf niemals in Wasser getaucht werden.
- Laden Sie ihn niemals an einem Ort mit extremer Hitze (über 40 °C) oder Kälte (unter 10 °C) auf.

Am besten funktioniert das Laden bei normaler Zimmertemperatur.

- Lassen Sie den Akkusatz nicht fallen, zerdrücken Sie ihn nicht und beschädigen Sie ihn nicht.
- Verwenden Sie den Akkusatz oder das Ladegerät nicht, wenn sie heruntergefallen sind oder einen harten Schlag erlitten haben. *Eine Beschädigung des Akkusatzes kann dazu führen, dass er explodiert. Entsorgen Sie den Akkusatz umgehend entsprechend den Anweisungen für die Entsorgung des Akkus oder wenden Sie sich zur Beratung an das Servicezentrum.*
- Sie dürfen den Akkusatz nicht öffnen, verändern oder versuchen, ihn zu reparieren.
- Es können Dämpfe aus dem Akku austreten, wenn er beschädigt ist oder falsch verwendet wird.

Sollten Sie unerwünschte Nebenwirkungen feststellen, müssen Sie sich vergewissern, dass die Umgebung gut belüftet ist, und einen Arzt aufsuchen.

- Es kann eine Flüssigkeit aus dem Akku austreten, wenn er beschädigt ist oder falsch verwendet wird. *Wenn Sie unbeabsichtigt mit einer Flüssigkeit in Kontakt kommen, die aus dem Akku austritt, spülen Sie diese sofort mit milder Seife und Wasser ab. Sollten Ihre Augen mit der Flüssigkeit in Berührung kommen, spülen Sie sie mit Wasser aus und suchen Sie einen Arzt auf.*
- Halten Sie den Akkusatz von kleinen Metallgegenständen fern, damit kein Kurzschluss an den Batteriepolen entsteht.



Dieses Symbol bedeutet, dass Batterien in dem Produkt enthalten sind, die unter die Europäische Richtlinie 2013/56/EU fallen, und diese Batterien können nicht im normalen Hausmüll entsorgt werden. Cd, Hg und Pb unter dem Symbol der Mülltonne auf Rollen zeigt an, ob die Batterie Cadmium (Cd), Quecksilber (Hg) oder Blei (Pb) enthält.



Dieses Symbol auf einem Produkt bedeutet, dass das Produkt unter die Europäische Richtlinie 2012/19/EU fällt und nicht zusammen mit dem übrigen Hausmüll entsorgt oder deponiert werden darf.



Diese Symbole auf den Produkten, Verpackungen und/oder Begleitdokumenten bedeuten, dass gebrauchte elektrische und elektronische Produkte und Batterien nicht mit dem allgemeinen Hausmüll vermischt werden dürfen. Haushaltskunden sollten sich bezüglich Informationen, wie sie diese Gegenstände einem umweltverträglichen Recycling zuführen können, entweder an den Händler wenden, bei dem sie dieses Produkt gekauft haben, oder an ein lokales Regierungsamt.

CE- und UKCA-Erklärung

- Sharp Consumer Electronics Poland Sp. z o.o. erklärt hiermit, dass dieses Audiogerät den wesentlichen Anforderungen und weiteren entsprechenden Vorschriften der RED-Verordnung 2014/53/EU und der britischen Funkgeräteverordnung von 2017 entspricht.
- Der vollständige Text der UKCA-Konformitätserklärung ist unter sharpconsumer.eu verfügbar – öffnen Sie den Download-Abschnitt Ihres Modells und wählen „Konformitätserklärung“.

Entsorgung des Geräts und der Akkus

Informationen für Benutzer hinsichtlich der Sammlung und Entsorgung von Altgeräten und gebrauchten Akkus/Batterien:
Dieses Produkt enthält keine Teile, die vom Benutzer gewartet werden können. Die Akkus sollten nur durch ein autorisiertes Sharp-Service-Center entfernt. Ansonsten erlöschen jegliche Garantie und Gewährleistung für Ihr Gerät. Entsorgen Sie den Akku unter Einhaltung der örtlichen Vorschriften. Entsorgen Sie den Akku nicht als Haushaltsabfall und werfen Sie ihn nicht in ein Feuer, da er explodieren könnte.

Einleitung

Vielen Dank für den Kauf der Sharp SumoBox CP-LS100.

In dieser Bedienungsanleitung erfahren Sie, wie Sie Ihre SumoBox sicher einrichten und bedienen und wie Sie verschiedene Audioquellen anschließen können.

Nehmen Sie sich bitte die Zeit und machen Sie sich mit den Funktionen vertraut.

Sie können auch die zugehörige Sharp Life App herunterladen und Ihre SumoBox fernbedienen.



SHARP Life
app support



Verbindungen und Steuerung

(Beziehen Sie sich auf  A auf Seite 2).

- Lautstärkeregelung:** Stellen Sie die Lautstärke des angeschlossenen Eingangs ein.
- Höhenregler:** Stellen Sie die hohen Töne des angeschlossenen Instruments oder Mikrofons ein (nur CH1 und CH2).
- Bassregler:** Stellen Sie die tiefen Töne des angeschlossenen Instruments oder Mikrofons ein (nur CH1 und CH2).
- Hallregler:** Stellen Sie die Stärke des Halls ein, der auf das angeschlossene Instrument oder Mikrofon angewendet wird (nur CH1 und CH2).
- Eingangstyp:** Mit diesem Schalter können Sie den Eingangstyp für CH1 und CH2 auswählen. Die LED zeigt den ausgewählten Gerätetyp an.
- XLR/TRS-Kombi:** Schließen Sie Instrumente, Gitarren (TRS) und Mikrofone (XLR) an.
Hinweis: Der XLR-Eingang gibt keine Phantomspeisung aus.
- USB-Ausgang (DC 5 V, 1.000 mA):** Ermöglicht das Aufladen mobiler Geräte.
Hinweis: Diese Funktion ist nicht für USB-Flash-Disks für das Abspielen von Audiodateien gedacht.
- Ducking-Steuerung:** Schaltet die Ducking-Funktion EIN/AUS. Ist diese auf EIN geschaltet, wird das CH3-Audio vom CH1- und CH2-Audio unterdrückt. Steuert auch den Modus Innen/Außen.

Blau (konstant)	Ducking ein
Blau (blinkt x4 schnell)	Innen-Modus
Blau (blinkt 2x langsam)	Außen-Modus

- Bluetooth / Duo-Modus:** Schaltet die Funktionen Bluetooth und Duo-Modus EIN/AUS. Weitere Informationen finden Sie im Kapitel „Bluetooth und Duo-Modus“.

Blau (blinkt)	Die SumoBox ist bereit und kann mit einem Bluetooth-Gerät gekoppelt werden.
Blau (konstant)	Die SumoBox ist mit einem Bluetooth-Gerät gekoppelt.
Gelb (blinkt)	Die SumoBox sucht nach einer anderen SumoBox, mit der sie sich koppeln kann.
Gelb (konstant)	Die SumoBox ist mit einer anderen SumoBox gekoppelt und als sekundäre Einheit eingerichtet.
	Nach der Verbindung blinkt die Bluetooth-LED auf dem Hauptgerät, bis ein Bluetooth-Gerät angeschlossen ist.

- AUX In 3,5 mm:** Verbindung eines Audiogeräts über ein 3,5-mm-Kabel. Bei der ersten Verbindung eines AUX-Geräts wird es automatisch von einer aktiven Bluetooth-Verbindung umgeschaltet.

- Netzschalter:** Schaltet die SumoBox EIN/AUS.

Blau (konstant)	Einschalten
Rot (konstant)	Stand-by
Rot (Blinkt)	Batterie schwach (nur batteriebetrieben)

- Lautsprecherverbindung EINGANG/AUSGANG:** Verbindung zusätzlicher SumoBoxen.

- Stromanschluss:** Verbindung mit dem mitgelieferten Netzkabel an das Stromnetz.

AC 200-240 V ~50/60 Hz

Hinweis: Vergewissern Sie sich, dass Sie das richtige Netzkabel für Ihre Region verwenden.

- USB-Ladeanschluss (5 V, 1.000 mA):** Ermöglicht das Aufladen mobiler Geräte.

- Akkustatus-LED:** Drücken Sie die Taste, um den Akkustatus anzuzeigen.

- Batterieklemme:** Hält den Akkusatz an seinem Platz. Schieben Sie die Klemme nach rechts, um den Akku herauszunehmen.

- DC-Eingang 18 V:** Ermöglicht das Aufladen des Akkus, wenn er nicht in der SumoBox eingesetzt ist.

Hinweis: Externes Ladegerät separat mit CP-LSBP1 erhältlich.

- Verbindung mit der SumoBox**

Packungsinhalt

- CP-LS100 SumoBox
- Stromkabel
- Akkusatz
- Eckenschoner (x8)
- Sechskantschlüssel-Werkzeug
- Benutzerdokumentation





Optionales Zubehör:

- Akkusatz & Adapter (CP-LSPB1)
Separat erhältlich.

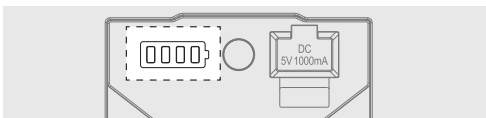
Ersteinrichtung

Vor der ersten Verwendung wird empfohlen, den Akku mindestens **vier** Stunden lang zu laden (oder bis er vollständig aufgeladen ist). Wenn der Akku eingelegt ist und die SumoBox an das Stromnetz angeschlossen ist, wird der Akku geladen.



	10% - 25%
	26% - 50%
	51% - 75%
	76% - 100%

Einschalten der SumoBox

Bei der Verwendung der SumoBox mit Instrumenten:

- Schließen Sie alle Instrumente/Mikrofone an die gewünschten Kanäle an.

2. Schalten Sie alle eingeschalteten Geräte ein und vergewissern Sie sich, dass sie keine Signale übertragen.
3. Schalten Sie die SumoBox am Netzschalter ein.
Die Betriebs-LED leuchtet durchgehend blau und zeigt damit an, dass der Lautsprecher eingeschaltet ist.



Bei der Verwendung der SumoBox nur mit Bluetooth

Wenn Sie nur Bluetooth-Verbindungen nutzen, schalten Sie die SumoBox zur Verbindungsherstellung ein.

HINWEIS:

Beim Ausschalten der SumoBox führen Sie diese Schritte in umgekehrter Reihenfolge aus.

Verbindungsarten

Es stehen Ihnen drei Kanäle und zahlreiche Eingangstypen zur Verfügung – Sie können also eine Vielzahl von Instrumenten, Mikrofonen und anderen Geräten anschließen.

Über den Eingängen CH1 und CH2 gibt es einen Wahlschalter für den Eingangstyp. Damit wird die Balance der Verbindung angepasst. Hier sind einige Beispiele.

(Beziehen Sie sich auf B auf Seite 2).

B: Schließen Sie Keyboards, Gitarren oder Mikrofone an CH1 und CH2 an. Wählen Sie den richtigen Gerätetyp am Schalter aus. Benutzen Sie Instrumentenkabel für Keyboards und Gitarren und XLR-Kabel für Mikrofone.

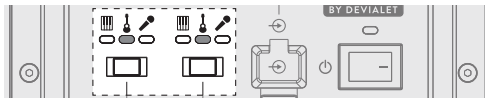

(Beziehen Sie sich auf C auf Seite 2).

C: Bluetooth auf CH3. Im Abschnitt „Bluetooth und Duo-Modus“ finden Sie Einzelheiten darüber, wie Sie Ihr Bluetooth-fähiges Gerät anschließen können.

(Beziehen Sie sich auf D auf Seite 3).

D: Aux-Eingang (3,5 mm) auf CH3. Über den 3,5-mm-Eingang können Sie analoge Quellgeräte anschließen. Beachten Sie bitte: Wenn ein Gerät über AUX auf CH3 angeschlossen ist, wird Bluetooth unterdrückt.

(Beziehen Sie sich auf E auf Seite 3).

E: Sie können einen Mixer an CH1 oder CH2 anschließen, wenn Sie weitere Geräte an die SumoBox anschließen möchten. Verwenden Sie die „Keyboard“-Einstellung am Eingangstyp-Wahlschalter, wenn Sie einen Mixer anschließen.

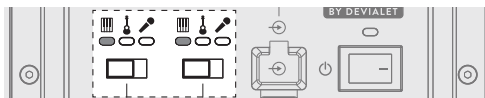

Lautstärke, Bass, Höhen & Hall

Lautstärke (CH1, CH2 & CH3)

Stellt die Lautstärke des Kanals ein.
0-Max-Skala.

Höhe (nur CH1 & CH2)

Stellt den hohen Ton des angeschlossenen Instruments oder Mikrofons ein.

Skala -/+ von der 12-Uhr-Position (Min. - 0 - Max.).

Bass (nur CH1 & CH2)

Stellt den tiefen Ton des angeschlossenen Instruments oder Mikrofons ein.

Skala -/+ von der 12-Uhr-Position (Min. - 0 - Max.).

Hall (nur CH1 & CH2)

Stellt die Stärke des Halls ein, der auf das angeschlossene Instrument oder Mikrofon angewendet wird.
0-Max-Skala.

Ducking-Modus

Die Ducking-Funktion verringert den Ausgang von CH3, wenn ein Eingang an CH1 oder CH2 anliegt.

Drücken Sie zum Aktivieren einmal die Taste **Ducking Control** (Ducking-Steuerung). Die LED leuchtet durchgehend blau. Drücken Sie die Taste zum Ausschalten erneut.

Beispiel: Vielleicht möchten Sie einen Hintergrundtrack auf CH3 abspielen lassen, während Sie ein Mikrofon auf CH1 verwenden. Mit der Ducking-Funktion wird die Lautstärke der auf CH3 wiedergegebenen Audiosignale leicht reduziert, sobald Sie in das Mikrofon sprechen – dies gibt Ihrer Stimme im Mix mehr Raum.

Innen-Außen-Modus

Es gibt zwei Klangmodi: Innen und Außen. Um zwischen den Modi umzuschalten, tippen Sie doppelt auf die Taste **Ducking Control** (Ducking-Steuerung – 2x innerhalb von 1 Sek.).

Wenn der Modus gewechselt wird, können Sie an der LED-Anzeige erkennen, in welchem Modus sich die SumoBox befindet:

Tonmodus	Ducking-LED-Anzeige
Innen (Standard)	Blau – blinkt 4x schnell
Außen	Blau – blinkt 2x langsam

Der Innenmodus ist dafür geeignet, wenn die SumoBox in Innenräumen verwendet wird, er wurde für eine optimale Klangqualität entwickelt.

Der Außenmodus eignet sich, wenn die SumoBox im Freien verwendet wird.

Im Außenmodus werden die hohen und mittleren Frequenzen angehoben. Dies sorgt dafür, dass diese Frequenzen im Freien besser zu hören sind.

Bluetooth und Duo-Modus

Sie können ein Bluetooth-fähiges Gerät mit Ihrer SumoBox verbinden. Außerdem kann sich die SumoBox über den Duo-Modus – True Wireless Stereo (TWS) – mit einer anderen SumoBox verbinden.

Der Duo-Modus ist eine leistungsstarke Funktion und kann die Bluetooth-Audioquelle an 2 SumoBoxen übertragen – dabei fungiert eine als linker Stereokanal und die andere als rechter Stereokanal. Dieser Effekt ermöglicht eine kraftvollere und eindringlichere Stereo-Klangbühne.

Verbindung über Bluetooth

1. Aktivieren Sie Ihr Bluetooth-Gerät bei eingeschalteter SumoBox und wählen Sie den Suchmodus „SUMOBOX CP-LS100“ erscheint in der Bluetooth-Geräteleiste.
2. Wählen Sie „SUMOBOX CP-LS100“. Die SumoBox gibt ein Audiosignal ab, wenn die Verbindung erfolgreich hergestellt wurde.

3. Zum Trennen drücken Sie einmal die Taste **Bluetooth / Duo-Modus**. Alternativ trennen Sie die Verbindung zur SumoBox auf Ihrem Bluetooth-fähigen Gerät.
4. Um das gleiche Gerät erneut zu verbinden, drücken Sie einmal die Taste **Bluetooth / Duo-Modus** an der SumoBox oder stellen Sie eine Verbindung über Ihr Bluetooth-fähiges Gerät her.

HINWEIS:

Der Lautsprecher versucht, automatisch eine Verbindung mit dem letzten über Bluetooth verbundenen Audioausgabegerät herzustellen. Wenn dies nicht möglich ist, schaltet der Lautsprecher in den Kopplungsmodus und die Bluetooth-LED blinkt.

Duo-Modus: True Wireless Stereo (TWS)

1. Schalten Sie beide SumoBox-Lautsprecher ein.
2. Drücken Sie an der ersten SumoBox doppelt auf die Taste **Bluetooth / Duo-Modus**.
3. Die LED blinkt gelb und die SumoBox zeigt an, dass sie in den Kopplungsmodus übergegangen ist.
4. Warten Sie, bis die Verbindung zwischen den beiden SumoBoxen hergestellt ist.
5. Sobald sie verbunden sind, bestätigen beide SumoBoxen dies mit einem Ton. An der RECHTEN (sekundären) SumoBox leuchtet eine dauerhafte gelbe LED und an der LINKEN (primären) SumoBox blinkt eine blaue LED.
6. Stellen Sie die CH3-Lautstärke an der ersten SumoBox ein, um die CH3-Lautstärke an beiden Lautsprechern zu ändern.
7. Um den Duo-Modus zu trennen, drücken Sie die Taste **Bluetooth / Duo-Modus** an einer beliebigen SumoBox.

8. Verwendungsbeispiel

(Beziehen Sie sich auf  J auf Seite 4).

Wenn Sie den Duo-Modus aktiviert haben, können Sie 4 Mikrofone und ein Bluetooth-Gerät anschließen. Ideal für eine Konferenz oder Präsentation.

HINWEIS:



Im Duo-Modus wird nur die Bluetooth-Quelle CH3 der LINKEN (primären) SumoBox geteilt. Die Eingänge von Mic 1 und Mic 2 auf beiden Lautsprechern bleiben auf diesen Lautsprecher beschränkt. Bei aktivem Duo-Modus ist keine Verbindung zur RECHTEN (sekundären) SumoBox über Bluetooth möglich.

Wenn bereits zwei Lautsprecher gekoppelt wurden, verbindet sich der Duo-Modus/TWS automatisch, wenn beide Lautsprecher eingeschaltet werden.

Lautsprecherverbindung

Die SumoBox kann über eine Lautsprecherverbindung mit anderen SumoBoxen verbunden werden. So können Sie das über CH1 und CH2 eingehende Audiosignal optimal mit einer anderen SumoBox teilen.

Dies ist auf mehrere Arten möglich:

1. Einweg-Verbindung:
(Beziehen Sie sich auf  F auf Seite 3).
Verbinden Sie eine die OUT-Buchse eines Lautsprechers mit der IN-Buchse eines anderen Lautsprechers.
Bei dieser Konfiguration spielt das OUT-Gerät keine Audioverbindungen vom IN-Gerät ab.
2. Zweibege-Verbindung:
(Beziehen Sie sich auf  G auf Seite 3).
Verbinden Sie die OUT-Buchse eines Lautsprechers mit der IN-Buchse eines anderen Lautsprechers, und umgekehrt.
Bei dieser Konfiguration senden sich beide Geräte gegenseitig den Ton.
3. Daisy-Chain-Verbindung:
(Beziehen Sie sich auf  H auf Seite 4).

Verbinden Sie die OUT-Buchse eines Lautsprechers mit der IN-Buchse eines anderen Lautsprechers – verbinden Sie anschließend die OUT-Buchse dieses Lautsprechers mit der IN-Buchse eines dritten Lautsprechers.

Bei dieser Konfiguration wird das Audiosignal des ersten Lautsprechers die Kette entlang geschickt. Sie können so viele SumoBoxen hinzufügen, wie Sie möchten.

4. Zweibege-Verbindung (kleine Band):

(Beziehen Sie sich auf  I auf Seite 4).

Mit der Zweibege-Verbindung stehen Ihnen 6 Eingänge zur Verfügung, über welche die Audiosignale der beiden Geräte aneinander gesendet werden. Ideal z. B. für eine kleine Band.

HINWEIS:

Sie können mehrere SumoBoxen in Reihe schalten, da es sich bei der Lautsprecherverbindung der SumoBox um einen verstärkten Ausgang handelt. Das Hintereinanderschalten (Daisy Chaining) funktioniert mit ähnlichen Produkten anderer Hersteller möglicherweise nicht ordnungsgemäß, da deren Verbindungen möglicherweise nicht verstärkt werden.

Sharp Life App

Sie können die Sharp Life App auf Ihr Smartgerät herunterladen. Die App gibt Ihnen die volle Kontrolle über die SumoBox und bietet Ihnen außerdem einige zusätzliche Funktionen.

Um die App mit der SumoBox zu koppeln, machen Sie Folgendes:**1. Ersteinrichtung**

Wenn Sie zum ersten Mal eine Verbindung mit der App herstellen, aber zuvor ein Gerät zur Audiowiedergabe über Bluetooth verbunden haben, müssen Sie Ihr Bluetooth-Gerät trennen. Um die Bluetooth-Verbindung zu trennen, drücken Sie einmal die Taste **Bluetooth / Duo-Modus**.

2. Öffnen Sie die Sharp Life App auf Ihrem Smartgerät. Klicken Sie auf „Gerät hinzufügen“. Ihr Gerät sucht automatisch nach der SumoBox.
3. Sobald die SumoBox gefunden wurde, tippen Sie auf das „+“-Symbol, um mit dem Kopplungsvorgang zu beginnen.

Nach dem Abschluss der Kopplung tippen Sie auf das Gerätesymbol und die Oberfläche der SumoBox wird geladen.

Um die App herunterzuladen, nutzen Sie diesen QR-Code, um automatisch zur Download-Seite zu gelangen, oder Sie besuchen uns hier: <https://www.sharpconsumer.com/sharp-life-app>

**HINWEIS:**

Mit dem Sharp Life Account kann immer nur eine SumoBox verbunden sein. Wenn Sie das Gerät auf die Werkseinstellungen zurücksetzen, wird der Speicher gelöscht – dann können Sie ein neues Sharp Life Konto einrichten.

Werkseinstellungen

Drücken Sie lange (>10 Sekunden) auf die **Ducking-Taste**, um das Gerät auf die Werkseinstellungen zurückzusetzen. Ein Signalton bestätigt den

Reset und die Panel-Hintergrundbeleuchtung blinkt einmal.

Stand-by-Modus

Sie können die SumoBox in den Stand-by-Modus versetzen, indem Sie lange (>3 Sekunden) auf die Taste **Bluetooth/Duo-Modus** drücken.

Um sie schnell wieder einzuschalten, drücken Sie einmal auf die Taste **Bluetooth/Duo-Modus**.

HINWEIS:

Die SumoBox schaltet automatisch in den Stand-by-Modus, wenn über einen Zeitraum von mehr als 15 Minuten kein Eingangssignal erkannt wurde. Im App-Modus ist Stand-by deaktiviert.

Eckenschoner und Gitter

Die SumoBox wird mit 8 Eckenschonern und 16 Schrauben ausgeliefert. Verwenden Sie das mitgelieferte Sechskantschlüssel-Werkzeug, um sie an jeder der Ecken anzubringen.

Es gibt 4 Arten von Ecken, die jeweils auf den Innenseiten mit einem Schriftzug versehen sind:

Eckentyp	SumoBox-Position
FTL/FBR	Vorne oben links oder vorne unten rechts
FTR/FBL	Vorne oben rechts oder vorne unten links
RBL/RTR	Hinten unten links oder hinten oben rechts
RTL/RBR	Hinten oben links oder hinten unten rechts

Um die Eckenschoner anzubringen, müssen Sie die vormontierten Füße von der SumoBox entfernen.

Für jeden Eckenschoner sind 2 Schrauben erforderlich, um ihn wie dargestellt an der SumoBox zu befestigen:

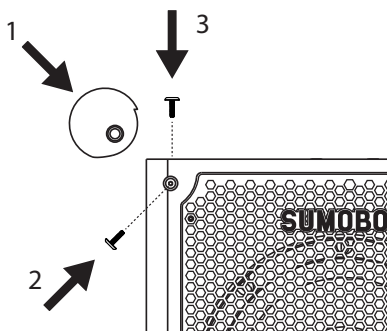

Schritt 1 – Entfernen Sie die Schrauben.

Schritt 2 – Setzen Sie den Eckenschoner auf die Ecke der SumoBox und überprüfen Sie, ob er richtig sitzt.

Schritt 3 – Verwenden Sie das mitgelieferte Sechskantschlüssel-Werkzeug, um den Eckenschoner über die beiden Schraubenlöcher an der SumoBox zu befestigen. Vergewissern Sie sich, dass die Löcher des Eckenschoners mit den Löchern in der SumoBox übereinstimmen.

HINWEIS:

Die Löcher für die Eckenschoner befinden sich nur an der vorne und hinten sowie oben und unten an der SumoBox. Auf der linken und rechten Seite gibt es keine Löcher.

Es ist auch möglich, das Gitter mit dem mitgelieferten Sechskantschlüssel-Werkzeug zu entfernen. Ersatzgitter und individuell gestaltete Gitter stehen später separat zum Kauf zur Verfügung. Verwenden Sie die SumoBox nicht ohne das Gitter.

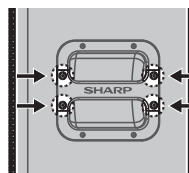
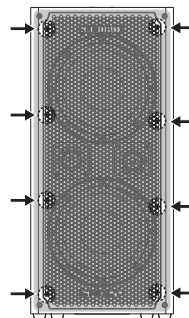

Ersatzgitter und individuell gestaltete Griffe stehen später separat zum Kauf zur Verfügung.

Aufstellung der SumoBox

(Beziehen Sie sich auf K, L, M auf Seite 5).

Ihre SumoBox hat Schutzzecken und ein abgewinkeltes Design. Dies erlaubt eine Vielzahl von Aufstellmöglichkeiten, wenn sie auf eine feste Oberfläche gestellt wird.

Sie können die SumoBox auch mithilfe einer standardmäßigen Lautsprecherhalterung mit 35 mm (1-3/8 Zoll) montieren.

HINWEIS:

Verwenden Sie den SumoBox-Lautsprecher NICHT mit einem Stativ, da dies eine instabile Konstruktion ist. Die SumoBox-Lautsprecher sind nur für den Gebrauch auf einem standardmäßigen Ständer mit 35 mm (1-3/8 Inch) entwickelt worden – und das Stativ/der Ständer muss einen Lautsprecher mit einem Mindestgewicht von 25 kg tragen können.

Die Verwendung eines Stativs/Ständers, das/der das nicht für das Gewicht des SumoBox-Lautspechers ausgelegt ist, kann eine Gefahr darstellen und zu Verletzungen führen.

SAM by Devialet®



Bei der SumoBox kommt der von Devialet entwickelte SAM®-Algorithmus (Speaker Active Matching) zum Einsatz, der die Linearität verbessert

und die Leistung der tiefen Frequenzen verstärkt. Der Endverbraucher genießt eine sattere, detailreichere und kraftvollere Basswiedergabe mit begrenzten Audioverzerrungen – die hochwertigen Lautsprechertrieber wurden optimiert, um Ihnen den besten Klang zu bieten. Mit SHARPs Audio-Erfahrung und Devialet, das die Bassabstimmung (über SAM®) steuert, können Sie sich auf ein Klangerlebnis der Spitzenklasse freuen!

FAQs

F. Kann ich zusätzliche Akkusätze erhalten?

A. Ja, das ist möglich! Zusätzliche Akkusätze können Sie separat erwerben (Modell CP-LSBP1). Wenden Sie sich an den Händler, bei dem Sie Ihre SumoBox gekauft haben.

F. Was bedeuten die LEDs an der Rückseite?

A. Sehen Sie sich diese Tabelle an – hier erfahren Sie, welche Informationen von den LEDs angezeigt werden:

LED	Farbe	Status
Leistung	Blau (konstant)	Einschalten
	Rot (konstant)	Stand-by
	Aus	Ausschalten
Eingangstyp	Blau (konstant)	Verweist auf die Position des Wahlschalters für den Eingangstyp. Es gibt drei Positionen: Instrument, Gitarre und Mikrofon
Bluetooth / Duo-Modus	Blau (blinkt)	Die SumoBox ist bereit, um sich mit einem Bluetooth-Gerät zu koppeln
	Blau (konstant)	Die SumoBox ist mit einem Bluetooth-Gerät gekoppelt.
	Gelb (blinkt)	Die SumoBox sucht nach einer anderen SumoBox, mit der sie sich im Duo-Modus koppeln kann.
	Gelb (konstant)	Die SumoBox ist im Duo-Modus mit einer anderen SumoBox gekoppelt und als sekundäre Einheit eingerichtet (rechter Kanal).
Ducking INNEN/ AUSSEN	Blau (konstant)	Ducking ein
	Blau (blinkt 4x schnell)	Der Innen-Modus wurde ausgewählt.
	Blau (blinkt 2x langsam)	Der Außen-Modus wurde ausgewählt.

F. Wie trenne ich die Verbindung mit der App?

A. Drücken Sie lange (>10 Sekunden) auf die **Ducking-Taste**, um das Gerät auf die Werkseinstellungen zurückzusetzen.

Ein Signalton bestätigt den Reset und die Panel-Hintergrundbeleuchtung blinkt einmal.

F. Wie viele Geräte kann ich anschließen?

A. Ihnen stehen 3 Kanäle zur Verfügung, an die Sie bis zu 3 Geräte anschließen können.

- 1 x CH1-Eingang
- 1 x CH2-Eingang
- 1 x CH3-Eingang: Bluetooth und/oder AUX

Beachten Sie bitte: Wenn ein Gerät über AUX auf CH3 angeschlossen ist, wird Bluetooth unterdrückt.

Sie können die zur Verfügung stehende Anzahl von Eingängen erhöhen,

indem Sie einen Mixer in Ihren Signalfluss einbauen. Verbinden Sie alle Ihre Geräte mit dem Mixer, schließen Sie den Mixer an CH1 oder CH2 der SumoBox an und schalten Sie den Eingangstyp auf Instrument um.

F. Kann ich die SumoBox individuell anpassen?

A. Ja, das ist möglich. Bei der Entwicklung der SumoBox wurde darauf geachtet, dass das Frontgitter abgenommen werden kann. Sie können das Gitter in Ihrem eigenen Stil bemalen.

Wir empfehlen Ihnen, dass Sie Sprühfarben verwenden, die speziell für das Auftragen auf Metall geeignet sind. Außerdem sollten Sie bei der Verwendung dieser Farben die entsprechenden Sicherheitshinweise beachten.

Um die besten Ergebnisse zu erzielen, benutzen Sie eine Grundierung, bevor Sie Ihr Design auftragen, und danach eine Versiegelung.

Bald sind auch maßgefertigte Sonderausstattungen (Gitter, Eckenschoner und Griffe) erhältlich.

F. Hat die SumoBox einen Stand-by-Modus?

A. Ja, die SumoBox kann in den Stand-by-Modus versetzt werden, indem Sie lange (3 Sekunden) auf die Taste **Bluetooth / Duo-Modus** drücken.

Die SumoBox schaltet automatisch in den Stand-by-Modus, wenn über einen Zeitraum von mehr als 15 Minuten kein Eingangssignal erkannt wurde. Im App-Modus ist Stand-by deaktiviert.

F. Wie lange hält der Akku?

A. Wenn der Akku vollständig aufgeladen ist, können Sie bei einer Lautstärke von 50 % bis zu 10 Stunden Wiedergabezeit erwarten.

Wenn der Akku leer ist, laden Sie ihn mindestens vier Stunden lang wieder auf.

F. Kann ich die SumoBox im Freien verwenden?

A. Wenn Sie die Schutzecken anbringen, ist die SumoBox für den Außeneinsatz geeignet. Die SumoBox ist nicht IPX-zertifiziert. Wenn es also regnet oder übermäßig schmutzig/staubig/sandig ist, raten wir Ihnen, den Lautsprecher im Innenbereich aufzustellen. Die SumoBox Pro (CP-LS200) ist IPX4-zertifiziert (spritzwassergeschützt) und besser für den Außeneinsatz geeignet.

Instrucciones de seguridad importantes

Siga todas las instrucciones de seguridad y preste atención a todas las advertencias. Conserve el manual para futuras consultas.



Este símbolo indica al usuario que consulte el manual de instrucciones para cuestiones relacionadas con la seguridad, el uso y la información de mantenimiento.



Este símbolo indica la presencia de «tensión peligrosa» no aislada dentro del producto, que puede constituir un riesgo de descarga eléctrica para las personas.



Hace referencia a corriente alterna (CA)



El símbolo indica que la tensión nominal marcada con el símbolo es tensión de CA.



Se refiere a equipos de clase II.

Este símbolo indica que el producto incorpora un sistema de aislamiento doble y no requiere una conexión segura a masa (tierra).

Precauciones

Daños

- Inspeccione la unidad tras desembalarla para buscar posibles daños. Si el producto presenta algún daño, no lo utilice y consulte al establecimiento en el que lo adquirió.

Conexión eléctrica y accesibilidad

- No toque el cable de alimentación con las manos mojadas, ya que podrían producirse descargas eléctricas. Si el enchufe no encaja en la toma, no lo fuerce. Apague completamente la unidad antes de desenchufarla. Desconecte el cable de alimentación si la unidad no se va a utilizar durante un periodo prolongado de tiempo. Asegúrese de que el enchufe de alimentación resulta de fácil acceso. No utilice alargadores.

Fuente de alimentación

- Asegúrese de que la unidad está conectada a una toma de corriente de CA de 220-240 V y 50/60 Hz. El uso de una tensión superior puede causar el mal funcionamiento de la unidad o incluso presentar un riesgo de incendio.

Enchufe moldeado con fusible (no reemplazable) - Solo Reino Unido, Malta, Chipre e Irlanda.

- El cable de alimentación de este equipo se suministra con un enchufe moldeado que incorpora un fusible de 3 amp. El valor de este fusible se indica en la parte de las clavijas del enchufe y, si fuera necesario sustituirlo, se debe utilizar un fusible del mismo valor nominal homologado conforme al estándar BS1362.

Protección del cable de alimentación

- No dañe el cable de alimentación, no coloque objetos pesados encima, no lo estire ni lo doble. Los daños en el cable de alimentación pueden ocasionar incendios o descargas eléctricas. Si el cable de alimentación presenta algún daño, deberá ser sustituido. El cable de alimentación no es fijo, por lo que puede sustituirse simplemente si resulta dañado.

Seguridad infantil

- Respete siempre las precauciones básicas de seguridad cuando utilice este producto, especialmente si hay niños presentes. Los niños deben ser supervisados para asegurarse de que no juegan con el producto.

Ubicación

- Cuando se use, este producto debe disponerse sobre una superficie plana y estable sin que ninguna de sus partes sobresalga de los bordes.

Peligros de inserción

- No permita que se introduzcan elementos en los orificios o ranuras, ni en ninguna abertura de la carcasa del producto, ya que podrían dar lugar a descargas eléctricas.

Calor y temperatura de funcionamiento

- No coloque el aparato cerca de ninguna fuente de calor, como radiadores, salidas de aire caliente, estufas u otros aparatos (incluidos amplificadores) que produzcan calor. Evite la exposición prolongada directa al sol.

Llamas descubiertas

- Para evitar el riesgo de incendio, mantenga las velas y llamas descubiertas lejos del producto.

Tormentas y rayos

- Las tormentas son peligrosas para todos los productos eléctricos. Si los cables de alimentación son alcanzados por un rayo, el producto puede resultar dañado, incluso si no está encendido. Deben desconectarse todos los cables y conectores del aparato antes de una tormenta.

Mantenimiento

- Desenchufe el cable de alimentación de la toma de corriente antes de limpiar el producto. Utilice un paño suave y limpio para limpiar la parte exterior de la unidad. No utilice nunca productos químicos ni detergentes.

Servicio y reparación



- Este producto no contiene ninguna pieza que pueda ser reparada por el usuario. La exposición de ciertas partes internas del dispositivo puede poner en peligro su vida. En caso de avería, póngase en contacto con el fabricante o el servicio técnico autorizado. La garantía del fabricante no cubre las averías resultantes de reparaciones llevadas a cabo por terceros.

Precaución: Prevención de pérdida y daños de audición

- El SumoBox CP-LS100 puede generar niveles de presión sonora (NPS) excesivos suficientes para causar pérdidas o daños auditivos permanentes. Se deben adoptar precauciones para evitar la exposición prolongada a NPS excesivos (> 85 dB).

Advertencia: Instrucciones especiales para la manipulación de la batería de iones de litio

Siga atentamente las instrucciones, para reducir el riesgo de exposición, descargas eléctricas y posibles lesiones o la muerte.

- Utilice únicamente el adaptador de potencia de Sharp para cargar la batería.

Utilice una fuente de alimentación del voltaje especificado en la placa técnica del cargador.

El cargador y la batería se han diseñado específicamente para usarse juntos.

- No utilice el cargador con un cable o enchufe dañados.
- No coloque la batería cerca de fuegos o fuentes de calor.
La exposición a fuegos o temperaturas por encima de los 60 °C puede causar la explosión de la batería.
- No cargue la batería en una ubicación húmeda o con humedad.
- No cargue la batería en presencia de líquidos o gases inflamables.
- Asegúrese de que la batería no se sumerge nunca en agua.
- No cargue la batería en un área con presencia de calor (por encima de 40 °C) o frío (por debajo 10°C) extremos.

Funcionará mejor a nivel de temperatura ambiente

- No aplaste, deje caer ni dañe la batería.
- No utilice una batería ni un cargador que se ha dejado caer o que ha recibido un golpe fuerte.
La daños en la batería pueden causar su explosión. Elimine adecuadamente la batería adecuadamente siguiendo las instrucciones sobre cómo eliminarla o póngase en contacto con el servicio de atención para obtener información al respecto.
- No abra, modifique ni intente reparar una batería.
- La batería puede despedir gases si resulta dañada o no se usa correctamente.
Asegúrese de que el área está bien ventilada y busque atención médica si experimenta cualquier efecto adverso.
- La batería puede presentar fugas de líquidos si resulta dañada o no se usa correctamente.
Si entra accidentalmente en contacto con cualquier líquido procedente de la batería, enjuáguese de inmediato con jabón suave y agua. Si el líquido entra en contacto con los ojos, enjuáguelos con agua y busque atención médica inmediatamente.
- Mantenga la batería lejos de objetos de metal pequeños para evitar cortocircuitos en los terminales de la batería

oficinas públicas locales para obtener detalles sobre dónde y cómo puede reciclar estos artículos de forma respetuosa con el medio ambiente.

Declaración de CE y de CA del Reino Unido

- Por la presente, Sharp Consumer Electronics Poland sp. z o.o. declara que este equipo cumple los requisitos esenciales y otras disposiciones pertinentes de la Directiva RED 2014/53/UE y los reglamentos sobre equipos de radio del Reino Unido de 2017.
- El texto completo de la CE y la declaración de conformidad de la UKCA están disponibles en sharpconsumer.eu. Una vez en la página, entre en la sección de descarga de su modelo y seleccione «Declaración de conformidad».

Eliminación de este equipo y de la batería

Información dirigida a los usuarios relativa a la recogida y eliminación de equipos antiguos y baterías usadas:

Este producto no contiene ninguna pieza que pueda ser reparada por el usuario. La batería debe ser retirada únicamente por un centro de servicio autorizado. De no hacerse así, se anularán todas las garantías del dispositivo. Elimine las baterías de acuerdo con la normativa local. No elimine como residuo doméstico o quemándola, ya que podrían explotar.



Este símbolo indica que el producto contiene baterías o pilas previstas en la Directiva Europea 2013/56/UE que no deben eliminarse con la basura doméstica normal. Los signos Cd, Hg y Pb que aparecen debajo del símbolo de la papelera con ruedas indican que la batería o pila contiene cadmio (Cd), mercurio (Hg) o plomo (Pb).



Este símbolo indica que el producto está previsto en la Directiva Europea 2012/19/UE y que no debe eliminarse con la basura doméstica normal.



Estos símbolos incluidos en los productos, los embalajes o los documentos acompañantes indican que los productos eléctricos y electrónicos, y las baterías o pilas no deben mezclarse con la basura doméstica general. Los usuarios deben ponerse en contacto con el establecimiento comercial en el que compraron el producto o en las

Introducción

Gracias por comprar el altavoz SumoBox CP-LS100 de Sharp.

En este manual de instrucciones se proporciona información sobre cómo preparar y utilizar su SumoBox, y se explica cómo conectarlo a una variedad de fuentes de audio.

Prevea tiempo para familiarizarse con las funciones.

También puede descargar la aplicación Sharp Life específica para controlar a distancia su SumoBox.



SHARP Life
app support



Conexiones y controles

(Consulte  A en la página 2).

- Control de volumen:** ajuste el volumen en la entrada conectada.
- Control de agudos:** ajuste los tonos altos del instrumento o micrófono conectado (solo CH1 y CH2).
- Control de graves:** ajuste los tonos bajos del instrumento o micrófono conectado (solo CH1 y CH2).
- Control de reverberación:** ajuste el nivel de reverberación aplicado al instrumento o micrófono conectado (solo CH1 y CH2).
- Tipo de entrada:** utilice el conmutador para seleccionar el tipo de entrada para CH1 y CH2. El LED indica el tipo de dispositivo seleccionado.
- XLR/TRS Combi:** conecte instrumentos, guitarras (TRS) y micrófonos (XLR)
Nota: La entrada XLR no produce alimentación fantasma.
- Salida USB (CC 5V 1000 mA):** permite cargar dispositivos móviles.
Nota: Esta salida no está prevista para la reproducción de archivos de audio de discos flash USB.
- Control de atenuación:** activa o desactiva la función de atenuación. Cuando se activa, el audio de CH1 y CH2 suprimirá el audio de CH3. También controla el modo de interior/exterior.

Azul (permanente)	Atenuación activada
Azul (parpadeo rápido cuatro veces)	Modo de interior
Azul (parpadeo lento dos veces)	Modo de exterior

- Bluetooth/modo Duo:** activa o desactiva las funciones Bluetooth y modo Duo. Consulte la sección «Bluetooth y modo Duo» para obtener más información.

Azul (parpadeante)	El SumoBox está listo para emparejarse con un dispositivo Bluetooth.
Azul (permanente)	SumoBox está conectado a un dispositivo Bluetooth.
Amarillo (parpadeante)	SumoBox está buscando otro SumoBox para emparejarse.
Amarillo (permanente)	SumoBox está emparejado con otro SumoBox y es la unidad secundaria.
	Cuando se conecta, el LED Bluetooth de la unidad principal parpadeará hasta que se conecte un dispositivo Bluetooth.

- Entrada auxiliar de 3,5 mm:** permite conectar un dispositivo de audio a través de un cable de 3,5 mm. Cuando se conecta un dispositivo auxiliar por primera vez, conmutará automáticamente desde cualquier conexión Bluetooth activa.

- Interruptor de encendido/apagado:** permite apagar o encender SumoBox.

Azul (permanente)	Encender
Rojo (permanente)	En espera
Rojo (parpadeante)	Batería baja (solo con batería)

- Entrada/salida del enlace del altavoz:** permite conectar SumoBoxes adicionales.

- Entrada de alimentación:** permite conectar a la toma de alimentación a través del cable de alimentación suministrado. CA 200-240 V, ~50/60 Hz

Nota: Asegúrese de utilizar el cable de potencia correcto para su región.

- Puerto de carga USB (5 V 1000 mA):** permite cargar dispositivos móviles.

- LED de estado de la batería:** pulse el botón para ver el estado de la batería.

- Clip de la batería:** sujeta la batería en su lugar. Empuje el clip hacia la derecha para retirar la batería.

- Entrada CC de 18 V:** permite cargar la batería cuando no está instalada en el SumoBox.

Nota: El cargador externo se vende por separado con CP-LSPB1.

- Conexión a SumoBox**

Contenido de la caja

- CP-LS100 SumoBox
- Cable de alimentación
- Batería
- Protectores de las esquinas (ocho unidades)
- Herramienta de destornillador hexagonal
- Documentación de usuario

Accesorios opcionales:





- Batería y adaptador (CP-LSPB1)

Vendido por separado.

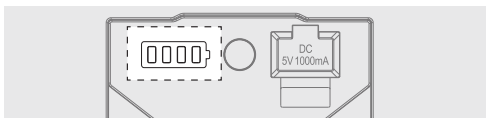
Configuración inicial

Antes de usar por primera vez, se recomienda cargar la batería un mínimo de **cuatro** horas (o hasta que esté totalmente cargada). La batería se cargará cuando se instale y el SumoBox esté conectado a la corriente.



	Del 10 % al 25 %
	Del 26 % al 50 %
	Del 51 % al 75 %
	Del 76 % al 100 %

Encender SumoBox

Si se utiliza el SumoBox con instrumentos:

1. Conecte cualquier instrumento o micrófonos a los canales deseados.
2. Encienda cualquier instrumento alimentado y asegúrese de que no envían ninguna señal.

3. Encienda el SumoBox con el botón de encendido/apagado.

El LED de alimentación se iluminará en color azul permanente para indicar que el altavoz está encendido.



Si usa SumoBox solo con Bluetooth

Si solo usa conexiones Bluetooth, active el SumoBox para iniciar la conexión.

NOTA:

Para apagar el SumoBox, realice estos pasos en el orden inverso.

Tipos de conexión

Con tres canales y distintos tipos de entrada, puede conectar una amplia variedad de instrumentos, micrófonos y otros dispositivos.

Por encima de las entradas CH1 y CH2, hay un selector de tipo de entrada. Este ajusta el balance de la conexión. Aquí se muestra algunos ejemplos.

(Consulte [B](#) en la página 2).

B: conecte teclados, guitarras o micrófonos a CH1 y CH2. Seleccione el tipo de dispositivo correcto al conmutador. Utilice cables de instrumentos para teclados y guitarras, y cables XLR para micrófonos.

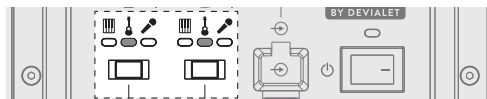

(Consulte [C](#) en la página 2).

C: Bluetooth en CH3. Consulte la sección «Bluetooth y modo Duo» para obtener detalles sobre cómo conectar su dispositivo con función Bluetooth.

(Consulte [D](#) en la página 3).

D: entrada auxiliar (3,5 mm) en CH3. Conecte dispositivos fuente analógicos con la entrada de 3,5 mm. Tenga en cuenta que en presencia de un dispositivo conectado a través de la toma AUX en CH3, la función Bluetooth se suprimirá.

(Consulte [E](#) en la página 3).

E: puede conectar un mezclador a CH1 o CH2 para aumentar los dispositivos conectados a SumoBox. Use el ajuste «keyboard» en el selector de tipo de entrada si desea conectar un mezclador.

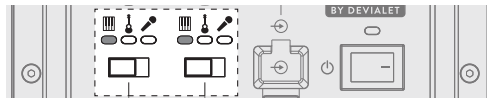

Volumen, graves, agudos y reverberación

Volumen (CH1, CH2 y CH3)

Ajusta el volumen del canal.

Escala 0 - Máx.

Agudos (solo CH1 y CH2)

Ajuste los tonos altos del instrumento o micrófono conectado.

Escala -/+ a partir de la posición de las 12 en punto (Mín - 0 - Máx).

Graves (solo CH1 y CH2)

Ajuste los tonos bajos del instrumento o micrófono conectado.

Escala -/+ a partir de la posición de las 12 en punto (Mín - 0 - Máx).

Reverberación (solo CH1 y CH2)

Ajuste el nivel de reverberación aplicado al instrumento o micrófono conectado.

Escala 0 - Máx.

Modo de atenuación

El modo de atenuación reducirá (atenuará) la salida de CH3 cuando se detecte señal procedente de CH1 o CH2.

Para activarlo, pulse el botón **control de atenuación** una vez. El LED brillará en color azul permanente. Pulse otra vez para apagar.

Ejemplo: Puede tener una canción de acompañamiento reproduciéndose en CH3 mientras usa un micrófono en CH1. La función de atenuación reducirá ligeramente el audio que se está reproduciendo en CH3 cuando utilice el micrófono, para aumentar la presencia de la voz en la mezcla.

Modo de interior/exterior

Existen dos modos de sonido: interior y exterior. Para alternar entre los dos modos, toque dos veces el botón de **control de atenuación** (dos veces en el espacio de un segundo).

Puede identificar en qué modo está el SumoBox observando el indicador LED cuando se cambia el modo:

Modo de sonido	Indicador LED de atenuación
Interior (opción predeterminada)	Azul; parpadeo rápido cuatro veces
Exterior	Azul; parpadeo lento dos veces

El modo de interior es adecuado para cuando el SumoBox se usa en interiores, y se optimiza para ofrecer un sonido de calidad.

El modo de exterior es adecuado para cuando el SumoBox se usa en exteriores.

Quando se utiliza en modo de exterior, se acentúan las frecuencias de rango medio y alto. Este permite escuchar mejor estas frecuencias cuando el altavoz se utiliza en un entorno de exterior.

Bluetooth y modo Duo

Puede conectar un dispositivo con función Bluetooth a su SumoBox.

El SumoBox también puede conectarse a otro SumoBox con el modo Duo - Auténtico sonido inalámbrico (TWS).

El modo Duo es una potente función que permite enviar la fuente de audio Bluetooth a dos SumoBoxes: uno opera como el canal estéreo izquierdo y el otro como canal estéreo derecho. El efecto ofrece un sonido estéreo más envolvente y potente.

Conexión a través de Bluetooth

- Con el SumoBox encendido, active el dispositivo Bluetooth y seleccione el modo de búsqueda. Aparecerá «SUMOBOX CP-LS100» en la lista del dispositivo Bluetooth.
- Seleccione «SUMOBOX CP-LS100». El SumoBox emitirá un mensaje sonoro cuando la conexión se haya completado correctamente.
- Para desconectar, pulse **Bluetooth/modo Duo** una vez. Alternativamente, desconecte del SumoBox desde el dispositivo con función Bluetooth.
- Para volver a conectar el mismo dispositivo, pulse el botón **Bluetooth/modo Duo** una vez en el SumoBox o conecte a través del dispositivo con función Bluetooth.

NOTA:

El altavoz intentará conectarse automáticamente al último dispositivo de salida enlazado a través de Bluetooth. Si no es posible, el altavoz entrará en modo de emparejamiento y el LED Bluetooth parpadeará.

Modo Duo: auténtico sonido inalámbrico (TWS)

1. Encienda los dos altavoces SumoBox.
2. En el primer SumoBox, pulse dos veces el botón **Bluetooth/modo Duo**.
3. El LED parpadeará en color amarillo y el SumoBox informará que se encuentra en modo emparejamiento.
4. Espere a que se establezca la conexión entre los dos SumoBox.
5. Una vez conectados, los dos SumoBox emitirán un sonido de confirmación. El LED del SumoBox DERECHO (secundario) brillará permanentemente en color amarillo y el LED del SumoBox IZQUIERDO (primario) parpadeará en color azul parpadeante.
6. Ajuste el volumen de CH3 primero en el SumoBox para cambiar el volumen de CH3 en ambos altavoces.
7. Para desconectar el modo Duo, pulse dos veces el botón **Bluetooth/modo Duo** de ambos SumoBox.
8. **Ejemplo de uso**
(Consulte  J en la página 4).
Cuando se encuentre en modo Duo, puede conectar cuatro micrófonos y un dispositivo Bluetooth. Esta configuración es ideal para una conferencia o una presentación.

NOTAS:





En modo Duo, solo se compartirá el CH3 de la función Bluetooth desde el SumoBox IZQUIERDO (primario). La entrada de Mic 1 y Mic 2 de ambos altavoces permanecerá local a dicho altavoz. Es posible conectar al SumoBox DERECHO (secundario) a través de Bluetooth cuando el modo Duo está activo.

Si dos altavoces ya están emparejados, el modo Duo/TWS se reconectará automáticamente cuando se enciendan los dos altavoces.

Enlace del altavoz

El SumoBox se puede enlazar con otros SumoBoxes a través del enlace del altavoz. Esta es una forma óptima de compartir el audio procedente de CH1 y CH2 con otro SumoBox.

Puede hacerlo de varias formas:

1. Enlace unidireccional:
(Consulte  F en la página 3).
Conecte una toma del altavoz de salida a otra toma del altavoz de entrada.
En esta configuración, la unidad de salida no reproducirá ninguna conexión de audio procedente de la unidad de entrada.
2. Enlace bidireccional:
(Consulte  G en la página 3).
Conecte una toma de salida del altavoz a la toma de salida del otro altavoz, viceversa.
En esta configuración, el audio de ambas unidades se enviará al otro.
3. Enlace en cadena:
(Consulte  H en la página 4).
Conecte una toma del altavoz de salida a otra toma del altavoz de entrada, y la toma de salida de ese altavoz a la toma de entrada de un tercer altavoz.
En esta configuración, el audio del primer altavoz se envía a lo largo de la cadena. Puede añadir tantos SumoBox como desee.
4. Enlace bidireccional (banda pequeña):
(Consulte  I en la página 4).
Con un enlace bidireccional, tendrá seis entradas en las que el audio de

ambas unidades se envía entre sí. Esta configuración es ideal para una banda pequeña, por ejemplo.

NOTAS:

Puede enlazar en cadena varios SumoBox, pues la función de enlace del altavoz SumoBox es una salida amplificada. La conexión en cadena puede no funcionar correctamente si se usan productos similares de otros fabricantes, debido a que estos enlaces pueden no estar amplificados.

Aplicación Sharp Life

Puede descargar la aplicación Sharp Life en su dispositivo inteligente. La aplicación permite un control completo del SumoBox y ofrece funciones adicionales.

Para emparejar la aplicación al altavoz SumoBox, haga lo siguiente:**1. Configuración inicial**

Si se conecta a la aplicación por primera vez, pero previamente ha conectado un dispositivo para reproducir audio a través de Bluetooth, necesitará desconectar el dispositivo Bluetooth. Para desconectar la conexión Bluetooth, pulse el botón **Bluetooth/modo Duo** una vez.

2. En el dispositivo inteligente, abra la aplicación Sharp Life. Haga clic en Add Device (Añadir dispositivo). El dispositivo buscará automáticamente su SumoBox.

3. Una vez encontrado el SumoBox, toque el símbolo + para iniciar el proceso de emparejamiento.

Cuando el emparejamiento se complete, toque el icono del dispositivo y se cargará la interfaz del altavoz de SumoBox usuario.

Para descargar la aplicación, utilice este código QR para ir automáticamente a la página de descargue o visite: <https://www.sharpconsumer.com/sharp-life-app>

**NOTA:**

Solo se puede conectar un SumoBox a la cuenta de Sharp Life a la vez. Restablecer valores de fábrica borrará la memoria y permitirá conectar una nueva cuenta de Sharp Life.

Restaurar valores por defecto

Mantenga pulsado (10 segundos) el **botón de atenuación** para restablecer la unidad a los ajustes de fábrica. Un tono de audio confirmará el restablecimiento y la retroiluminación de los paneles parpadeará una vez.

Modo en espera

Puede poner el SumoBox en modo en espera manteniendo pulsado (>3 segundos) el botón **Bluetooth/modo Duo**.

Para recuperar la alimentación, pulse el botón **Bluetooth/modo Duo** una vez.

NOTA:

El SumoBox entrará automáticamente en modo en espera si no detecta ninguna señal de entrada durante más de 15 minutos.

En el modo de aplicación, el modo en espera se desactiva.

Protectores de esquinas y parrilla

El SumoBox viene con ocho protectores de esquina y 16 tornillos. Utilice la herramienta de destornillador hexagonal para fijarlos a cada esquina. Hay cuatro tipos de esquinas, cada una con una letra en la superficie de la parte interior.

Tipo de esquina	Ubicación en el SumoBox
FTL/FBR	Izquierda superior frontal o derecha inferior frontal
FTR/FBL	Derecha superior frontal o izquierda inferior frontal
RBL/RTR	Izquierda superior posterior o derecha inferior posterior
RTL/RBR	Izquierda superior posterior o derecha inferior posterior

Deberá retirar los preinstalados del SumoBox para fijar los protectores de las esquinas.

Cada protector de esquina utiliza dos tornillos para fijar el SumoBox como se muestra:

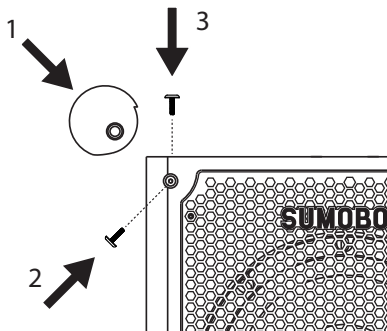

Paso 1: retire los tornillos.

Paso 2: coloque el protector de esquinas en la esquina del SumoBox y compruebe que se ajusta correctamente.

Paso 3: use la herramienta de destornillador hexagonal, atornille el protector de esquina al SumoBox a través de dos orificios de tornillo. Asegúrese de que los orificios del protector de las esquinas se alinean con los orificios del SumoBox.

NOTA:

Los orificios para los protectores de esquina solo se encuentran en la parte frontal, posterior, superior e inferior del SumoBox. No existen orificios en los laterales izquierdos y derechos.

También se puede retirar la rejilla mediante la herramienta de destornillador hexagonal incluida. Se pueden adquirir rejillas de

sustitución y especialmente personalizadas por separado. No utilice el SumoBox sin la rejilla en su lugar.

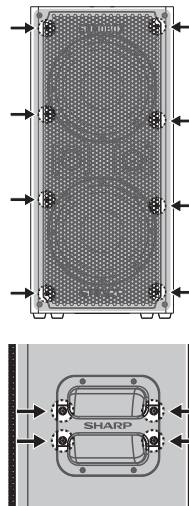

Se pueden adquirir asas de sustitución y especialmente personalizadas por separado.

Posicionamiento del SumoBox

(Consulte  **K, L, M** en la página 5).

Su SumoBox incorpora esquinas de protección y un diseño en ángulo. Esto permite una variedad de posiciones cuando se dispone sobre una superficie sólida.

Puede instalar el SumoBox en un soporte de altavoz estándar de 35 mm (1-3/8 pulg.).

NOTA:

NO use el altavoz SumoBox sobre un trípode o soporte inestable. Los altavoces SumoBox solo se han diseñado para usarse sobre un poste estándar de 35 mm (1-3/8 pulg.) y el trípode o soporte debe ser capaz de soportar un altavoz con un peso mínimo de 25 kg.

El uso de un trípode o soporte no diseñado para aguantar el peso del altavoz SumoBox puede ser peligroso y dar lugar a lesiones.

SAM by Devialet®



SumoBox utiliza el algoritmo patentado SAM® (Speaker Active Matching) de Devialet, que ofrece linealidad mejorada y rendimiento óptimo en frecuencias bajas. Como resultado, el usuario final disfrutará de bajos ricos, precisos y potentes con distorsión audible limitada.

Los controladores de altavoces de alta calidad se han optimizado para ofrecer el mejor rendimiento. Con el patrimonio sonora de SHARP y la capacidad de Devialet para gestionar el ajuste de los graves (a través de SAM®), prepárese para disfrutar de una experiencia sonora de talla superior.

Preguntas frecuentes

P. ¿Puedo obtener baterías adicionales?

R. Sí, puede. Puede comprar baterías adicionales por separado (modelo CP-LSBP1). Diríjase al establecimiento en el que compró su SumoBox.

P. ¿Qué significan los LED situados en el panel posterior?

A. Examine esta tabla para entender la información indicada en los LED:

LED	Color	Estado
Potencia	Azul (permanente)	Encender
	Rojo (permanente)	En espera
	Desactivado	Apagar
Tipo de entrada	Azul (permanente)	Consulte la posición del selector de tipo de entrada. Hay tres posiciones: Instrumento, Guitarra y Micrófono
Bluetooth/ modo Duo	Azul (parpadeante)	El SumoBox está listo para emparejarse con un dispositivo Bluetooth
	Azul (permanente)	El SumoBox está conectado a un dispositivo Bluetooth
	Amarillo (parpadeante)	El SumoBox está buscando otro SumoBox para emparejarse en modo Duo
	Amarillo (permanente)	El SumoBox está emparejado con otro SumoBox en el modo Duo y es la unidad secundaria (canal derecho)
Atenuación interiores/ exteriores	Azul (permanente)	Atenuación activada
	Azul (parpadeo rápido cuatro veces)	El modo de interiores está seleccionado
	Azul (parpadeo lento dos veces)	El modo de exterior está seleccionado

P. ¿Cómo me desconecto de la aplicación?

A. Mantenga pulsado (>10 segundos) el **botón de atenuación** para restablecer la unidad a los ajustes de fábrica.

Un tono de audio confirmará el restablecimiento y la retroiluminación de los paneles parpadeará una vez.

P. ¿Cuántos dispositivos puedo conectar?

A. Tiene tres canales que permiten conectar hasta tres dispositivos.

Una entrada CH1

Una entrada CH2

Una entrada CH3 Bluetooth y/o AUX

Tenga en cuenta que en presencia de un dispositivo conectado a través de la toma AUX en CH3, la función Bluetooth se suprimirá.

Puede aumentar el número de entradas añadiendo un mezclador a su flujo de señal. Conecte todos sus dispositivos al mezclador y conecte el mezclador al CH1 o CH2 del SumoBox, y conecte el tipo de entrada al instrumento.

P. ¿Puedo personalizar el SumoBox?

R. Sí, puede. El SumoBox se ha diseñado para poder retirar la rejilla frontal. Puede pintar la rejilla para adaptarla a su estilo personal.

Sugerimos utilizar pinturas en aerosol especialmente fabricadas para aplicarse a superficies de metal. Observe las instrucciones de seguridad correctas cuando utilice estas pinturas.

Para obtener los mejores resultados, utilice imprimador antes de aplicar el diseño y un sellador después.

Próximamente se comercializarán accesorios personalizados de edición especial (rejillas, protecciones para las esquinas y asas). Esté atento.

P. ¿Tiene el SumoBox un modo en espera?

R. Sí, el SumoBox se puede poner en modo en espera manteniendo pulsado el botón **Bluetooth/modo Duo** durante tres segundos.

El SumoBox entrará automáticamente en modo en espera si no detecta ninguna señal de entrada durante más de 15 minutos. En el modo de aplicación, el modo en espera se desactiva.

P. ¿Cuánto dura la batería?

R. Puede esperar hasta 10 horas de reproducción con el volumen al 50 % y un paquete de baterías totalmente cargado.

Una vez agotada, recargue la batería durante un mínimo de cuatro horas.

P. ¿Puedo usar el SumoBox en exteriores?

R. Con las esquinas de protección sujetas, el SumoBox es adecuado para su uso en exteriores. SumoBox no cuenta con protección IPX, por lo que si llueve o hay mucha suciedad, polvo o arena en el ambiente, aconsejamos no utilizarlo en exteriores. El SumoBox Pro (CP-LS200) cuenta con la clasificación IPX4 (a prueba de salpicaduras), por lo que es más adecuado para su uso en exteriores.

Consignes de sécurité importantes

Veillez suivre toutes les consignes de sécurité et tenir compte de tous les avertissements. Gardez ce manuel à titre de référence.



Ce symbole indique à l'utilisateur de consulter le manuel d'utilisation pour plus d'informations sur la sécurité, le fonctionnement et la maintenance.



Ce symbole indique la présence d'une tension dangereuse non isolée à l'intérieur du produit, et pouvant être d'une magnitude suffisante pour constituer un risque de choc électrique pour les personnes.



Se rapporte au courant alternatif (CA)

Ce symbole indique que la tension nominale indiquée par le symbole est une tension alternative.



Se rapporte aux équipements de classe II.

Ce symbole indique que ce produit est doté d'un système de double isolation et ne nécessite pas de connexion de sécurité à la terre (masse).

Précautions

Dégâts

- Veuillez inspecter l'appareil après le déballage. S'il est endommagé de quelque manière que ce soit, n'utilisez pas l'appareil et consultez votre revendeur.

Connexion électrique et accessibilité

- Ne maniez pas le cordon d'alimentation avec des mains mouillées. Cela pourrait provoquer un choc électrique. Si la fiche électrique ne rentre pas dans votre prise murale, ne forcez pas pour la faire rentrer. Éteignez complètement l'appareil avant de le débrancher. Déconnectez le cordon d'alimentation si l'appareil n'est pas utilisé pendant une période prolongée. Assurez-vous que la fiche d'alimentation est toujours facilement accessible. N'utilisez pas de rallonge électrique.

Alimentation électrique

- Assurez-vous que l'appareil est bien branché dans une prise électrique 220-240 V CA 50-60 Hz. L'utilisation d'une tension plus élevée peut entraîner un dysfonctionnement de l'appareil voire un incendie.

Fiche d'alimentation moulée à fusible (non recâblable) - Royaume-Uni, Malte, Chypre et Irlande uniquement.

- Le câble d'alimentation de cet équipement est fourni avec une fiche moulée comprenant un fusible de 3 ampères. La valeur du fusible est indiquée sur la face de la fiche et, s'il doit être remplacé, un fusible approuvé selon la norme BS1362 de même valeur doit être utilisé.

Protection du cordon d'alimentation

- N'endommagez pas le cordon d'alimentation, ne placez pas d'objets lourds sur celui-ci, ne l'étirez pas et ne le tordez pas. Un cordon d'alimentation endommagé peut être source d'incendie ou d'électrocution. Si le cordon d'alimentation est endommagé, il doit être remplacé. Le cordon d'alimentation n'est pas fixe et peut donc être simplement remplacé lorsqu'il est endommagé.

Sécurité enfant

- Suivez toujours les précautions basiques de sécurité durant l'utilisation de ce produit, particulièrement lorsque des enfants sont présents. Surveillez les enfants afin de vous assurer qu'ils ne jouent pas avec le produit.

Emplacement

- Lors de son utilisation, ce produit doit être placé sur une surface plane et stable, sans qu'aucune partie de l'unité principale ne dépasse d'un bord.

Risques liés à l'insertion

- Ne laissez jamais une personne faire rentrer un objet dans les trous, fentes ou toute autre ouverture du boîtier du produit, cela pouvant causer une électrocution fatale.

Chaleur et température de fonctionnement

- Ne placez pas l'appareil à proximité de sources de chaleur telles que des radiateurs, des chauffages, des cuisinières ou d'autres appareils (y compris des amplificateurs) produisant de la chaleur. Évitez l'exposition directe et prolongée au soleil.

Flammes nues

- Pour éviter tout risque d'incendie, éloignez les bougies ou les flammes nues de ce produit.

Orages et éclairs

- Les orages sont dangereux pour tous les appareils électriques. Si l'alimentation est frappée par la foudre, le produit peut être endommagé, même s'il était éteint. Vous devez débrancher tous les câbles et connecteurs du produit avant un orage.

Entretien

- Débranchez le câble d'alimentation de la source de courant avant de nettoyer le produit. Utilisez un chiffon doux et propre pour nettoyer l'extérieur de l'appareil. Ne nettoyez jamais l'appareil avec des produits chimiques ou détergents.

Entretien et réparations



- Ce produit ne contient aucune pièce réparable par l'utilisateur. L'exposition aux pièces internes situées à l'intérieur de l'appareil peut mettre votre vie en danger. En cas de défaut, contactez le fabricant ou le département de service après-vente autorisé. La garantie du fabricant ne couvre pas les défauts provoqués par des réparations effectuées par des tiers non autorisés.

Attention : Prévention de la perte et des dommages auditifs

- La SumoBox CP-LS100 est capable de générer des niveaux de pression acoustique (SPL) excessifs suffisants pour provoquer une perte ou des dommages auditifs permanents. Il convient de prendre des précautions pour éviter une exposition prolongée à des niveaux de pression acoustique excessifs (>85 dB).

Avertissement : Instructions spéciales pour la manipulation de la batterie au lithium-ion

- Suivez attentivement les instructions. Cela réduira le risque d'explosion, de choc électrique et éventuellement de blessures graves ou mortelles.
- N'utilisez que l'adaptateur électrique Sharp approuvé pour charger le pack de batterie.
Utilisez une source d'alimentation dont la tension correspond à celle indiquée sur la plaque signalétique du chargeur.

Le chargeur et le pack de batterie sont spécialement conçus pour fonctionner ensemble.

- Ne faites pas fonctionner le chargeur avec un cordon ou une fiche endommagés.
- Ne placez pas le pack de batterie à proximité d'un feu ou d'une source de chaleur.

L'exposition au feu ou à une température supérieure à 60 °C peut provoquer l'explosion du pack de batterie.

- Ne chargez pas le pack de batterie dans un endroit humide ou mouillé.
- Ne chargez pas en présence de liquides ou de gaz inflammables.
- Veillez à ce que le pack de batterie ne soit jamais immergé dans l'eau.
- Ne le chargez pas dans une zone de chaleur (plus de 40 °C) ou de froid (moins de 10 °C) extrême.

Il fonctionnera mieux à une température ambiante normale.

- Ne pas écraser, laisser tomber ou endommager le pack de batterie.
- N'utilisez pas un pack de batterie ou un chargeur qui est tombé ou qui a reçu un coup violent.

Si le pack de batterie est endommagé, il risque d'exploser. Mettez immédiatement le pack de batterie au rebut de manière appropriée en suivant les instructions relatives à la mise au rebut du pack de batterie, ou contactez le centre de service pour obtenir des conseils.

- Ne pas ouvrir, modifier ou tenter de réparer un pack de batterie.
- La batterie peut dégager des fumées si elle est endommagée ou si elle est utilisée de manière incorrecte.

Veillez à ce que la zone soit bien ventilée et consultez un médecin si vous ressentez des effets indésirables.

- La batterie peut laisser échapper du liquide si elle est endommagée ou si elle est utilisée de manière incorrecte.

Si vous entrez accidentellement en contact avec un liquide provenant de la batterie, rincez-vous immédiatement à l'eau et au savon doux. Si le liquide entre en contact avec vos yeux, rincez-les à l'eau et consultez un médecin.

- Tenez le pack de batterie à l'écart des petits objets métalliques pour éviter tout court-circuit sur les bornes de la batterie.

Mise au rebut de l'équipement et des batteries

Informations pour les utilisateurs sur la collecte et l'élimination des anciens équipements et des piles usagées :

Ce produit ne contient aucune pièce réparable par l'utilisateur. Les batteries doivent être retirées par un centre de service agréé par Sharp. Si vous ne le faites pas, toutes les garanties couvrant votre appareil seront invalidées. Mettez les batteries au rebut en respectant la réglementation locale en vigueur. Ne la mettez pas au rebut avec les déchets ménagers et ne la brûlez pas, celle-ci pouvant exploser.



Ce symbole signifie que le produit contient des piles couvertes par la directive européenne 2013/56/UE, qui ne peuvent pas être jetées avec les ordures ménagères normales. Les indications Cd, Hg et Pb sous le symbole de poubelle signifient que la pile contient du cadmium (Cd), du mercure (Hg) ou du plomb (Pb).



Ce symbole sur un produit signifie que le produit est couvert par la directive européenne 2012/19/UE et ne doit pas être jeté avec vos autres déchets ménagers.



Ces symboles sur les produits, l'emballage et/ou les documents d'accompagnement signifient que les produits électriques et électroniques usagés ne doivent pas être mélangés avec les ordures ménagères. Les ménages sont invités à contacter le magasin où le produit a été acheté, ou les autorités locales, pour connaître où et comment procéder au recyclage des composants de façon à respecter l'environnement.

Déclaration CE et UKCA

- Par la présente, Sharp Consumer Electronics Poland sp. z o.o. déclare que cet équipement est conforme aux exigences essentielles et aux autres dispositions pertinentes de la directive RED 2014/53/UE et de la réglementation sur l'équipement radio du Royaume-Uni.
- Le texte complet des déclarations de conformité CE et UKCA est disponible sur sharpcustomer.eu et en entrant ensuite dans la section de téléchargement de votre modèle et en choisissant « Declaration of Conformity ».

Introduction

Nous vous remercions d'avoir acheté la Sharp SumoBox CP-LS100.

Ce manuel d'instructions fournit des détails sur la façon de configurer et d'utiliser votre SumoBox en toute sécurité et explique comment se connecter à une variété de sources audio.

Veuillez prendre le temps de vous familiariser avec les fonctionnalités.

Vous pouvez également télécharger l'application Sharp Life dédiée et prendre le contrôle de votre SumoBox à distance.



SHARP Life
app support



Connexions et commandes

(Voir  A en page 2).

- 1. Contrôle du volume :** Réglez le volume de l'entrée connectée.
- 2. Contrôle des aigus :** Permet de régler les sons aigus de l'instrument ou du microphone connecté (CH1 et CH2 uniquement).
- 3. Contrôle des basses :** Permet de régler les sons graves de l'instrument ou du microphone connecté (CH1 et CH2 uniquement).
- 4. Contrôle de la réverbération :** Réglez la quantité de réverbération appliquée à l'instrument ou au microphone connecté (CH1 et CH2 uniquement).
- 5. Type d'entrée :** Utilisez le commutateur pour sélectionner le type d'entrée pour CH1 et CH2. La DEL indique le type de dispositif sélectionné.
- 6. Combi XLR/TRS :** Branchez les instruments, les guitares (TRS) et les microphones (XLR)
Remarque : L'entrée XLR ne produit pas d'alimentation fantôme.
- 7. Sortie USB (5 V CC 1000 mA) :** Permet de recharger les appareils mobiles.
Remarque : Cette fonction n'est pas destinée à la lecture de fichiers audio sur des lecteurs flash USB.
- 8. Contrôle du ducking :** Active/désactive la fonction de ducking. Lorsque cette fonction est activée, l'audio de CH3 sera supprimé par l'audio de CH1 et CH2. Contrôle également le mode Intérieur/Extérieur.

Bleu (stable)	Ducking activé
Bleu (clignotement rapide x4)	Mode intérieur
Bleu (clignotement lent x2)	Mode extérieur

- 9. Bluetooth/Mode Duo :** Active/désactive les fonctions Bluetooth et Mode Duo. Voir la section « Bluetooth et Mode Duo » pour plus d'informations.

Bleu (clignotant)	La SumoBox est prête à être appariée à un appareil Bluetooth.
Bleu (stable)	La SumoBox est connectée à un appareil Bluetooth.
Jaune (clignotant)	La SumoBox cherche une autre SumoBox à laquelle s'apparier.
Jaune (stable)	La SumoBox est appariée à une autre SumoBox et constitue l'unité secondaire.
	Lorsqu'elle est connectée, le voyant Bluetooth de l'unité principale clignote jusqu'à ce qu'un périphérique Bluetooth soit connecté.

- 10. Entrée auxiliaire 3,5 mm :** Connectez un appareil audio via un câble de 3,5 mm. Lorsqu'un appareil AUX est connecté pour la première fois, il se déconnecte automatiquement de toute connexion Bluetooth active.

- 11. Interrupteur d'alimentation :** Allumage/Mise hors tension de la SumoBox

Bleu (stable)	Allumage
Rouge (fixe)	Veille
Rouge (clignotant)	Batterie faible (uniquement sur batterie)

- 12. Liaison entrée/sortie haut-parleur :** Connectez des SumoBox supplémentaires.
- 13. Alimentation :** Branchez l'appareil sur le réseau électrique via le câble d'alimentation fourni.
200-240 V CA ~50/60 Hz
Remarque : Assurez-vous d'utiliser le bon câble d'alimentation pour votre région.
- 14. Port de charge USB (5 V 1000 mA) :** Permet de recharger les appareils mobiles.
- 15. DEL d'état de la batterie :** Appuyez sur le bouton pour voir l'état de la batterie.
- 16. Attache de batterie :** Fixe le pack de batterie en place. Poussez l'attache vers la droite pour permettre le retrait de la batterie.
- 17. Entrée 18 V CC :** Permet de charger la batterie lorsqu'elle n'est pas installée dans la SumoBox.
Remarque : Chargeur externe vendu séparément avec le modèle CP-LSBP1.
- 18. Connexion à la SumoBox**

Contenu de l'emballage

- CP-LS100 SumoBox
- Câble électrique
- Pack de batterie
- Protecteurs d'angle (x8)
- Outil de type tournevis hexagonal
- Documentation utilisateur

Accessoires en option :

- Pack de batterie et adaptateur (CP-LSBP1)
Vendus séparément.

Configuration initiale

Avant la première utilisation, il est recommandé de charger la batterie pendant au moins **quatre** heures (ou jusqu'à ce qu'elle soit complètement chargée).

Chaque fois que la batterie est installée et que la SumoBox est connectée au secteur, la batterie se charge.

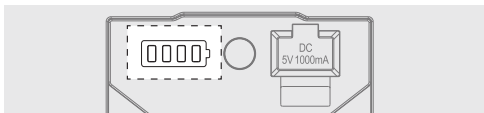

	10 - 25 %
	26 - 50 %
	51 - 75 %
	76 - 100 %

Mise en marche de la SumoBox

Si vous utilisez la SumoBox avec des instruments :

1. Connectez les instruments/microphones aux canaux souhaités.
2. Mettez tous les instruments sous tension et assurez-vous qu'ils n'envoient aucun signal.
3. Allumez la SumoBox via l'interrupteur d'alimentation.
Le voyant d'alimentation devient bleu pour indiquer que le haut-parleur est allumé.



Si vous utilisez la SumoBox uniquement en Bluetooth

Si vous utilisez uniquement des connexions Bluetooth, allumez la SumoBox pour commencer à vous connecter.

REMARQUE :

Lorsque vous éteignez la SumoBox, effectuez ces étapes dans l'ordre inverse.

Types de connexion

Avec trois canaux et une variété de types d'entrée, vous pouvez connecter un large éventail d'instruments, de microphones et d'autres appareils.

Au-dessus des entrées CH1 et CH2 se trouve un sélecteur de type d'entrée. Il permet d'ajuster l'équilibre de la connexion. Voici quelques exemples.

(Voir B en page 2).

B : Connectez des claviers, des guitares ou des microphones à CH1 et CH2. Sélectionnez le bon type de dispositif sur le commutateur. Utilisez des câbles d'instrument pour les claviers et les guitares, et des câbles XLR pour les microphones.

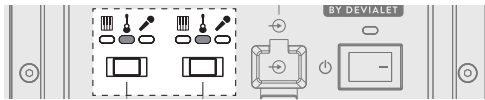

(Voir C en page 2).

C : Bluetooth sur CH3. Reportez-vous à la section « Bluetooth et Mode Duo » pour savoir comment connecter votre appareil compatible Bluetooth.

(Voir D en page 3).

D : Entrée auxiliaire (3,5 mm) sur CH3. Connectez des appareils sources analogiques à l'aide de l'entrée 3,5 mm. Veuillez noter qu'en présence d'un appareil connecté via AUX sur CH3, le Bluetooth est supprimé.

(Voir E en page 3).

E : Vous pouvez connecter une table de mixage à CH1 ou CH2 pour augmenter le nombre d'appareils connectés à la SumoBox. Utilisez le réglage « clavier » du sélecteur de type d'entrée si vous connectez une table de mixage.

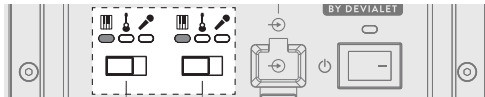

Volume, basses, aigus et réverbération

Volume (CH1, CH2 et CH3)

Règle le volume du canal.

Échelle de 0 - Max.

Aigus (CH1 et CH2 uniquement)

Permet de régler le son aigu de l'instrument ou du microphone connecté.

Échelle +/- à partir de la position 12 heures (Min - 0 - Max).

Basses (CH1 et CH2 uniquement)

Permet de régler le son grave de l'instrument ou du microphone connecté.

Échelle +/- à partir de la position 12 heures (Min - 0 - Max).

Réverbération (CH1 et CH2 uniquement)

Règle la quantité de réverbération appliquée à l'instrument ou au microphone connecté.

Échelle de 0 - Max.

Mode ducking

La fonction ducking réduit la sortie du CH3 lorsqu'une entrée provenant du CH1 ou du CH2 est détectée.

Pour l'activer, appuyez une fois sur le bouton de **contrôle du ducking**. La DEL sera bleue fixe. Appuyez à nouveau pour éteindre.

Exemple : Vous pouvez avoir une piste d'accompagnement en lecture sur CH3 tout en utilisant un microphone sur CH1. La fonction de ducking signifie que le volume de l'audio diffusé sur le canal 3 diminue légèrement lorsque vous parlez dans le microphone, ce qui donne à votre voix plus d'espace dans le mixage.

Mode intérieur/extérieur

Il existe deux modes sonores : intérieur et extérieur. Pour passer d'un mode à l'autre, appuyez deux fois sur le bouton de **contrôle du ducking** (2 fois en moins de 1 seconde).

Vous pouvez identifier le mode dans lequel se trouve la SumoBox en observant l'indicateur DEL lorsque le mode change :

Mode sonore	Indicateur DEL du ducking
Intérieur (par défaut)	Bleu - clignotement rapide x4
Extérieur	Bleu - clignotement lent x2

Le mode intérieur est adapté à l'utilisation de la SumoBox à l'intérieur et est optimisé pour la qualité du son.

Le mode extérieur convient lorsque la SumoBox est utilisée en extérieur. En mode extérieur, les fréquences hautes et moyennes sont renforcées. Cela permet à ces fréquences d'être mieux entendues dans un environnement extérieur.

Bluetooth et Mode Duo

Vous pouvez connecter un appareil compatible Bluetooth à votre SumoBox.

La SumoBox peut également se connecter à une autre SumoBox via le

Mode Duo - True Wireless Stereo (TWS).

Le Mode Duo est une fonction puissante qui permet à la source audio Bluetooth d'être envoyée à 2 SumoBox, l'une fonctionnant comme canal stéréo gauche, l'autre comme canal stéréo droit. Cet effet offre une scène sonore stéréo plus puissante et plus immersive.

Connexion en Bluetooth

1. Une fois la SumoBox allumée, activez votre appareil Bluetooth et sélectionnez le mode de recherche. « SUMOBOX CP-LS100 » apparaîtra sur votre liste d'appareils Bluetooth.
2. Sélectionnez « SUMOBOX CP-LS100 ». Un message audio est émis par la SumoBox lorsque la connexion est établie.
3. Pour vous déconnecter, appuyez une fois sur le bouton **Bluetooth/Mode Duo**. Vous pouvez également vous déconnecter de la SumoBox sur votre appareil compatible Bluetooth.
4. Pour vous reconnecter au même appareil, appuyez une fois sur le bouton **Bluetooth/Mode Duo** sur la SumoBox, ou connectez-vous via votre appareil compatible Bluetooth.

REMARQUE :

Le haut-parleur tente alors de se connecter automatiquement au dernier périphérique de sortie audio connecté via Bluetooth. Si ce n'est pas possible, le haut-parleur passe en mode d'appariement et la DEL Bluetooth clignote.

Mode Duo : True Wireless Stereo (TWS)

1. Allumez les deux haut-parleurs SumoBox.
 2. Sur la première SumoBox, appuyez deux fois sur le bouton **Bluetooth/Mode Duo**.
 3. La DEL clignotera en jaune et la SumoBox indiquera qu'elle est en mode d'appariement.
 4. Attendez que la connexion entre les deux SumoBox se fasse.
 5. Une fois connectées, les deux SumoBox émettront une confirmation audio. La SumoBox de DROITE (secondaire) aura une DEL jaune fixe et celle de GAUCHE (principale) aura une DEL bleue clignotante.
 6. Ajustez le volume CH3 sur la première SumoBox pour modifier le volume CH3 sur les deux haut-parleurs.
 7. Pour déconnecter le Mode Duo, appuyez deux fois sur le bouton **Bluetooth/Mode Duo** sur l'une des SumoBox.
 8. **Exemple d'utilisation**
(Voir  en page 4).
- En Mode Duo, vous pouvez connecter 4 microphones et un appareil Bluetooth. Cela est idéal pour une conférence ou une présentation.

REMARQUES :

En mode Duo, seule la source CH3 Bluetooth de la SumoBox de GAUCHE (principale) sera partagée. Les entrées provenant de Mic 1 et Mic 2 sur les deux haut-parleurs resteront locales à ce haut-parleur. Il n'est pas possible de se connecter à la SumoBox de DROITE (secondaire) en Bluetooth lorsque le Mode Duo est actif.
Si deux haut-parleurs ont déjà été appariés, le Mode Duo/TWS rétablit la connexion automatiquement lorsque les deux haut-parleurs sont sous tension.

Liaison de haut-parleur

La SumoBox peut être reliée à d'autres SumoBox par le biais de la liaison entre haut-parleurs. C'est la manière optimale de partager l'audio entrant via CH1 et CH2 avec une autre SumoBox.

Vous pouvez le faire de différentes manières :

1. Liaison à sens unique :
(Voir  F en page 3).
Connectez la prise de sortie d'un haut-parleur à la prise d'entrée d'un autre haut-parleur.
Dans cette configuration, l'unité de sortie ne lit pas les connexions audio provenant de l'unité d'entrée.

2. Liaison bidirectionnelle :

(Voir  G en page 3).

Connectez la prise de sortie d'un haut-parleur à la prise d'entrée d'un autre haut-parleur, et vice-versa.

Dans cette configuration, l'audio des deux unités est envoyé à l'autre.

3. Liaison en chaîne :

(Voir  H en page 4).

Connectez la prise de sortie d'un haut-parleur à la prise d'entrée d'un autre haut-parleur, puis celle de sortie du deuxième haut-parleur à la prise d'entrée d'un troisième haut-parleur.

Dans cette configuration, le son du premier haut-parleur est envoyé en aval de la chaîne. Vous pouvez ajouter autant de SumoBox que vous le souhaitez.

4. Liaison bidirectionnelle (petite bande) :

(Voir  I en page 4).

En utilisant la liaison bidirectionnelle, vous disposez de 6 entrées où l'audio des deux unités est envoyé à l'autre. C'est idéal pour un petit groupe, par exemple.

REMARQUES :

Vous pouvez lier plusieurs SumoBox en chaîne, car la fonction de liaison entre les haut-parleurs SumoBox est une sortie amplifiée. Le chaînage peut ne pas fonctionner correctement si vous utilisez des produits similaires d'autres fabricants, car ces liaisons peuvent ne pas être amplifiées.

Application Sharp Life

Vous pouvez télécharger l'application Sharp Life sur votre appareil intelligent.

L'application permet un contrôle total de la SumoBox et offre également quelques fonctionnalités supplémentaires.

Pour appairer l'application au SumoBox, procédez comme suit :

1. Configuration initiale

Si vous vous connectez à l'application pour la première fois, mais que vous avez déjà connecté un appareil pour lire l'audio via Bluetooth, vous devrez déconnecter votre appareil Bluetooth.

Pour déconnecter le Bluetooth, appuyez sur le bouton **Bluetooth/Mode Duo** une fois.

2. Sur votre appareil intelligent, ouvrez l'application Sharp Life.

Cliquez sur « Ajouter un appareil ». Votre appareil va rechercher automatiquement la SumoBox.

3. Une fois la SumoBox trouvée, appuyez sur le symbole + pour commencer le processus d'appariement.

Une fois l'appariement terminé, appuyez sur l'icône de l'appareil et l'interface utilisateur de la SumoBox se chargera.

Pour télécharger l'application, utilisez ce code QR pour vous rendre automatiquement à la page de téléchargement ou visitez : <https://www.sharpconsumer.com/sharp-life-app>



REMARQUE :

Une seule SumoBox peut être connectée au compte Sharp Life à la fois.

Une réinitialisation d'usine effacera la mémoire et permettra de connecter un nouveau compte Sharp Life.

Réinitialisation des paramètres d'usine

Appuyez longuement (>10 secondes) sur le **bouton de ducking** pour réinitialiser l'appareil aux paramètres d'usine. Un signal sonore confirme la réinitialisation, et les témoins lumineux des panneaux clignotent une fois.

Le mode veille

Vous pouvez mettre SumoBox en veille en appuyant longuement (>3 secondes) sur le bouton **Bluetooth/Mode Duo**.

Pour rallumer rapidement l'appareil, appuyez une fois sur le bouton **Bluetooth/Mode Duo**.

REMARQUE :

La SumoBox se met automatiquement en mode veille lorsqu'aucun signal d'entrée n'a été détecté pendant plus de 15 minutes. En mode application, la mise en veille est désactivée.

Protections d'angle et grille

La SumoBox est livrée avec 8x protections d'angle et 16x vis. Utilisez le tournevis hexagonal fourni pour les fixer à chaque coin. Il existe 4 types de coins, chacun avec un lettrage sur les surfaces intérieures :

Type de coin	Emplacement de la SumoBox
FTL/FBR	Avant en haut à gauche ou avant en bas à droite
FTR/FBL	Avant en haut à droite ou avant en bas à gauche
RBL/RTR	Arrière en bas à gauche ou arrière en haut à droite
RTL/RBR	Arrière en haut à gauche ou arrière en bas à droite

Vous devrez retirer les pieds préinstallés de la SumoBox pour fixer les protections d'angle.

Chaque protection d'angle utilise 2 vis pour se fixer à la SumoBox comme indiqué :

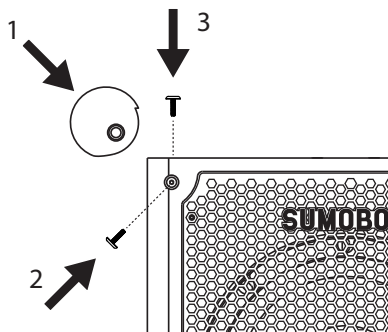

Étape 1 - Retirez les vis.

Étape 2 - Placez la protection d'angle sur le coin de la SumoBox et vérifiez qu'elle est bien ajustée.

Étape 3 - À l'aide du tournevis hexagonal fourni, vissez la protection d'angle à la SumoBox via les deux trous de vis. Veillez à ce que les trous de la protection d'angle soient alignés avec les trous de la SumoBox.

REMARQUE :

Les trous pour les protections d'angle se trouvent uniquement sur l'avant, l'arrière, le haut et le bas de la SumoBox. Il n'y a pas de trous sur les côtés gauche et droit.

Il est également possible de retirer la grille à l'aide du tournevis hexagonal fourni. Des grilles de remplacement et des grilles personnalisées en édition spéciale seront disponibles à l'achat séparément. N'utilisez pas la SumoBox sans la grille attachée.

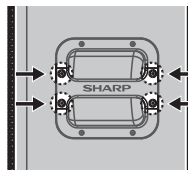
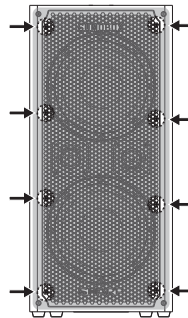

Des poignées de remplacement et des poignées personnalisées en édition spéciale seront disponibles à l'achat séparément.

Positionnement de la SumoBox

(Voir  **K**, **L** et **M** en page 5).

Votre SumoBox est dotée de protections d'angle et d'un design angulaire. Cela permet une variété de positionnements lorsque vous l'installez sur une surface solide.

Vous pouvez également monter la SumoBox sur un support de haut-parleur standard de 1-3/8 pouce (35 mm).

REMARQUE :

N'utilisez PAS la SumoBox avec un trépied/support instable. Les haut-parleurs SumoBox sont uniquement conçus pour être utilisés sur un poteau standard de 1-3/8 pouce (35 mm), et le trépied/support doit être capable de supporter un haut-parleur d'un poids minimum de 25 kg.

L'utilisation d'un trépied/support qui n'est pas conçu pour supporter le poids de la SumoBox peut être dangereuse et entraîner des blessures.

SAM de Devialet®



SumoBox utilise l'algorithme SAM® (Speaker Active Matching), propriété de Devialet, qui permet d'améliorer la linéarité et les performances dans les basses fréquences. Ce que cela signifie pour l'utilisateur final, c'est

une performance de basse plus riche, plus détaillée, et plus puissante avec une limitation de la distorsion audio : ces haut-parleurs de haute qualité sont optimisés pour donner le meilleur d'eux-mêmes. Grâce à l'héritage audio de SHARP et à Devialet qui gère l'accord des basses (via SAM®), préparez-vous à vivre une expérience sonore hors du commun !

FAQ

Q. Puis-je obtenir des packs de batterie supplémentaires ?

R. Oui, vous le pouvez ! Des packs de batterie supplémentaires peuvent être achetés séparément (modèle CP-LSBP1). Adressez-vous au détaillant chez qui vous avez acheté votre SumoBox.

Q. Que signifient les voyants du panneau arrière ?

R. Consultez ce tableau pour comprendre les informations indiquées par les DEL :

DEL	Couleur	Statut
Puissance	Bleu (fixe)	Allumage
	Rouge (fixe)	Veille
	Désactivé	Arrêt
Type d'entrée	Bleu (fixe)	Se rapporte à la position du sélecteur de type d'entrée. Il y a trois positions : Instrument, Guitare et Microphone
Bluetooth/Mode Duo	Bleu (clignotant)	La SumoBox est prête à être appariée à un appareil Bluetooth
	Bleu (fixe)	La SumoBox est connectée à un appareil Bluetooth
	Jaune (clignotant)	La SumoBox recherche une autre SumoBox à laquelle s'apparier en Mode Duo
	Jaune (fixe)	La SumoBox est appariée à une autre SumoBox en Mode Duo et constitue l'unité secondaire (canal droit)
Ducking intérieur/extérieur	Bleu (stable)	Ducking activé
	Bleu (clignotement rapide x4)	Le mode intérieur a été sélectionné
	Bleu (clignotement lent x2)	Le mode extérieur a été sélectionné

Q. Comment déconnecter l'application ?

A. Appuyez longuement (> 10 secondes) sur le **bouton de ducking** pour réinitialiser l'appareil aux paramètres d'usine.

Un signal sonore confirme la réinitialisation, et les témoins lumineux des panneaux clignotent une fois.

Q. Combien d'appareils puis-je connecter ?

R. Vous avez 3 canaux qui permettent de connecter jusqu'à 3 appareils

1 x entrée CH1

1 x entrée CH2

1 x entrée CH3 : Bluetooth et/ou AUX

Veillez noter qu'en présence d'un appareil connecté via AUX sur CH3, le Bluetooth est supprimé.

Vous pouvez augmenter le nombre d'entrées en ajoutant une table de mixage à votre flux de signaux. Connectez tous vos appareils à la table de mixage, et connectez la table de mixage à l'entrée CH1 ou CH2 de la SumoBox, puis réglez le type d'entrée sur Instrument.

Q. Puis-je personnaliser la SumoBox ?

R. Oui, vous pouvez. La SumoBox a été conçue de manière à ce que la grille avant puisse être retirée. N'hésitez pas à vous exprimer en peignant la grille dans votre style unique.

Nous vous suggérons d'utiliser des peintures en spray spécialement conçues pour être appliquées sur du métal, en respectant les instructions de sécurité lors de l'utilisation de ces peintures.

Pour de meilleurs résultats, utilisez un apprêt avant d'appliquer votre motif et un scellant pour après.

Surveillez l'arrivée prochaine d'accessoires personnalisés en édition spéciale (grilles, protections d'angle et poignées).

Q. La SumoBox dispose-t-elle d'un mode veille ?

R. Oui, la SumoBox peut être mise en mode veille en maintenant le bouton **Bluetooth/Mode Duo** enfoncé pendant 3 secondes.

La SumoBox se met automatiquement en mode veille lorsqu'aucun signal d'entrée n'a été détecté pendant plus de 15 minutes. En mode application, la mise en veille est désactivée.

Q. Quelle est la durée de vie de la batterie ?

R. Vous pouvez vous attendre à jusqu'à 10 heures de lecture à 50 % du volume avec une batterie entièrement chargée.

Une fois la batterie épuisée, rechargez-la pendant au moins quatre heures.

Q. Puis-je utiliser la SumoBox en extérieur ?

R. Avec les protections d'angle attachées, la SumoBox est adaptée à une utilisation en extérieur. La SumoBox n'est pas classée IPX, donc en cas de temps pluvieux, ou s'il y a trop de saleté/poussière/sable, nous vous conseillons de remettre le haut-parleur à l'intérieur. La SumoBox Pro (CP-LS200) est classée IPX4 (résistante aux éclaboussures) et est mieux adaptée à une utilisation en extérieur.

Importanti istruzioni di sicurezza

Seguire tutte le istruzioni di sicurezza e fare attenzione a tutte le avvertenze. Conservare il manuale per consultazioni future.



Questo simbolo indica all'utente di consultare il manuale utente per ulteriori informazioni relative a sicurezza, utilizzo e manutenzione.



Questo simbolo indica la presenza di "voltaggio pericoloso" non isolato all'interno del prodotto che potrebbe essere di una magnitudine sufficiente a costituire un rischio di scossa elettrica per le persone.



Si riferisce alla corrente alternata (CA). Questo simbolo indica che il voltaggio nominale contrassegnato con il simbolo è voltaggio CA.



Si riferisce all'apparecchiatura di Classe II. Questo simbolo indica che questo prodotto ha un doppio sistema di isolamento e non richiede una connessione di sicurezza alla terra elettrica (terra).

Precauzioni

Danni

- Controlla che l'unità non abbia riportato danni dopo aver aperto la confezione. Se è danneggiato in qualsiasi modo, non utilizzare l'unità e consultare il rivenditore.

Connessione dell'alimentazione e accessibilità

- Non maneggiare il cavo di alimentazione con le mani bagnate. Ciò potrebbe causare scosse elettriche. Non forzare la spina se non si inserisce correttamente nella presa. Spegnerne completamente l'unità prima di staccare la spina. Scollegare il cavo di alimentazione se non viene usato per molto tempo. Assicurarsi che la presa di corrente sia sempre facilmente accessibile. Inoltre, non utilizzare prolunghe.

Sorgente di alimentazione

- Assicurarsi che l'unità sia connessa a una presa di corrente CA 220-240V 60Hz. Usare un voltaggio superiore può provocare un malfunzionamento dell'unità e persino la formazione di fiamme.

Spina con fusibile (non smontabile) - solo Regno Unito, Malta, Cipro e Irlanda.

- Il cavo di alimentazione di questo apparecchio è dotato di spina pressofusa che incorpora un fusibile da 3 Amp. Il valore del fusibile è indicato sul lato della spina con gli spinotti e richiede di essere sostituito con un fusibile approvato per BS1362 con lo stesso valore nominale.

Protezione del cavo di alimentazione

- Non danneggiare il cavo di alimentazione, né riporvi sopra oggetti pesanti, tirarlo o piegarlo. Danni al cavo di alimentazione potrebbero causare incendi o shock elettrici. Se il cavo di alimentazione è danneggiato, deve essere sostituito. Il cavo di alimentazione non è fisso e, quando è danneggiato, può essere semplicemente sostituito.

Sicurezza per i bambini

- Seguire sempre le precauzioni di sicurezza basilari quando si utilizza questo prodotto, specialmente in presenza di bambini. I bambini dovrebbero essere supervisionati per assicurarsi che non giochino con il prodotto.

Posizione

- Quando si utilizza questo prodotto, esso dovrebbe essere posto su una superficie piana e stabile, senza che alcuna parte dell'unità principale sporga da un bordo.

Percoli di inserimento di oggetti

- Mai lasciare che qualcuno inserisca qualcosa nei fori e nelle aperture dell'involucro dell'unità, in quanto ciò potrebbe risultare in una scossa elettrica.

Calore e temperatura di funzionamento

- Non collocarlo vicino a fonti di calore come termosifoni, griglie di ventilazione, stufe o altri apparecchi (inclusi amplificatori) che generano calore. Evitare l'esposizione prolungata alla luce diretta del sole.

Fiamme scoperte

- Per prevenire il rischio di incendio, tenere candele o fiamme scoperte lontane da questo prodotto.

Temporali e fulmini

- I temporali sono pericolosi per i prodotti elettronici. Se l'alimentazione viene colpita da un fulmine, il prodotto potrebbe risultarne danneggiato, anche se spento. È opportuno scollegare tutti i cavi e i connettori del prodotto prima di un temporale.

Manutenzione

- Disconnettere il cavo di alimentazione dalla presa elettrica prima di pulire il prodotto. Usare un panno morbido e pulito per pulire l'esterno dell'unità. Non pulire con agenti chimici e detergenti.

Assistenza e riparazione



- Questo prodotto non ha componenti che possano essere riparate dall'utente. Esporre le parti interne al dispositivo può comportare un pericolo di vita. In caso di guasto, contattate il produttore o l'agente di servizio autorizzato. La garanzia non copre danni causati da riparazioni effettuate da terze parti non autorizzate.

Attenzione: Prevenzione di danni e perdita dell'udito

- SumoBox CP-LS100 può potenzialmente generare livelli di pressione acustica (SPL) eccessivi, sufficienti a provocare danni o perdite permanenti all'udito. Usare cautela per evitare un'esposizione prolungata a SPL eccessivi (>85 dB).

Avvertenza: Istruzioni speciali nel maneggiare il pacco batteria a ioni di litio

Segui con attenzione le istruzioni. Ciò ridurrà il rischio di esplosione, scossa elettrica e anche lesioni gravi o morte.

- Usa solo un adattatore di corrente Sharp approvato per caricare il pacco batteria.

Usa una fonte di corrente con il voltaggio specificato sulla targhetta dell'alimentatore.

L'alimentatore e il pacco batteria sono progettati specificamente per funzionare insieme.

- Non usare l'alimentatore con un cavo o una spina danneggiati.
- Non collocare il pacco batteria vicino a fuoco o fonti di calore.

Dichiarazione CE e UKCA

L'esposizione al fuoco o a temperatura di oltre 60°C potrebbe far esplodere il pacco batteria.

- Non caricare il pacco batteria in un luogo umido o bagnato.
- Non caricare in presenza di liquidi o gas infiammabili.
- Assicurati che il pacco batteria non sia mai immerso in acqua.
- Non caricare in aree di calore estremo (sopra i 40°C) o freddo estremo (sotto i 10°C).

Funzionerà al meglio a una normale temperatura ambiente.

- Non schiacciare, far cadere o danneggiare il pacco batteria.
- Non usare il pacco batteria o l'alimentatore se è caduto o ha ricevuto un forte urto.

Danni al pacco batteria potrebbero farlo esplodere. Smaltisci correttamente il pacco batteria immediatamente seguendo le istruzioni su come smaltirlo oppure contatta un centro di assistenza per ricevere consigli.

- Non aprire, modificare o tentare di riparare un pacco batteria.
- La batteria potrebbe emettere esalazioni se viene danneggiata o usata in maniera scorretta.

Assicurati che l'area sia ben ventilata e richiedi assistenza medica in caso di effetti negativi.

- La batteria potrebbe perdere liquidi se viene danneggiata o usata in maniera scorretta.

Se in maniera accidentale entri in contatto con liquidi fuoriusciti dalla batteria, sciacquati immediatamente con acqua e un sapone delicato. Se il liquido entra in contatto con i tuoi occhi, sciacqua con acqua e rivolgiti a un medico.

- Tieni lontano il pacco batteria da piccoli oggetti metallici per evitare cortocircuiti con i terminali della batteria.

Smaltimento dell'apparecchio e delle batterie

Informazioni per gli utenti su raccolta e smaltimento di vecchi apparecchi e batterie usate:

Questo prodotto non ha componenti che possano essere riparate dall'utente. Le batterie dovrebbero essere rimosse da un centro assistenza Sharp autorizzato. La mancata osservazione di questa indicazione invaliderà qualsiasi garanzia sul dispositivo. Smaltire la batteria seguendo le normative locali. Non smaltire come rifiuto domestico o nel fuoco poiché potrebbe esplodere.



Questo simbolo indica che il prodotto contiene batterie coperte dalla Direttiva europea 2013/56/EU che decreta che non può essere smaltito con i normali rifiuti domestici. Cd, Hg e Pb sotto il simbolo del cestino della spazzatura mostra se la batteria contiene cadmio (Cd), mercurio (Hg) o piombo (Pb).



Questo simbolo indica che il prodotto è coperto dalla Direttiva europea 2012/19/EU che decreta che non può essere smaltito o gettato con i normali rifiuti domestici.



Questi simboli sul prodotto, sulla confezione e/o sui documenti che lo accompagnano indicano che i prodotti elettrici ed elettronici usati e le batterie usate non vanno mischiate con i rifiuti domestici generici. Gli utenti in contesti domestici dovrebbero contattare il rivenditore presso cui hanno acquistato il prodotto oppure un ufficio governativo locale per ricevere dettagli su dove e come portare questi oggetti per un riciclaggio che rispetti l'ambiente.

- Con il presente, Sharp Consumer Electronics Poland sp. z o.o. dichiara che il televisore LED soddisfa i requisiti essenziali e le altre disposizioni rilevanti della direttiva RED 2014/53/EU e delle Normative sulle apparecchiature radio del Regno Unito del 2017.
- Il testo completo CE e la dichiarazione di conformità UKCA sono disponibili su sharpconsumer.eu e successivamente accedendo alla sezione di download del modello, quindi selezionando "Dichiarazioni di conformità".

Introduzione

Grazie per aver acquistato Sharp SumoBox CP-LS100.

Questo manuale di istruzioni fornisce dettagli su come configurare e utilizzare in maniera sicura il tuo SumoBox e spiega come connetterlo a una varietà di sorgenti audio.

Dedica un po' di tempo per familiarizzare con le sue funzionalità.

Puoi anche scaricare l'app dedicata Sharp Life e controllare il SumoBox da remoto.



SHARP Life
app support



Connessioni e controlli

(Consulta  A a pagina 2).

- Controllo del volume:** Regola il volume dell'ingresso connesso.
- Controllo alti:** Regola le frequenze alte dello strumento o del microfono connesso (solo CH1 e CH2).
- Controllo bassi:** Regola le frequenze basse dello strumento o del microfono connesso (solo CH1 e CH2).
- Controllo riverbero:** Regola quanto riverbero viene applicato allo strumento o al microfono connesso (solo CH1 e CH2).
- Tipo di ingresso:** Usa il selettore per scegliere il tipo di ingresso per CH1 e CH2. Il LED indica il tipo di dispositivo selezionato.
- XLR/TRS Combi:** Connette strumenti, chitarre (TRS) e microfoni (XLR)
Nota: L'ingresso XLR non emette alimentazione Phantom.
- Uscita USB (DC 5V 1000mA):** Permette di ricaricare dispositivi mobili.
Nota: Non è concepito per riprodurre file audio da penne USB.
- Controllo ducking:** Attiva o disattiva la funzione ducking. Quando è attiva, l'audio CH3 sarà soppresso dall'audio CH1 e CH2. Controlla inoltre la modalità Interno/Esterno.

Blu (fisso)	Ducking attivo
Blu (lampeggiamento veloce x4)	Modalità Interno
Blu (lampeggiamento lento x2)	Modalità Esterno

- Bluetooth / modalità Duo:** Attiva e disattiva le funzioni Bluetooth e Duo. Consulta la sezione "Bluetooth e modalità Duo" per ulteriori informazioni.

Blu (lampeggiante)	SumoBox è pronto per essere accoppiato a un dispositivo Bluetooth.
Blu (fisso)	SumoBox è connesso a un dispositivo Bluetooth.
Giallo (lampeggiante)	SumoBox sta cercando un altro SumoBox a cui accoppiarsi.
Giallo (fisso)	SumoBox è accoppiato a un altro SumoBox ed è l'unità secondaria.
	Quando è connesso, il LED Bluetooth sull'unità principale lampeggerà finché non viene connesso un dispositivo Bluetooth.

- Ingresso AUX 3,5 mm:** Connetti un dispositivo audio tramite cavo da 3,5 mm. Quando un dispositivo AUX viene connesso, verrà impostato automaticamente come sorgente al posto della connessione Bluetooth.

- Interruttore alimentazione:** Accende e spegne SumoBox.

Blu (fisso)	Acceso
Rosso (fisso)	Stand-by
Rosso (lampeggiante)	Batteria scarica (solo alimentato a batteria)

- Collegamento altoparlante IN / OUT:** Connetti SumoBox aggiuntivi.

- Ingresso alimentazione:** Connetti alla presa tramite il cavo fornito. CA 200-240V ~ 50/60Hz
Nota: Assicurati di usare un cavo adatto alla tua area geografica.

- Porta di ricarica USB (5V 1000mA):** Permette di ricaricare dispositivi mobili.

- LED di stato della batteria:** Premi il pulsante per vedere lo stato della batteria.

- Linguetta della batteria:** Tiene ferma la batteria al suo posto. Spingi la linguetta verso destra per poter rimuovere il pacco batteria.

- Ingresso CD 18V:** Permette di ricaricare la batteria quando non è installata nel SumoBox.

Nota: Caricatore esterno venduto separatamente con CP-LSBP1.

- Connessione a SumoBox**

Contenuto della confezione

- SumoBox CP-LS100
- Cavo di alimentazione
- Pacco batteria
- Protezione spigoli (x8)
- Cacciavite esagonale
- Documentazione utente

Accessori facoltativi:





- Pacco batteria e adattatore (CP-LSPB1)

Venduti separatamente.

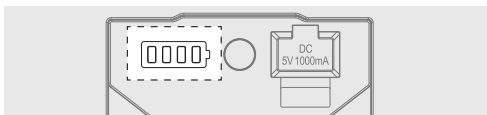
Configurazione iniziale

Prima del primo uso, si raccomanda di caricare il pacco batteria per un minimo di **quattro** ore (o finché non è completamente carico). Ogni volta che la batteria è installata e il SumoBox viene connesso all'alimentazione di corrente, la batteria si ricaricherà.



	10% ~ 25%.
	26% ~ 50%.
	51% ~ 75%.
	76% ~ 100%.

Accendere il SumoBox

Se usi SumoBox con gli strumenti:

- Connetti qualsiasi strumento/microfono ai canali desiderati.
- Accendi gli strumenti, se alimentati, e assicurati che non emettano alcun segnale.
- Accendi il SumoBox usando l'interruttore dell'alimentazione. Il LED di alimentazione sarà blu fisso per indicare che l'altoparlante è acceso.



In caso di uso di SumoBox solo con Bluetooth

Se usi solo le connessioni di SumoBox, accendi SumoBox per iniziare a connetterlo.

NOTA:

Quando spegna SumoBox, esegui questi passaggi in ordine inverso.

Tipi di connessione

Con tre canali e una varietà di tipi di ingresso, puoi connettere una vasta gamma di strumenti, microfoni e altri dispositivi.

Sopra agli ingressi CH1 e CH2 c'è un selettore per il tipo di ingresso. Questo regola il bilanciamento della connessione. Ecco alcuni esempi.

(Consulta  B a pagina 2).

B: Connetti tastiere, chitarre o microfoni a CH1 e CH2. Seleziona il tipo di dispositivo corretto sul selettore. Usa cavi per strumenti per tastiere e chitarre, e cavi XLR per i microfoni.

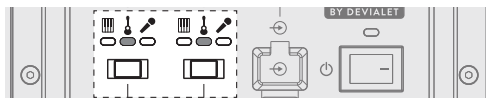

(Consulta  C a pagina 2).

C: Bluetooth su CH3. Consulta la sezione "Bluetooth e modalità Duo" per i dettagli su come connettere il tuo dispositivo con funzionalità Bluetooth.

(Consulta  D a pagina 3).

D: Ingresso Aux (3,5 mm) su CH3. Connetti sorgenti di audio analogico usando l'ingresso da 3,5 mm. Tieni presente che la presenza di un dispositivo connesso tramite AUX su CH3 interromperà l'audio Bluetooth.

(Consulta  E a pagina 3).

E: Puoi connettere un mixer a CH1 o CH2 per aumentare i dispositivi connessi a SumoBox. Usa l'impostazione "tastiera" sul selettore del tipo di ingresso se ti connetti a un mixer.

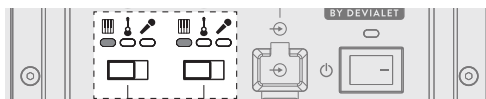

Volume, bassi, alti e riverbero

Volume (CH1, CH2 e CH3)

Regola il volume del canale.

Scala 0-Max.

Alti (solo CH1 e CH2)

Regola le frequenze alte dello strumento o del microfono connesso.

-/+ scala dalla posizione a ore 12 (Min - 0 - Max).

Bassi (solo CH1 e CH2)

Regola le frequenze basse dello strumento o del microfono connesso.

-/+ scala dalla posizione a ore 12 (Min - 0 - Max).

Riverbero (solo CH1 e CH2)

Regola quanto riverbero viene applicato allo strumento o al microfono connesso.

Scala 0-Max.

Modalità ducking

La modalità ducking ridurrà il volume emesso da CH3 quando viene rilevato l'ingresso da CH1 o CH2.

Per accenderla, premi una volta il pulsante **Controllo ducking**. Il LED si illuminerà di un blu fisso. Premi di nuovo per disattivarla.

Esempio: Puoi riprodurre una traccia di sottofondo su CH3 mentre usi un microfono su CH1. La funzione ducking ha l'effetto di ridurre leggermente il volume dell'audio riprodotto su CH3 mentre parli nel microfono, dando alla tua voce più spazio nel mix.

Modalità Interno / Esterno

Ci sono due modalità di suono: Interno ed Esterno. Per passare da una modalità all'altra, tocca due volte il pulsante **Controllo ducking** (2x entro 1 sec).

Puoi identificare la modalità di SumoBox osservando l'indicatore LED quando la modalità viene cambiata:

Modalità di suono	Indicatore LED ducking
Interno (predefinita)	Blu - lampeggiamento veloce x4
Esterno	Blu - lampeggiamento lento x2

La modalità Interno è adatta quando usi SumoBox in ambienti al chiuso e ne ottimizza la qualità del suono.

La modalità Esterno è adatta all'uso di SumoBox in ambienti esterni. Quando usi la modalità Esterno, vengono potenziate le frequenze alte e medie. Ciò permette di sentire meglio quelle frequenze negli spazi aperti.

Bluetooth e modalità Duo

Puoi connettere un dispositivo dotato di Bluetooth al tuo SumoBox.

SumoBox può anche essere connesso a un altro SumoBox in modalità Duo - True Wireless Stereo (TWS).

La modalità Duo è una funzione potente che permette alla sorgente audio Bluetooth di essere inviata a 2 SumoBox, uno che funziona come canale stereo sinistro, l'altro come canale stereo destro. L'effetto offre un ambiente acustico stereo più potente e immersivo.

Connessione tramite Bluetooth

- Quando SumoBox è acceso, attiva il dispositivo Bluetooth e seleziona la modalità di ricerca. "SUMOBOX CP-LS100" apparirà sull'elenco dei dispositivi Bluetooth.
- Seleziona "SUMOBOX CP-LS100". Sentirai un messaggio audio dal SumoBox che comunica che la connessione è stata effettuata.
- Per disconnettere, premi una volta il pulsante **Bluetooth / modalità Duo**. In alternativa, disconnetti SumoBox dal dispositivo dotato di Bluetooth.
- Per riconnettere lo stesso dispositivo, premi una volta il pulsante **Bluetooth / modalità Duo** sul SumoBox o connettilo tramite dispositivo dotato di Bluetooth.

NOTA:

L'altoparlante tenterà di connettersi automaticamente all'ultimo dispositivo audio connesso tramite Bluetooth. Se non è possibile, l'altoparlante entrerà in modalità di Bluetooth lampeggerà.

Modalità Duo: True Wireless Stereo (TWS)

- Accendi entrambi gli altoparlanti SumoBox.
- Sul primo SumoBox, premi due volte il pulsante **Bluetooth / modalità Duo**.
- Il LED lampeggerà di un colore giallo e SumoBox avvertirà di essere in modalità di accoppiamento.
- Attendi che venga completata la connessione tra i due SumoBox.
- Una volta connessi, entrambi i SumoBox daranno una conferma acustica. Il SumoBox di DESTRA (secondario) avrà un LED giallo fisso e quello di SINISTRA (principale) avrà un LED blu lampeggiante.
- Regola il volume del canale CH3 sul primo SumoBox per cambiare il volume di CH3 su entrambi gli altoparlanti.

- Per disconnettere la modalità Duo, premi due volte il pulsante **Bluetooth / modalità Duo** su uno dei SumoBox.
- Esempi d'uso**
(Consulta  **J** a pagina 4).
Quando sei in modalità Duo, puoi connettere 4 microfoni e un dispositivo Bluetooth. Questa configurazione è ideale per una conferenza o presentazione.

NOTA:

Quando sei in modalità Duo, verrà condivisa solo la sorgente Bluetooth CH3 dal SumoBox di SINISTRA (principale) Gli ingressi da Mic 1 e Mic 2 su entrambi gli altoparlanti resteranno locali su quell'altoparlante.

Non è possibile connettere al SumoBox di DESRA (secondario) tramite Bluetooth quando è attiva la modalità Duo.

Se due altoparlanti sono già stati accoppiati, la modalità Duo / TWS si riconetterà

Automaticamente quando entrambi gli altoparlanti saranno accesi.

Collegamento altoparlante

SumoBox può essere connesso ad altri SumoBox tramite collegamento altoparlante. Questa è la maniera ideale per condividere audio proveniente da CH1 e CH2 con un altro SumoBox.

Puoi fare ciò in modi diversi:

- Collegamento a senso unico:

(Consulta  **F** a pagina 3).

Connetti la presa OUT di un altoparlante alla presa IN di un altro altoparlante.

In questa configurazione, l'unità OUT non emetterà alcun audio proveniente dall'unità IN.

- Collegamento a doppio senso:

(Consulta  **G** a pagina 3).

Connetti la presa OUT di un altoparlante alla presa IN di un altro altoparlante, e viceversa.

In questa configurazione, l'audio di entrambe le unità sarà inviato all'una e all'altra.

- Collegamento a catena:

(Consulta  **H** a pagina 4).

Connetti la presa OUT di un altoparlante alla presa IN di un altro altoparlante, quindi la presa OUT di quell'altoparlante alla presa IN di un terzo altoparlante.

In questa configurazione, l'audio del primo altoparlante sarà inviato a tutta la catena. Puoi aggiungere quanti SumoBox vuoi.

- Collegamento a doppio senso (piccola band):

(Consulta  **I** a pagina 4).

Usando il collegamento a doppio senso, hai 6 ingressi in cui l'audio su entrambe le unità viene inviato all'una e all'altra. Questa configurazione è ideale per una piccola band.

NOTA:

Puoi collegare a catena diversi SumoBox poiché la funzione altoparlante su SumoBox si avvale di un'uscita amplificata. La connessione a catena potrebbe non funzionare correttamente usando prodotti simili di altri produttori in quanto quei collegamenti potrebbero non essere amplificati.

App Sharp Life

Puoi scaricare l'app Sharp Life sul tuo dispositivo smart. L'app ti permette di controllare a pieno SumoBox e offre anche alcune funzioni aggiuntive.

Per accoppiare l'app al SumoBox, fai come segue:

- Configurazione iniziale**

Se stai connettendo l'app per la prima volta, ma hai connesso in

precedenza un dispositivo per riprodurre audio tramite Bluetooth, dovrai disconnettere il dispositivo Bluetooth.

Per disconnettere il dispositivo Bluetooth, premi una volta il pulsante **Bluetooth / modalità Duo**.

- Sul dispositivo smart, apri l'app Sharp Life. Fai clic su "Aggiungi dispositivo". Il tuo dispositivo cercherà automaticamente il SumoBox.
- Una volta trovato SumoBox, tocca il simbolo + per iniziare il processo di accoppiamento.

Quando l'accoppiamento è completo, tocca l'icona del dispositivo e verrà caricata l'interfaccia utente di SumoBox.

Per scaricare l'app, usa il codice QR per andare automaticamente alla pagina di download oppure visita <https://www.sharpconsumer.com/sharp-life-app>

**NOTA:**

Solo un SumoBox alla volta può essere connesso a un account Sharp Life. Un ripristino di valori di fabbrica cancellerà la memoria e permetterà a un altro account Sharp Life di connettersi.

Ripristino valori di fabbrica

Tieni premuto a lungo (>10 secondi) il **pulsante ducking** per ripristinare l'unità ai suoi valori di fabbrica. Un segnale acustico confermerà il ripristino e la retroilluminazione del pannello lampeggerà una volta.

Modalità stand-by

Puoi mettere il SumoBox in stand-by tenendo premuto (>3 secondi) il pulsante **Bluetooth / modalità Duo**.

Per riaccendere rapidamente, premi una volta il pulsante **Bluetooth / modalità Duo**.

NOTA:

SumoBox passerà automaticamente in modalità stand-by quando non viene rilevato alcun segnale in ingresso per oltre 15 minuti. In modalità App, lo stand-by è disattivato.

Protezione spigoli e griglia

Con SumoBox vengono forniti 8 protezioni degli spigoli e 16 viti. Usa il cacciavite esagonale incluso nella confezione per fissarli a ogni spigolo. Ci sono 4 tipi di spigoli, ciascuno con delle lettere sulle superfici interne:

Tipo di spigolo	Posizione su SumoBox
FTL/FBR	Anteriore superiore sinistro oppure Anteriore inferiore destro
FTR/FBL	Anteriore superiore destro oppure Anteriore inferiore sinistro
RBL/RTR	Posteriore inferiore sinistro oppure Posteriore superiore destro
RTL/RBR	Posteriore superiore sinistro oppure Posteriore inferiore destro

Dovrai rimuovere i piedini preinstallati dal SumoBox per applicare le protezioni degli spigoli.

Ciascuna protezione degli spigoli usa 2 viti per essere fissata su SumoBox come illustrato:

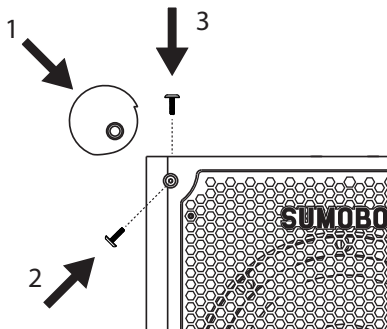

Passaggio 1: rimuovi le viti.

Passaggio 2: colloca le protezioni degli spigoli sugli angoli del SumoBox e assicurati che si incastrino correttamente.

Passaggio 3: usando il cacciavite esagonale, avvita le protezioni degli spigoli sul SumoBox tramite i due fori per viti. Assicurati che i fori delle protezioni degli spigoli si allineino con i fori del SumoBox.

NOTA:

I fori per le protezioni degli spigoli si trovano solo sul lato anteriore, posteriore, superiore e inferiore del SumoBox. Non esistono fori sui lati destro e sinistro.

Inoltre è possibile rimuovere la griglia usando il cacciavite esagonale incluso. Griglie di sostituzione o edizioni speciali personalizzate saranno disponibili alla vendita separatamente. Non usare il SumoBox senza la griglia.

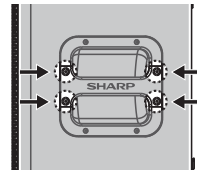
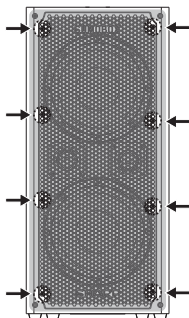

Maniglie di sostituzione o edizioni speciali personalizzate saranno disponibili alla vendita separatamente.

Posizionamento del SumoBox

(Consulta  **K, L, M** a pagina 5).

Il tuo SumoBox ha spigoli protettivi e un design angolato. Ciò permette una serie di posizionamenti diversi quando viene collocato su una superficie solida.

Puoi anche fissare SumoBox su un supporto standard da 35 mm per altoparlanti.

NOTA:

NON usare l'altoparlante SumoBox con un supporto o treppiedi instabile. Gli altoparlanti SumoBox sono progettati solo per essere usati su un supporto standard da 35 mm, e il supporto/treppiedi deve essere capace di supportare un altoparlante con un peso minimo di 25 kg.

Usare un supporto/treppiedi non progettato per supportare il peso dell'altoparlante SumoBox può essere pericoloso e può portare a lesioni.

SAM by Devialet®



SumoBox utilizza l'algoritmo brevettato di Devialet SAM® (Speaker Active Matching) che eroga una migliore linearità e maggiori prestazioni a bassa frequenza. Questo significa che l'utente avrà prestazioni più ricche, più dettagliate e più potenti per i bassi con distorsione audio limitata – i driver degli altoparlanti di alta qualità sono ottimizzati in modo da essere al meglio. Con il patrimonio audio di SHARP e Devialet che gestisce la sintonizzazione dei bassi (via SAM®), preparatevi a vivere l'esperienza audio migliore della classe!

DOMANDE FREQUENTI

D. Posso rimediare pacchi batteria aggiuntivi?

R. Sì che puoi! Pacchi batteria aggiuntivi sono disponibili per l'acquisto separatamente (modello CP-LSBP1). Parla col rivenditore da cui hai acquistato il tuo SumoBox.

D. Cosa indicano i LED sul pannello posteriore?

R. Consulta questa tabella per capire le informazioni indicate dai LED:

LED	Colore	Stato
Potenza	Blu (fisso)	Acceso
	Rosso (fisso)	Stand-by
	Off	Spento
Tipo di ingresso	Blu (fisso)	Verifica la posizione del selettore di tipo di ingresso. Ci sono tre posizioni: Strumento, chitarra e microfono
Bluetooth / modalità Duo	Blu (lampeggiante)	SumoBox è pronto per essere accoppiato a un dispositivo Bluetooth
	Blu (fisso)	SumoBox è connesso a un dispositivo Bluetooth
	Giallo (lampeggiante)	SumoBox sta cercando un altro SumoBox a cui accoppiarsi in modalità Duo
	Giallo (fisso)	SumoBox è accoppiato a un altro SumoBox ed è l'unità secondaria (canale destro)
Ducking INTERNO/ ESTERNO	Blu (fisso)	Ducking attivo
	Blu (lampeggiamento veloce x4)	Modalità Interno selezionata
	Blu (lampeggiamento lento x2)	Modalità Esterno selezionata

Q. Come connetto l'app?

R. Tieni premuto a lungo (>10 secondi) il **pulsante ducking** per ripristinare l'unità ai suoi valori di fabbrica.

Un segnale acustico confermerà il ripristino e la retroilluminazione dei pannelli lampeggerà una volta.

D. Quanti dispositivi posso connettere?

R. Hai a disposizione 3 canali che puoi connettere fino a 3 dispositivi

1x ingresso CH1

1x ingresso CH2

1 x ingresso CH3: Bluetooth e/o AUX

Tieni presente che la presenza di un dispositivo connesso tramite AUX su CH3 interromperà l'audio Bluetooth.

Puoi aumentare il numero di ingressi aggiungendo un mixer alla catena di segnali. Connetti tutti i dispositivi al mixer, e connetti il mixer a CH1 o CH2 del SumoBox, poi imposta il tipo di ingresso su Strumento.

Q. Posso personalizzare SumoBox?

A. Sì, puoi. SumoBox è stato progettato in modo tale che la griglia anteriore possa essere rimossa. Puoi esprimere la tua creatività dipingendo la griglia secondo il tuo stile personale.

Consigliamo di usare vernici spray create specificamente per essere applicate su metallo, osservando le istruzioni per l'uso in sicurezza mentre usi tali vernici.

Per un risultato migliore, usa un primer prima di applicare la tua colorazione e un fissante dopo.

Prossimamente saranno disponibili accessori personalizzati in edizione speciale (griglie, protezioni angoli e maniglie).

D. SumoBox ha una modalità stand-by?

A. Sì, SumoBox può essere impostato in modalità stand-by tenendo premuto il pulsante **Bluetooth / modalità Duo** per 3 secondi.

SumoBox passerà automaticamente in modalità stand-by quando non viene rilevato alcun segnale in ingresso per oltre 15 minuti. In modalità App, lo stand-by è disattivato.

D. Quanto dura la batteria?

R. Puoi aspettarti fino a 10 ore di riproduzione al 50% del volume da un pacco batteria completamente carico.

Una volta scaricato, ricarica la batteria per un minimo di quattro ore.

D. Posso usare SumoBox all'esterno?

R. Se le protezioni per gli spigoli sono state applicate, SumoBox è adatto all'uso all'esterno. SumoBox non ha una classificazione IPX, quindi se c'è pioggia oppure polvere/terreno/sabbia in eccesso, consigliamo di portare l'altoparlante all'interno. SumoBox Pro (CP-LS200) è classificato come IPX4 (a prova di schizzi) ed è più adatto all'uso all'aria aperta.

Belangrijke veiligheidsinstructies

Volg alle veiligheidsinstructies op en neem alle waarschuwingen in acht. Bewaar deze handleiding voor toekomstig gebruik.



Dit symbool wijst de gebruiker erop de gebruikershandleiding te raadplegen voor verdere informatie over veiligheid, bediening en onderhoud.



Dit symbool duidt op de aanwezigheid van niet-geïsoleerde "gevaarlijke spanning" in het product. Deze spanning kan hoog genoeg zijn om een risico van elektrische schokken voor personen in te houden.



Verwijst naar wisselstroom (AC)
Dit symbool geeft aan dat de met het symbool gemarkeerde nominale spanning wisselstroom is.



Verwijst naar apparatuur van klasse II.
Dit symbool geeft aan dat dit product een dubbel isolatiesysteem heeft en geen veiligheidsverbinding met de elektrische aarde (aarding) nodig heeft.

Voorzorgsmaatregelen

Schade

- Controleer het product na het uitpakken direct op beschadigingen. Als het product op enigerlei wijze beschadigd is, dan mag u dit niet gebruiken. Neemt contact op met uw dealer.

Stroomaansluiting en toegankelijkheid

- Pak het netsnoer niet met natte handen vast, want dat kan een elektrische schok veroorzaken. Als de stekker niet in uw stopcontact past, moet u de stekker niet met geweld in een stopcontact duwen. Schakel het apparaat volledig uit alvorens u de stekker uit het stopcontact haalt. Koppel het netsnoer los als het lange tijd niet wordt gebruikt. Zorg ervoor dat de netstekker altijd goed bereikbaar is. Sluit geen verlengkabels aan.

Voeding

- Zorg ervoor dat het apparaat op een stopcontact van AC 220-240 V, 50/60 Hz is aangesloten. Het gebruik van een hogere spanning kan storingen of zelfs brandgevaar veroorzaken.

Gegoten stekker met zekering (niet-herdraadbaar) - alleen in het VK, Malta, Cyprus en Ierland.

- Het netsnoer van deze apparatuur is voorzien van een gegoten stekker met een 3A-zekering. De waarde van de zekering is aangegeven aan pinzijde van de stekker. Als deze vervangen moet worden, gebruik dan een zekering die is goedgekeurd volgens BS1362 van dezelfde classificering.

Bescherming van het netsnoer

- Beschadig het netsnoer niet, plaats er geen zware voorwerpen op en trek het niet uit en buig het niet. Schade aan het netsnoer kan brand of elektrische schokken veroorzaken. Als het netsnoer beschadigd is, dan moet u dit vervangen. Het netsnoer zit niet vast en kan dus gewoon vervangen worden als het beschadigd is.

Veiligheid voor kinderen

- Neem bij het gebruik van dit product altijd de basisvoorzorgsmaatregelen in acht, vooral als er kinderen aanwezig zijn. Kinderen dienen onder toezicht te staan om er zeker van te zijn dat ze niet met het product spelen.

Locatie

- Wanneer dit product in gebruik is, dan moet het op een vlakke, stabiele ondergrond worden geplaatst. Geen enkel deel van het hoofdapparaat over een rand uitsteken.

Gevaren van het insteken van objecten

- Laat nooit iemand iets in gaten, sleuven of andere openingen in de behuizing van het apparaat duwen, omdat dit een dodelijke elektrische schok kan veroorzaken.

Warmte en bedrijfstemperatuur

- Plaats het apparaat niet in de buurt van warmtebronnen zoals radiatoren, verwarmingsroosters, fornuizen of andere apparaten (inclusief versterkers) die warmte produceren. Vermijd langdurige blootstelling aan direct zonlicht.

Open vlammen

- Om brandgevaar te voorkomen, dient u kaarsen of open vlammen uit de buurt van dit product te houden.

Storm en bliksem

- Storm is gevaarlijk voor alle elektrische producten. Indien de voeding door bliksem wordt geraakt kan het product beschadigd raken, zelfs wanneer dit is uitgeschakeld. U moet alle kabels en aansluitingen verwijderen van het apparaat voor een storm.

Onderhoud

- Trek de stekker uit het stopcontact voordat u het product schoonmaakt. Gebruik een zachte en schone doek om de buitenkant van het apparaat schoon te maken. Reinig het apparaat nooit met chemicaliën of reinigingsmiddel.

Service en reparaties



- Dit product bevat geen onderdelen die door de gebruiker kunnen worden gerepareerd. Het blootleggen van de interne onderdelen in het apparaat kan uw leven in gevaar brengen. Neem in het geval van een defect contact op met de fabrikant of een geautoriseerde onderhoudsafdeling. Onder de fabrieksgarantie vallen geen fouten door reparaties uitgevoerd door ongeautoriseerde derden.

Let op: Preventie van gehoorverlies en -schade

- De SumoBox CP-LS100 kan buitensporige geluidsdruk niveaus (SPL) genereren die voldoende zijn om permanent gehoorverlies of schade te veroorzaken. Vermijd langdurige blootstelling aan te hoge SPL (>85 dB).

Waarschuwing: Speciale instructies voor het omgaan met de lithium-ionbatterijset

Volg de instructies zorgvuldig op. Dit verkleint het risico op een explosie, elektrische schok en mogelijk ernstig of dodelijk letsel.

- Gebruik alleen een door Sharp goedgekeurde stroomadapter om de batterijset op te laden.
Gebruik een stroombron met de spanning die op het typeplaatje van de lader staat vermeld.
De oplader en de batterijset zijn speciaal ontworpen om samen te werken.
- Gebruik de lader niet met een beschadigd snoer of een beschadigde stekker.
- Plaats de batterijset niet in de buurt van vuur of hitte.

Blootstelling aan vuur of temperaturen boven 60 °C kan de batterijset doen exploderen.

- Laad de batterijset niet op in een vochtige of natte omgeving.
- Laad de batterijset niet op in de aanwezigheid van ontvlambare vloeistoffen of gassen.
- Dompel de batterijset nooit onder in water.
- Laad de batterijset niet op in een omgeving met extreme hitte (warmer dan 40 °C) of kou (kouder dan 10 °C).

De batterijset werkt het best bij een normale kamertemperatuur.

- Plet de batterijset niet, laat deze niet vallen en zorg dat deze niet beschadigd raakt.
- Gebruik geen batterijset of oplader die is gevallen of die een flink klap heeft gehad.

Schade aan de batterijset kan de batterijset doen exploderen. Verwijder de batterijset onmiddellijk volgens de instructies of neem contact op met het servicecentrum voor advies.

- Probeer een batterijset niet te openen, aan te passen of te repareren.
- De batterijset kan dampen afgeven bij beschadiging of onjuist gebruik.

Zorg ervoor dat de ruimte goed geventileerd wordt en schakel medische hulp in als u schadelijke effecten ondervindt.

- De batterijset kan bij beschadiging of onjuist gebruik vloeistof lekken. *Als u per ongeluk in contact komt met een vloeistof uit de batterijset, spoel deze dan onmiddellijk af met milde zeep en water. Als de vloeistof in contact komt met uw ogen, spoel deze dan met water en schakel medische hulp in.*
- Houd de batterijset uit de buurt van kleine metalen voorwerpen om te voorkomen dat de accupolen kortsluiting krijgen.

CE- en UKCA-verklaring

- Hierbij verklaart Sharp Consumer Electronics Poland sp. Z o.o. dat dit audioapparaat voldoet aan de essentiële vereisten en andere relevante bepalingen van de RED richtlijn 2014/53/EU en de Britse voorschriften voor radioapparatuur uit 2017.
- De volledige tekst van de CE- en UKCA-conformiteitsverklaring is beschikbaar op sharpconsumer.eu. Ga vervolgens naar de downloadsectie van uw model en selecteer "Declaration of Conformity" (conformiteitsverklaring).

Verwijdering van deze apparatuur en de batterijen

Informatie voor gebruikers over de inzameling en verwijdering van oude apparatuur en gebruikte batterijen.

Dit product bevat geen onderdelen die door de gebruiker kunnen worden gerepareerd. De batterijen mogen alleen door een door Sharp geautoriseerd servicecentrum worden verwijderd. Als u deze aanwijzing niet in acht neemt, dan komen alle garanties op uw apparaat te vervallen. Gooi batterijen weg volgens de plaatselijke voorschriften. Gooi de batterijen niet weg bij het huisvuil. Gooi deze ook niet in het vuur, omdat deze kunnen exploderen.



Dit symbool betekent dat het product batterijen bevat die onder de Europese Richtlijn 2013/56/EU vallen. Deze batterijen mogen niet met het normale huishoudelijke afval weggegooid worden. De aanduidingen Cd, Hg en Pb onder het symbool van de vuilnisbak geven aan of de batterij cadmium (Cd), kwik (Hg) of lood (Pb) bevat.



Dit symbool betekent dat dit product onder de Europese Richtlijn 2012/19/EU valt en niet weggegooid of gedumpt mag worden met ander huishoudelijk afval.



Deze symbolen op de producten, verpakkingen en/of begeleidende documenten betekenen dat u gebruikte elektrische en elektronische producten en batterijen niet met het gewone huishoudelijke afval mag weggooien. Voor bijzonderheden over waar en hoe zij deze artikelen kunnen inleveren voor een milieuveilige recycling kunnen huishoudelijke gebruikers contact opnemen met de detailhandelaar waar zij dit product hebben gekocht of met hun plaatselijke overheidskantoor.

Inleiding

Hartelijk dank voor uw aankoop van de Sharp SumoBox CP-LS100.

In deze handleiding leest u hoe u de SumoBox veilig opstelt en bedient en hoe u deze met verschillende audiobronnen kunt verbinden.

Neem de tijd om vertrouwd te raken met de functies van de SumoBox.

U kunt ook de speciale Sharp Life-app downloaden om uw SumoBox op afstand te bedienen.



SHARP Life
app support



Aansluitingen en bediening

(Zie  A op pag. 2).

- Volumeregeling:** Regel het volume van de aangesloten ingang.
- Treble-regeling:** Regel de hoge tonen van het aangesloten instrument of de microfoon (alleen CH1 en CH2).
- Bass-regeling:** Regel de lage tonen van het aangesloten instrument of de microfoon (alleen CH1 en CH2).
- Reverb-regeling:** Regel hoeveel reverb (galm) u wilt toepassen op het aangesloten instrument of de aangesloten microfoon (alleen CH1 en CH2).
- Ingangstype:** Gebruik de schakelaar om het ingangstype voor CH1 en CH2 te kiezen. Het ledindicatielampje geeft het geselecteerde apparaattype aan.
- XLR/TRS Combi:** Sluit instrumenten, gitaren (TRS) en microfoons (XLR) aan.
Opmerking: De XLR-ingang levert geen fantoomvoeding.
- USB-uitgang (DC 5 V 1000 mA):** Via deze aansluiting kunt u mobiele apparaten opladen.
Opmerking: Dit is niet bedoeld voor USB-sticks om audiobestanden af te spelen.
- Ducking-regeling:** Schakelt de 'Ducking'-functie IN/UIT.
Als de functie is INgeschakeld, dan wordt CH3-audio onderdrukt door CH1- en CH2-audio. Regelt ook de Indoor-/Outdoor-modus.

Blauw (brandt continu)	Ducking-functie aan
Blauw (knippert snel x4)	Indoor-modus
Blauw (knippert langzaam x2)	Outdoor-modus

- Bluetooth-/Duo-modus:** Schakelt de functies Bluetooth- en Duo-modus in/uit. Zie de sectie "Bluetooth- en Duo-modus" voor meer informatie.

Blauw (knippert)	De SumoBox is klaar om aan een Bluetooth-apparaat gekoppeld te worden.
Blauw (brandt continu)	De SumoBox is verbonden met een Bluetooth-apparaat.
Geel (knippert)	De SumoBox zoekt een andere SumoBox om mee te koppelen.
Geel (brandt continu)	De SumoBox is gekoppeld aan een andere SumoBox en doet dienst als secundaire eenheid.
	Als er een verbinding is, dan knippert de Bluetooth-led op het primaire apparaat totdat een Bluetooth-apparaat is verbonden.

- 3,5 mm AUX In:** Sluit een audioapparaat aan met een 3,5 mm kabel. Als u een AUX-apparaat voor het eerst aansluit, dan wordt er automatisch overgeschakeld vanuit een actieve Bluetooth-verbinding.

- Aan/uit-schakelaar:** Schakelt de de SumoBox IN/UIT.

Blauw (brandt continu)	Vermogen ingeschakeld
Rood (brandt continu)	Stand-by
Rood (knippert)	Lage batterij (alleen batterijvoeding)

- Speaker Link IN/OUT:** Om extra SumoBoxen aan te sluiten.
- Power In:** Voor aansluiting op de netspanning via het meegeleverde netsnoer.
AC 200-240 V ~50/60 Hz
Opmerking: Gebruik de juiste stroomkabel voor uw regio.

- USB-oplaadpoort (5 V 1000 mA):** Via deze aansluiting kunt u mobiele apparaten opladen.
- Led voor batterijstatus:** Druk op de knop om de batterijstatus te bekijken.
- Batterijclip:** Houd de batterijset op zijn plek. Duw de clip naar rechts om de batterijset te kunnen verwijderen.
- DC 18 V-ingang:** Hiermee kunt u de batterijset opladen als deze niet in de SumoBox is geïnstalleerd.
Opmerking: Externe lader apart verkrijgbaar bij CP-LSBP1.
- Aansluiting op de SumoBox**

Inhoud van de doos

- CP-LS100 SumoBox
- Voedingskabel
- Batterijset
- Hoekbeschermers (x8)
- Inbussleutel
- Gebruikersdocumentatie

Optionele accessoires:

- Batterijset & adapter (CP-LSPB1)
Afzonderlijk verkocht.

Eerste instellingen

Voor het eerste gebruik raden we u aan om de batterijset minimaal **vier** uur op te laden (of totdat deze volledig is opgeladen).
Als de batterijset is geïnstalleerd en de SumoBox op het lichtnet is aangesloten, dan wordt de batterijset opgeladen.

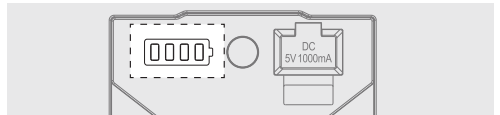

	10% - 25%
	26% - 50%
	51% - 75%
	76% - 100%

De SumoBox inschakelen

Als u de SumoBox met instrumenten gebruikt:

- Sluit eventuele instrumenten/microfoons aan via de gewenste kanalen.
- Schakel alle actieve instrumenten in en controleer of deze geen signalen uitzenden.
- Schakel de SumoBox in via de aan/uit-schakelaar.
Het ledindicatielampje van de voeding gaat continu blauw branden om aan te geven dat de luidspreker aan staat.



Als u de SumoBox alleen met Bluetooth gebruikt

Als u alleen Bluetooth-verbindingen gebruikt, dan schakelt u de SumoBox in om de verbinding tot stand te brengen.

OPMERKING:

Als u de SumoBox wilt uitschakelen, dan voert u deze stappen in omgekeerde volgorde uit.

Soorten verbinding

Met drie kanalen en diverse ingangstypen kunt u een breed scala aan instrumenten, microfoons en andere apparaten aansluiten. Boven de ingangen CH1 en CH2 bevindt zich een keuzeschakelaar voor het ingangstype. Hiermee past u de balans van de verbinding aan. Onderstaand volgen enkele voorbeelden.

(Zie  B op pag. 2).

B: Sluit keyboards, gitaren of microfoons aan op CH1 en CH2. Selecteer het juiste apparaattype met de schakelaar. Gebruik instrumentkabels voor keyboards en gitaren, en XLR-kabels voor microfoons.

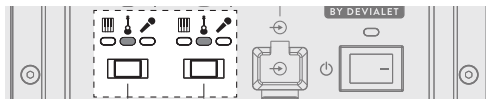

(Zie  C op pag. 2).

C: Bluetooth op CH3. Raadpleeg de sectie "Bluetooth- en Duo-modus" voor details over het aansluiten van uw Bluetooth-apparaat.

(Zie  D op pag. 3).

D: Aux-ingang (3,5 mm) op CH3. Sluit analoge bronapparaten aan via de 3,5 mm ingang. Let op: in aanwezigheid van een via AUX op CH3 aangesloten apparaat wordt Bluetooth onderdrukt.

(Zie  E op pag. 3).

E: U kunt een mengpaneel op CH1 of CH2 aansluiten om het aantal op de SumoBox aangesloten apparaten te vergroten. Gebruik de "keyboard"-instelling als ingangstype als u een mengpaneel aansluit.

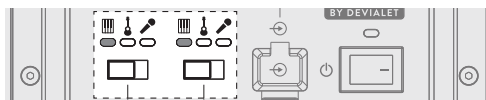

Volume, bass, treble & reverb

Volume (CH1, CH2 & CH3)

Regel het volume van het kanaal.
0 - max.

Treble (alleen CH1 & CH2)

Regel de hoge tonen van het aangesloten instrument of de microfoon.
-/ + schaal vanuit de 12-uur positie (Min. - 0 - Max.).

Bass (alleen CH1 & CH2)

Regel de lage tonen van het aangesloten instrument of de microfoon.
-/ + schaal vanuit de 12-uur positie (Min. - 0 - Max.).

Reverb (alleen CH1 & CH2)

Regel hoeveel reverb (galm) u wilt toepassen op het aangesloten instrument of de aangesloten microfoon.
0 - max.

'Ducking'-modus

De 'Ducking'-functie vermindert de output van CH3 wanneer input van CH1 of CH2 wordt gedetecteerd.

Om deze functie in te schakelen, drukt u eenmaal op de regelknop **Ducking**. Het ledindicatielampje blijft continu blauw branden. Druk nogmaals om de functie uit te schakelen.

Voorbeeld: U kunt een achtergrondtrack afspelen via CH3 terwijl u een microfoon gebruikt op CH1. De 'Ducking'-functie houdt in dat het volume van het geluid op CH3 iets afneemt wanneer u in de microfoon spreekt, zodat uw stem duidelijker naar voren komt in de mix.

Indoor- /Outdoor-modus

Er zijn twee geluidsmodi: Indoor en Outdoor. Om tussen de modi te schakelen, tikt u twee keer op de regelknop **Ducking** (2x binnen 1 seconde).

U kunt zien in welke modus de SumoBox staat door naar het ledindicatielampje te kijken wanneer u de modus wijzigt:

Geluidsmodus	Ledindicatielampje 'Ducking'
Indoor (standaard)	Blauw - knippert snel x4
Outdoor	Blauw - knippert langzaam x2

De Indoor-modus is geschikt als u de SumoBox binnenshuis gebruikt. Deze modus is geoptimaliseerd voor de geluidskwaliteit.

De Outdoor-modus is geschikt als u de SumoBox buiten gebruikt. In de Outdoor-modus worden de hoge en middelhoge frequenties versterkt. Hierdoor zijn deze frequenties beter hoorbaar in de buitenomgeving.

Bluetooth- en Duo-modus

U kunt een Bluetooth-apparaat met uw SumoBox verbinden.

U kunt de SumoBox ook met een andere SumoBox verbinden met behulp van de Duo-modus voor True Wireless Stereo (TWS).

De Duo-modus is een krachtige functie waarmee u de Bluetooth-audiobron naar 2 SumoBoxen stuurt. De ene SumoBox doet dienst als linker stereokanaal, de andere als rechter stereokanaal. Dit effect biedt een krachtiger en meeslender stereogeluid.

Verbinden via Bluetooth

- Zorg dat de SumoBox ingeschakeld is. Activeer dan uw Bluetooth-apparaat en selecteer de zoekmodus. "SUMOBOX CP-LS100" verschijnt in de lijst met Bluetooth-apparaten.
- Selecteer "SUMOBOX CP-LS100". De SumoBox geeft een geluidssignaal als de verbinding tot stand is gebracht.
- Om de verbinding te verbreken, drukt u eenmaal op de knop **Bluetooth / Duo Mode**. U kunt ook op uw Bluetooth-apparaat de verbinding met de SumoBox verbreken.
- Om hetzelfde apparaat opnieuw te verbinden, drukt u eenmaal op de knop **Bluetooth / Duo Mode** of brengt u de verbinding tot stand via uw Bluetooth-apparaat.

OPMERKING:

De luidspreker probeert automatisch verbinding te maken met het laatste audio-uitvoerapparaat dat via Bluetooth werd aangesloten. Als dit niet mogelijk is, dan schakelt de luidspreker naar de koppelmodus en gaat het Bluetooth-ledindicatielampje knipperen.

Duo-modus: True Wireless Stereo (TWS)

- Schakel beide SumoBox-luidsprekers in.
- Druk op de eerste SumoBox tweemaal op de knop **Bluetooth / Duo Mode**.
- Het ledindicatielampje knippert geel en SumoBox meldt dat deze in de koppelmodus staat.
- Wacht tot de verbinding tussen de twee SumoBoxen tot stand gebracht is.
- Zodra de verbinding gemaakt is, geven beide SumoBox een audiobevestiging. Op de RECHTER (secundaire) SumoBox brand een

ledindicatielampje continu geel en de LINKER (primaire) SumoBox knippert een ledindicatielampje blauw.

- Pas het volume van CH3 op de eerste SumoBox aan om het volume van CH3 op beide luidsprekers te wijzigen.
- Om de Duo-modus te verbreken, drukt u tweemaal op de knop **Bluetooth / Duo Mode** op een van de SumoBoxen.
- Gebruiksvoorbeeld**
(Zie  J op pag. 4).

In de Duo-modus kunt u 4 microfoons en één Bluetooth-apparaat aansluiten. Dit is ideaal voor een conferentie of presentatie.

OPMERKINGEN:

In de Duo-modus wordt alleen de Bluetooth-bron CH3 van de LINKER (primaire) SumoBox afgespeeld. Input van Mic 1 en Mic 2 op beide luidsprekers wordt lokaal op die luidspreker afgespeeld.

Het is niet mogelijk om via Bluetooth verbinding te maken met de RECHTER (secundaire) SumoBox wanneer de Duo-modus actief is.

Als er al twee luidsprekers gekoppeld zijn, dan wordt de Duo-modus/TWS opnieuw automatisch geactiveerd als beide luidsprekers zijn ingeschakeld.

Luidsprekerkoppeling

U kunt de SumoBox aan andere SumoBoxen koppelen via luidsprekerkoppeling. Dit is de beste manier om binnenkomende audio via CH1 en CH2 via een andere SumoBox af te spelen.

U kunt dit op verschillende manieren doen:

- Eenrichtingskoppeling:

(Zie  F op pag. 3).

Sluit een luidspreker via de OUT-aansluiting aan op de IN-aansluiting van een andere luidspreker.

In deze configuratie zal de OUT-luidspreker geen audioverbindingen van de IN-luidspreker afspelen.

- Tweerichtingskoppeling:

(Zie  G op pag. 3).

Sluit een luidspreker via de OUT-aansluiting aan op de IN-aansluiting van een andere luidspreker en andersom.

In deze configuratie wordt het geluid van beide luidsprekers naar elkaar verzonden.

- In serie geschakelde koppeling (daisy chain):

(Zie  H op pag. 4).

Sluit een luidspreker via de OUT-aansluiting aan op de IN-aansluiting van een andere luidspreker en vervolgens de OUT-aansluiting van die luidspreker op de IN-aansluiting van een derde luidspreker.

In deze configuratie wordt het geluid op de eerste luidspreker door de hele serie doorgegeven. U kunt zoveel SumoBoxen toevoegen als u wilt.

- Tweewegkoppeling (kleine band):

(Zie  I op pag. 4).

Met de tweewegkoppeling beschikt zijn er 6 ingangen waar het geluid van beide luidsprekers naar elkaar wordt gestuurd. Dit is ideaal bijvoorbeeld voor een kleine band.

OPMERKINGEN:

U kunt meerdere SumoBoxen in serie schakelen omdat de luidsprekerkoppelfunctie op SumoBox een versterkte uitgang is. In serie schakelen werkt mogelijk niet correct met soortgelijke producten van andere fabrikanten, omdat deze verbindingen mogelijk niet versterkt zijn.

Sharp Life-app

U kunt de Sharp Life-app downloaden op uw smartphone.

Via de app hebt u de volledige controle over de SumoBox. De app biedt bovendien enkele extra functies.

Om de app aan de SumoBox te koppelen, gaat u als volgt te werk:

- Eerste installatie** Als u voor het eerst verbinding maakt met de app, maar eerder een apparaat hebt aangesloten om audio via Bluetooth af te spelen, dan moet u de verbinding met dit Bluetooth-apparaat verbreken. Om de Bluetooth-verbinding te verbreken, drukt u eenmaal op de knop **Bluetooth / Duo Mode**.
- Open op uw slimme apparaat de Sharp Life-app. Klik op "Add Device". Uw apparaat scant en zoekt automatisch naar uw SumoBox.
- Zodra de SumoBox is gevonden, tikt u op het + symbool om het koppelproces te beginnen.

Als de verbinding tot stand is gebracht, dan tikt u op het apparaatpictogram en wordt de gebruikersinterface van de SumoBox geladen.

Om de app te downloaden, hebt u twee mogelijkheden. Gebruik deze QR-code om automatisch naar de downloadpagina te gaan of ga naar: <https://www.sharpcnsumer.com/sharp-life-app>



OPMERKING:

Er kan slechts één SumoBox tegelijk met het Sharp Life-account verbonden worden. Als u het apparaat terugzet naar de fabriekinstellingen, dan wordt het geheugen gewist. Vervolgens kunt u verbinding maken met een nieuwe Sharp Life-account.

Terugzetten naar de fabriekinstellingen

Druk lang (>10 seconden) op de knop **Ducking** om het apparaat terug te zetten naar de fabriekinstellingen. Een audiotoon bevestigt de reset en de achtergrondverlichting van het paneel knippert eenmaal.

Stand-bymodus

U kunt de SumoBox in de stand-bymodus zetten door lang (>3 seconden) op de knop **Bluetooth/Duo Mode** te drukken.

Om de SumoBox snel weer in te schakelen, drukt u eenmaal op de knop **Bluetooth/Duo Mode**.

OPMERKING:

De SumoBox schakelt automatisch over naar de stand-bymodus als er langer dan 15 minuten geen ingangssignaal wordt gedetecteerd. In de App-modus is de stand-byfunctie uitgeschakeld.

Hoekbeschermers en rooster

De SumoBox wordt geleverd met 8 hoekbeschermers en 16 schroeven.

Gebruik de meegeleverde inbussleutel om de beschermers op elke hoek te bevestigen.

Er zijn 4 soorten hoeken en elke hoek heeft een opschrift aan de binnenkant:

Soort hoek	Locatie op de SumoBox
FTL/FBR	Front Top Left (bovenkant linksvoor) of Front Bottom Right (onderkant rechtsvoor)
FTR/FBL	Front Top Right (bovenkant rechtsvoor) of Front Bottom Left (onderkant linksvoor)
RBL/RTR	Rear Bottom Left (onderkant linksachter) of Rear Top Right (bovenkant rechtsachter)
RTL/RBR	Rear Top Left (bovenkant linksachter) of Rear Bottom Right (onderkant rechtsachter)

U dient de voorgeomonteerde voetjes van de SumoBox te verwijderen om de hoekbeschermers te kunnen bevestigen.

Voor elke hoekbeschermers zijn 2 schroeven nodig om deze aan de SumoBox te bevestigen, zoals getoond in de afbeelding:

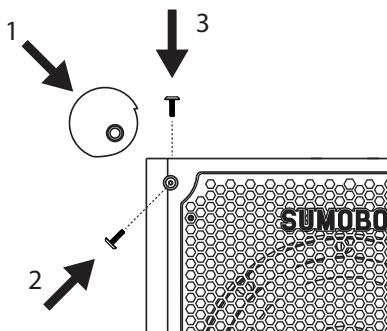

Stap 1 - Verwijder de schroeven.

Stap 2 - Plaats de hoekbeschermers op de hoek van de SumoBox en controleer of deze goed past.

Stap 3 - Draai de hoekbeschermers via de twee schroefgaten aan de SumoBox vast met de meegeleverde inbussleutel. Zorg dat de gaten van de hoekbeschermers in lijn liggen met de gaten in de SumoBox.

OPMERKING:

De gaten voor de hoekbeschermers zitten alleen aan de voorkant, achterkant, bovenkant en onderkant van de SumoBox. Er zitten geen gaten aan de linker of rechter zijkant.

U kunt het rooster ook verwijderen met behulp van het meegeleverde inbussleutel. Vervangende roosters en aangepaste roosters in speciale uitvoeringen zijn afzonderlijk verkrijgbaar. Gebruik de SumoBox nooit zonder het rooster.

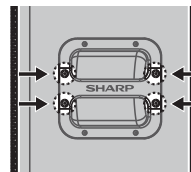
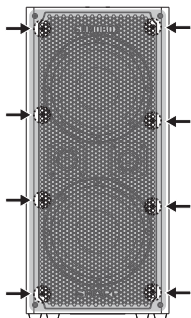

Vervangende en speciale handgrepen in speciale uitvoeringen zijn afzonderlijk verkrijgbaar.

De SumoBox positioneren

(Zie  **K, L, M** op pag. 5).

Uw SumoBox heeft hoekbeschermers en een hoekig ontwerp. Hierdoor kunt u de SumoBox in verschillende posities op een stevige ondergrond plaatsen.

U kunt de SumoBox ook op een standaard luidsprekerstatief van 35 mm (1-3/8 inch) monteren.

OPMERKING:

Gebruik de SumoBox-luidspreker NIET met een onstabiel statief. De SumoBox-luidsprekers zijn alleen ontworpen voor gebruik op een standaardstatief van 35 mm (1-3/8 inch). Dit statief moet een luidspreker met een minimumgewicht van 25 kg kunnen dragen.

Het gebruik van een statief dat niet ontworpen is om het gewicht van de SumoBox-luidspreker te dragen, kan gevaarlijk zijn en tot verwondingen leiden.

SAM by Devialet®



SumoBox maakt gebruik van Devialets eigen SAM®-algoritme (Speaker Active Matching). Dit levert een verbeterde lineariteit en betere prestaties bij lage frequenties. Hiermee geniet de eindgebruiker van een rijkere, gedetailleerdere én krachtigere basweergave met beperkte audiovervorming - de hoogwaardige luidsprekerdrivers zijn geoptimaliseerd om de beste prestaties te leveren. Met SHARP's reputatie op het gebied van audio en het Devialet-algoritme voor de afstemming van de lage tonen (via SAM®) staat u een eerste klas geluidservaring te wachten!

Veelgestelde vragen

V. Kan ik extra batterijsets kopen?

A. Jazeker! Extra batterijsets zijn afzonderlijk verkrijgbaar (model CP-LSBP1). Neem contact op met de winkel waar u uw SumoBox hebt gekocht.

V. Wat betekenen de leds op het achterpaneel?

A. Bekijk de volgende tabel om te begrijpen welke informatie de leds geven:

Led	Kleur	Status
Vermogen	Blauw (brandt continu)	Ingeschakeld
	Rood (brandt continu)	Stand-by
	Uit	Uitgeschakeld
Ingangstype	Blauw (brandt continu)	Verwijst naar de positie van de keuzeschakelaar voor het ingangstype. Er zijn drie posities: Instrument, gitaar en microfoon
	Blauw (knippert)	De SumoBox is klaar om aan een Bluetooth-apparaat gekoppeld te worden
Bluetooth-/Duo-modus	Blauw (brandt continu)	De SumoBox is verbonden met een Bluetooth-apparaat
	Geel (knippert)	De SumoBox zoekt een andere SumoBox om mee te koppelen Duo-modus
	Geel (brandt continu)	De SumoBox is gekoppeld aan een andere SumoBox in de Duo-modus en doet dienst als secundaire eenheid (rechter kanaal)
'Ducking' INDOOR/OUTDOOR	Blauw (brandt continu)	Ducking-functie aan
	Blauw (knippert snel x4)	De Indoor-modus is geselecteerd
	Blauw (knippert langzaam x2)	De Outdoor-modus is geselecteerd

V. Hoe verbreek ik de verbinding met de app?

A. Druk lang (>10 seconden) op de knop **Ducking** om het apparaat terug te zetten naar de fabrieksinstellingen.

Een audiotoon bevestigt de reset en de achtergrondverlichting van het paneel knippert eenmaal.

V. Met hoeveel apparaten kan ik een verbinding tot stand brengen?

A. U hebt 3 kanalen waarop u maximaal 3 apparaten kunt aansluiten

1x CH1-ingang

1x CH2-ingang

1x CH3-ingang: Bluetooth en/of AUX

Let op: in aanwezigheid van een via AUX op CH3 aangesloten apparaat wordt Bluetooth onderdrukt.

U kunt het aantal ingangen verhogen door een mengpaneel toe te voegen aan uw signaalstroom. Sluit al uw apparaten aan op het mengpaneel. Sluit vervolgens het mengpaneel aan op CH1 of CH2 van de SumoBox. Zet de keuzeschakelaar voor het ingangstype op Instrument.

V. Kan ik de SumoBox customizen?

A. Ja, dat kan. De SumoBox heeft een afneembaar rooster aan de voorkant. Het staat u vrij om een rooster te plaatsen dat uw eigen unieke stijl weerspiegelt.

Wij raden u aan spuitverf te gebruiken die speciaal gemaakt is voor metaal. Neem hierbij altijd de juiste veiligheidsvoorschriften in acht.

Voor het beste resultaat gebruikt u een primer voordat u uw ontwerp aanbrengt. Breng na het aanbrengen van de spuitverf een sealer aan.

Ga gerust op zoek naar speciaal aangepaste accessoires (roosters, hoekbeschermers en handgrepen) die binnenkort verschijnen.

V. Heeft de SumoBox een stand-bymodus?

A. Ja, u kunt de SumoBox in de stand-bymodus zetten door de knop **Bluetooth / Duo Mode** gedurende 3 seconden in te drukken.

De SumoBox schakelt automatisch over naar de stand-bymodus als er langer dan 15 minuten geen ingangssignaal wordt gedetecteerd. In de App-modus is de stand-byfunctie uitgeschakeld.

V. Hoe lang gaat de batterijset mee?

A. Met een volledig opgeladen batterijset kunt u tot 10 uur afspelen op 50% volume.

Als de batterijset leeg is, laad deze dan minimaal gedurende vier uur op.

Q. Kan ik de SumoBox buitenshuis gebruiken?

A. Als u de de beschermhoeken hebt gemonteerd, dan is de SumoBox geschikt voor gebruik buitenshuis. De SumoBox heeft geen IPX-classificatie, dus bij regen of overmatig vuil/stof/zand adviseren wij u de luidspreker binnen te zetten. De SumoBox Pro (CP-LS200) heeft beschermingsklasse IPX4 (spatwaterdicht) en is beter geschikt voor gebruik buitenshuis.

Ważne środki ostrożności

Należy przestrzegać wszystkich podanych środków ostrożności i ostrzeżeń. Instrukcję należy zachować na przysłość.



Ten symbol informuje użytkownika, aby zapoznał się z instrukcją obsługi w celu uzyskania dodatkowych informacji dotyczących bezpieczeństwa, obsługi i konserwacji.



Ten symbol wskazuje na obecność w produkcie nieizolowanego „niebezpiecznego napięcia”, które może być na tyle duże, aby stwarzać ryzyko porażenia prądem elektrycznym.



Dotyczy prądu przemiennego (AC)
Ten symbol informuje, że oznaczone nim napięcie znamionowe to napięcie prądu przemiennego.



Dotyczy sprzętu klasy II.
Ten symbol wskazuje, że opisywany produkt posiada system podwójnej izolacji i nie wymaga bezpiecznego połączenia z uziemieniem.

Ostrzeżenia

Uszkodzenia

- Po usunięciu opakowania należy sprawdzić, czy urządzenie nie jest uszkodzone. W przypadku jakiegokolwiek uszkodzenia nie korzystaj z urządzenia i skontaktuj się ze sprzedawcą.

Podłączenie zasilania i dostępność

- Nie wolno dotykać przewodu zasilającego mokrymi rękoma, ponieważ mogłoby to spowodować porażenie prądem. Jeśli wtyczka przewodu zasilającego nie pasuje do twojego gniazdka elektrycznego, nie wciskaj jej na siłę. Przed odłączeniem przewodu zasilającego od gniazdka elektrycznego należy całkowicie wyłączyć zasilanie urządzenia. Jeśli nie używasz urządzenia przez dłuższy czas, odłącz przewód zasilający od gniazdka elektrycznego. Dopilnuj, by wtyczka była zawsze łatwo dostępna. Nie podłączaj urządzenia do przedłużacza.

Źródło zasilania

- Upewnij się, że urządzenie zostało podłączone do gniazdka elektrycznego 100–240 V~, 50/60 Hz. Używanie wyższego napięcia może powodować awarie, a nawet zapalenie się urządzenia.

Nierozbieralna wtyczka przewodu zasilającego z bezpiecznikiem (bez możliwości wymiany) – dotyczy wyłącznie Wielkiej Brytanii, Malty, Cypru i Irlandii.

- Przewód zasilający w opisywanym urządzeniu wyposażony jest w nierozbieralną wtyczkę z bezpiecznikiem 3 A. Wartość bezpiecznika jest podana na obudowie wtyczki; jeśli wymaga wymiany, należy zastosować bezpiecznik zgodny z BS1362 o tych samych parametrach znamionowych.

Zabezpieczenie przewodu zasilającego

- Uważaj, by nie uszkodzić przewodu zasilającego: nie stawiaj na nim ciężkich przedmiotów, nie rozciągaj go ani nie wyginaj. Uszkodzenie przewodu zasilającego może spowodować pożar lub porażenie prądem. Jeśli przewód zasilający zostanie uszkodzony, należy go wymienić. Przewód zasilający mnie jest zamocowany na stałe, więc w przypadku uszkodzenia można go łatwo wymienić.

Bezpieczeństwo dzieci

- Zawsze zachowuj podstawowe środki ostrożności podczas korzystania z urządzenia, zwłaszcza w obecności dzieci. Nadzoruj dzieci, by nie bawiły się urządzeniem.

Lokalizacja

- Podczas użytkowania opisywane urządzenie należy ustawić na płaskiej, stabilnej powierzchni; żadna część urządzenia głównego nie powinna być wysunięta poza krawędź powierzchni, na której urządzenie zostało ustawione.

Zagrożenia związane z wsuwaniem przedmiotów przez otwory wentylacyjne

- Nigdy nie pozwalaj nikomu wsuwać czegokolwiek w otwory, gniazda i inne szczeliny w obudowie urządzenia, ponieważ może to spowodować porażenie prądem.

Ciepło i temperatura podczas pracy

- Nie umieszczaj urządzenia w pobliżu źródeł ciepła, takich jak grzejniki, nawiewy, piece czy inne urządzenia (w tym wzmocniacze) emitujące ciepło. Należy unikać bezpośredniego działania promieni słonecznych.

Źródła otwartego ognia

- Aby zapobiec powstaniu pożaru, należy trzymać świece i inne źródła otwartego ognia z dala od urządzenia.

Burze i wyładowania atmosferyczne

- Burze stanowią niebezpieczeństwo dla wszystkich urządzeń elektrycznych. W przypadku uderzenia pioruna urządzenie może zostać uszkodzone, nawet jeśli jest wyłączone. Przed nadejściem burzy należy odłączyć od urządzenia wszystkie przewody i złącza.

Konserwacja

- Przed czyszczeniem urządzenia odłącz przewód zasilający od sieci elektrycznej. Do czyszczenia zewnętrznej części obudowy użyj miękkiej, czystej ściereczki. Nigdy nie czyść obudowy chemikaliami ani detergentami.

Serwis i naprawy



- Niniejszy produkt nie posiada żadnych części, które może naprawiać użytkownik. Odsłanianie wewnętrznych części urządzenia może stanowić zagrożenie dla życia. W przypadku wystąpienia usterek skontaktuj się z producentem lub autoryzowanym serwisem. Gwarancja nie obejmuje usterek wywołanych naprawami wykonywanymi przez nieupoważnione strony trzecie.

Ostrzeżenie: Zapobieganie utracie lub uszkodzeniu słuchu

- Głośnik SumoBox CP-LS100 jest w stanie generować nadmierny poziom ciśnienia akustycznego (SPL) wystarczający do spowodowania trwałej utraty lub uszkodzenia słuchu. Należy zachować ostrożność, aby unikać długotrwałego narażenia na nadmierny poziom ciśnienia akustycznego (> 85 dB).

Ostrzeżenie: Specjalne wskazówki dotyczące obchodzenia się z baterią litowo-jonową

- Postępuj zgodnie ze wskazówkami. Zmniejsz to ryzyko wybuchu, porażenia prądem oraz potencjalnie poważnych obrażeń lub śmierci.
- Do ładowania baterii należy stosować wyłącznie zasilacz zatwierdzony przez firmę Sharp.
Należy używać źródła zasilania o napięciu podanym na tabliczce znamionowej ładowarki.

Ładowarka i bateria są specjalnie zaprojektowane do współpracy.

- Nie wolno używać ładowarki z uszkodzonym przewodem lub wtyczką.
- Nie wolno umieszczać baterii w pobliżu ognia lub źródeł ciepła.
Wystawienie na działanie ognia lub temperatury powyżej 60°C może spowodować wybuch baterii.
- Nie wolno ładować baterii w wilgotnym lub mokrym miejscu.
- Nie wolno ładować baterii w przypadku występowania łatwopalnych płynów lub gazów.
- Należy upewnić, że bateria nigdy nie została zanurzona w wodzie.
- Nie wolno ładować baterii w miejscach o bardzo wysokiej temperaturze (powyżej 40°C) lub niskiej (poniżej 10°C).

Baterie najlepiej działają w normalnej temperaturze pokojowej.

- Nie wolno zgniatać, upuszczać ani uszkodzać baterii.
- Nie wolno używać baterii ani ładowarki, które zostały upuszczone lub mocno uderzone.
Uszkodzenie baterii może spowodować jej wybuch. Należy natychmiast usunąć zużyte baterie zgodnie ze wskazówkami dotyczącymi utylizacji baterii lub skontaktować się z centrum serwisowym w celu uzyskania porady.
- Nie wolno otwierać, modyfikować ani próbować naprawiać baterii.
- Bateria może wydzielać opary, jeśli zostanie uszkodzona lub będzie nieprawidłowo używana.

W takiej sytuacji należy upewnić się, że pomieszczenie jest dobrze wentylowane; jeśli wystąpią objawy niepożądane, należy zasięgnąć porady lekarza.

- Bateria może wyciec, jeśli zostanie uszkodzona lub będzie nieprawidłowo używana.
Jeśli dojdzie do przypadkowego kontaktu z jakąkolwiek cieczą z baterii, należy natychmiast spłukać miejsce kontaktu wodą z łagodnym mydłem. Jeśli dojdzie do kontaktu z oczami, należy przemyć je wodą i zasięgnąć porady lekarza.
- Baterię należy trzymać z dala od małych metalowych przedmiotów, aby uniknąć zwarcia styków baterii.

elektrycznych i elektronicznych oraz baterii nie wolno usuwać razem z innymi odpadkami z gospodarstwa domowego. Użytkownicy z prywatnych gospodarstw domowych powinni skontaktować się ze sprzedawcą, u którego zakupili opisywane urządzenie, lub z władzami lokalnymi, aby uzyskać szczegółowe informacje dotyczące miejsca i sposobu przekazania urządzenia do bezpiecznego dla otoczenia recyklingu.

Deklaracja zgodności CE i UKCA

- Sharp Consumer Electronics Poland sp. z o.o. niniejszym oświadcza, że opisywane urządzenie audio jest zgodne z zasadniczymi wymaganiami oraz innymi stosownymi postanowieniami dyrektywy RED 2014/53/UE i brytyjskich przepisów dotyczących urządzeń radiowych z 2017 roku.
- Pełne teksty deklaracji zgodności CE i UKCA są dostępne pod linkiem sharpconsumer.eu, a następnie należy przejść do sekcji pobierania posiadanego modelu i wybrać „Declaration of Conformity” (deklaracja zgodności).

Usuwanie urządzenia i baterii

Informacje dla użytkowników dotyczące zbiórki usuwania zużytych urządzeń i baterii:

Niniejszy produkt nie posiada żadnych części, które może naprawiać użytkownik. Baterie może wymontować jedynie pracownik autoryzowanego serwisu firmy Sharp. W przeciwnym razie dojdzie do unieważnienia wszelkich zobowiązań gwarancyjnych, którymi objęte jest urządzenie. Utylizuj baterie zgodnie z lokalnymi przepisami. Nie utylizuj baterii razem z odpadami domowymi ani nie próbuj ich spalać, ponieważ mogą wybuchnąć.



Ten symbol oznacza, że produkt zawiera baterie objęte Dyrektywą Europejską 2013/56/UE, których nie wolno usuwać razem ze zwykłymi odpadkami z gospodarstwa domowego. Symbole chemiczne Cd, Hg i Pb umieszczone pod symbolem kosza na kółkach informują, że bateria zawiera kadm (Cd), rtęć (Hg) lub ołów (Pb).



Ten symbol umieszczony na urządzeniu oznacza, że produkt jest objęty Dyrektywą Europejską 2012/19/UE i nie wolno go usuwać razem z innymi odpadkami z gospodarstwa domowego.



Te symbole umieszczone na produktach, opakowaniach i/lub załączonych dokumentach oznaczają, że zużytych urządzeń

Wprowadzenie

Dziękujemy za zakup głośnika SumoBox CP-LS100 firmy Sharp.

Niniejsza instrukcja obsługi zawiera ważne wskazówki dotyczące bezpiecznej konfiguracji i obsługi głośnika SumoBox oraz wyjaśnia sposób podłączenia różnych źródeł sygnału audio.

Należy poświęcić trochę czasu na zapoznanie się z właściwościami funkcjami.

Można również pobrać dedykowaną aplikację Sharp Life i zdalnie sterować głośnikiem SumoBox.



SHARP Life
app support



Podłączenia i elementy sterujące

(Patrz  A na stronie 2.)

- Regulacja poziomu głośności:** Wyreguluj poziom głośności podłączonego źródła sygnału.
- Regulacja tonów wysokich:** Wyreguluj tony wysokie podłączonego instrumentu lub mikrofonu (tylko kanały CH1 i CH2).
- Regulacja tonów niskich:** Wyreguluj tony niskie podłączonego instrumentu lub mikrofonu (tylko kanały CH1 i CH2).
- Regulacja poziomu pogłosu:** Wyreguluj poziom pogłosu podłączonego instrumentu lub mikrofonu (tylko kanały CH1 i CH2).
- Typ źródła sygnału:** Użyj przełącznika, aby wybrać typ źródła sygnału dla kanałów CH1 i CH2. Wskaźnik LED pokazuje wybrany typ urządzenia.
- XLR/TRS kombi:** Podłącz instrumenty, gitary (TRS) i mikrofony (XLR)
Uwaga: Wejście XLR nie obsługuje zasilania fantomowego.
- Gniazdo USB (5 V, 1000 mA, prąd stały):** Umożliwia ładowanie urządzeń mobilnych.
Uwaga: Nie jest przeznaczone do podłączenia pamięci USB w celu odtwarzania plików audio.
- Sterowanie wyciszeniem:** Służy do wł./wyl. funkcji wyciszania. Jeśli funkcja jest włączona, dźwięk kanału CH3 będzie tłumiony przez dźwięk kanałów CH1 i CH2. Steruje również trybem brzmienia dźwięku w pomieszczeniu i na zewnątrz.

Kolor niebieski (świeci się)	Wyciszenie włączone
Kolor niebieski (pulsuje szybko x4)	Tryb brzmienia dźwięku w pomieszczeniu
Kolor niebieski (pulsuje wolno x2)	Tryb brzmienia dźwięku na zewnątrz

- Tryb Bluetooth/DUO:** Służy do wł./wyl. funkcji trybu Bluetooth i DUO. Więcej informacji można znaleźć w części „Tryb Bluetooth i DUO”.

Kolor niebieski (pulsuje)	Głośnik SumoBox jest gotowy do sparowania z urządzeniem Bluetooth.
Kolor niebieski (świeci się)	Głośnik SumoBox jest podłączony do urządzenia Bluetooth.
Kolor żółty (pulsuje)	Głośnik SumoBox wyszukuje inny głośnik SumoBox do sparowania.
Żółty (świeci się)	Głośnik SumoBox został sparowany z innym głośnikiem SumoBox i jest urządzeniem podrzędnym.
	Po podłączeniu wskaźnik Bluetooth na urządzeniu głównym zacznie pulsować, dopóki urządzenie Bluetooth nie zostanie podłączone.

- Wejście AUX 3,5 mm:** Podłącz urządzenie audio za pomocą przewodu 3,5 mm. Jeśli urządzenie AUX zostanie podłączone po

raz pierwszy, automatycznie przełączy się z dowolnego aktywnego połączenia Bluetooth.

- Wyłącznik zasilania:** Służy do wł./wyl. głośnika SumoBox

Kolor niebieski (świeci się)	Zasilanie włączone
Kolor czernony (świeci się)	Tryb czuwania
Kolor czerwony (pulsuje)	Słaba bateria (tylko zasilanie baterijne)

- Gniazdo głośnik Link IN/OUT:** Podłącz dodatkowe głośniki SumoBox.
- Gniazdo zasilania:** Podłącz do zasilania sieciowego za pomocą przewodu zasilającego.
AC 100–240 V~, 50/60 Hz
Uwaga: Upewnij się, że stosujesz przewód zasilający odpowiedni do swojego regionu.
- Gniazdo ładowania USB (5 V, 1000 mA):** Umożliwia ładowanie urządzeń mobilnych.
- Wskaźnik LED stanu naładowania baterii:** Naciśnij przycisk, aby zobaczyć stan naładowania baterii.
- Zatrask baterii:** Zapewnia prawidłowe zamocowanie baterii. Przesuń zatrask w prawo, aby umożliwić wysunięcie baterii.
- Wejście DC 18 V:** Umożliwia ładowanie baterii, jeśli nie jest zainstalowana w głośniku SumoBox.
Uwaga: Ładownica zewnętrzna jest sprzedawana osobno, z baterią CP-LSPB1.

- Podłączenie do głośnika SumoBox**

Zawartość opakowania

- Głośnik SumoBox CP-LS100
- Przewód zasilający
- Bateria
- Zabezpieczenia narożników (x8)
- Klucz heksagonalny
- Dokumentacja użytkownika

Wypożyczenie opcjonalne:

- Bateria i zasilacz (CP-LSPB1)

Sprzedawane osobno.

Ustawienia początkowe

Przed pierwszym użyciem zalecane jest ładowanie baterii co najmniej przez **cztery** godziny (lub do pełnego naładowania). Bateria będzie się ładować za każdym razem, jeśli zostanie zainstalowana w urządzeniu, a głośnik SumoBox jest podłączony do zasilania sieciowego.

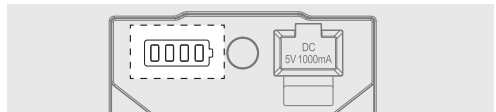

	10% – 25%
	26% – 50%
	51% – 75%
	76% – 100%

Włączenie głośnika SumoBox

W przypadku wykorzystania głośnika SumoBox z instrumentami:

1. Podłącz dowolne instrumenty/mikrofony do żądanych kanałów.
2. Włącz wszystkie zasilane instrumenty i upewnij się, że nie wysyłają żadnych sygnałów.
3. Włącz głośnik SumoBox za pomocą wyłącznika zasilania. Wskaźnik LED zasilania zaświeci się na niebiesko, informując o włączeniu zasilania głośnika.

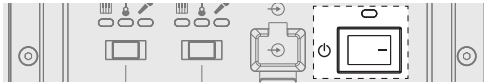

W przypadku korzystania z głośnika SumoBox tylko z połączeniem Bluetooth

Jeśli chcesz korzystać tylko z połączenia Bluetooth, włącz zasilanie głośnika SumoBox, aby rozpocząć łączenie.

UWAGA:

Wyłączając głośnik SumoBox należy przeprowadzić te czynności w odwrotnej kolejności.

Typy połączeń

Dzięki trzem kanałom i różnym typom wejść można podłączyć szeroką gamę instrumentów, mikrofonów i innych urządzeń.

Nad wejściami CH1 i CH2 znajduje się przełącznik typu wejścia. Służy do regulacji balansu połączenia. Oto kilka przykładów.

(Patrz B na stronie 2.)

B: Podłącz elektroniczne instrumenty klawiszowe, gitary lub mikrofony do kanałów CH1 i CH2. Wybierz prawidłowy typ urządzenia na przełączniku. Wykorzystaj przewody instrumentów do podłączenia keyboardów i gitar, a przewody XLR do podłączenia mikrofonów.

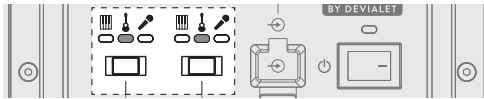

(Patrz C na stronie 2.)

C: Bluetooth na kanale CH3. Więcej informacji na temat podłączenia urządzenia z funkcją Bluetooth można znaleźć w części „Tryb Bluetooth i DUO”.

(Patrz D na stronie 3.)

D: Wejście AUX (3,5 mm) na kanale CH3. Podłącz analogowe urządzenia zewnętrzne poprzez wejście 3,5 mm. Należy pamiętać, że w przypadku obecności urządzenia podłączonego poprzez wejście AUX na kanale CH3, funkcja Bluetooth jest wyłączona.

(Patrz E na stronie 3.)

E: Do kanału CH1 lub CH2 można podłączyć mikser, aby zwiększyć liczbę urządzeń podłączonych do głośnika SumoBox. Jeśli podłączysz mikser, wykorzystaj ustawienie „keyboard” na przełączniku typu wejścia.

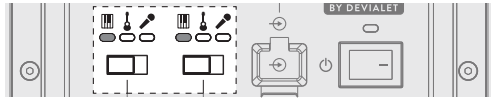

Poziom głośności, tony niskie, tony wysokie i efekt pogłosu

Poziom głośności (kanały CH1, CH2 i CH3)

Służy do regulacji poziomu głośności kanału.

Skala od 0 do maks.

Tony wysokie (tylko kanały CH1 i CH2)

Służy do regulacji tonów wysokich podłączonego instrumentu lub mikrofonu.

Skala -/+ od godziny 12.00 (min. – 0 – maks.).

Tony niskie (tylko kanały CH1 i CH2)

Służy do regulacji tonów niskich podłączonego instrumentu lub mikrofonu.

Skala -/+ od godziny 12.00 (min. – 0 – maks.).

Effekt pogłosu (tylko kanały CH1 i CH2)

Służy do regulacji poziomu pogłosu zastosowanego do podłączonego instrumentu lub mikrofonu.

Skala od 0 do maks.

Funkcja wyciszania

Funkcja wyciszania obniży (wyciszy) sygnał wyjściowy kanału CH3 po wykryciu sygnału wyjściowego z kanału CH1 lub CH2.

Aby włączyć funkcję, naciśnij raz przycisk **Ducking Control**. Wskaźnik LED zaświeci się na niebiesko. Naciśnij ponownie przycisk, aby wyłączyć funkcję.

Przykład: Podczas korzystania z mikrofonu na kanale CH1 może być odtwarzany podkład muzyczny na kanale CH3. Funkcja wyciszania oznacza, że poziom głośności dźwięku odtwarzanego na kanale CH3 zostanie nieznacznie obniżony, gdy używasz mikrofonu – dzięki czemu Twój głos uzyska większą przestrzeń w miksie.

Tryb brzmienia dźwięku w pomieszczeniu i na zewnątrz

Dostępne są dwa tryby brzmienia dźwięku; w pomieszczeniu i na zewnątrz. Aby przełączyć się między trybami, stuknij dwa razy przycisk **Ducking Control** (2x w ciągu sekundy).

Możesz określić, w jakim trybie znajduje się głośnik SumoBox, obserwując wskaźnik LED po zmianie trybu:

Tryb brzmienia dźwięku	Wskaźnik LED funkcji wyciszania
W pomieszczeniu (ustawienie domyślne)	Kolor niebieski – pulsuje szybko x4
Na zewnątrz	Kolor niebieski – pulsuje wolno x2

Tryb brzmienia dźwięku w pomieszczeniu, zoptymalizowany pod względem jakości dźwięku, jest odpowiedni w przypadku wykorzystania głośnika SumoBox w pomieszczeniu.

Tryb brzmienia dźwięku na zewnątrz jest odpowiedni w przypadku wykorzystania głośnika SumoBox na zewnątrz.

W trybie brzmienia dźwięku na zewnątrz wzmocnione są wysokie i średnie częstotliwości. Dzięki temu te częstotliwości są lepiej słyszalne na zewnątrz.

Tryby Bluetooth i DUO

Możesz podłączyć urządzenie z funkcją Bluetooth do głośnika SumoBox. Głośnik SumoBox można również podłączyć do innego głośnika SumoBox poprzez tryb DUO – True Wireless Stereo (TWS).

Tryb DUO to wydajna funkcja umożliwiająca przesyłanie źródła dźwięku Bluetooth do dwóch głośników SumoBox, z których jeden działa jako kanał lewy, a drugi jako prawy kanał stereo. Efekt oferuje mocniejsze i głębsze wrażenia brzmienia przestrzennego.

Połączenie poprzez Bluetooth

1. Przy włączonym zasilaniu głośnika SumoBox aktywuj urządzenie z łącznością Bluetooth i wybierz tryb wyszukiwania urządzeń. Na liście dostępnych urządzeń Bluetooth pojawi się zestaw „SUMOBOX CP-LS100”.
2. Wybierz „SUMOBOX CP-LS100”. Po pomyślnym połączeniu głośnik SumoBox wyemituje sygnał dźwiękowy.
3. Aby rozłączyć, naciśnij raz przycisk **Bluetooth / DUO Mode**. Ewentualnie rozłącz urządzenie z funkcją Bluetooth z głośnikiem SumoBox.
4. Aby ponownie podłączyć to samo urządzenie, naciśnij raz przycisk **Bluetooth / DUO Mode** na głośniku SumoBox lub podłącz się poprzez urządzenie z funkcją Bluetooth.

UWAGA:

Głośnik spróbuje automatycznie połączyć się z ostatnim wyjściowym urządzeniem audio podłączonym poprzez Bluetooth. Jeśli nie jest to możliwe, głośnik przełączy się do trybu parowania i zacznie pulsować wskaźnik Bluetooth.

Tryb DUO: True Wireless Stereo (TWS)

1. Włącz zasilanie obu głośników SumoBox.
2. Na pierwszym głośniku SumoBox, naciśnij dwukrotnie przycisk **Bluetooth / DUO Mode**.
3. Wskaźnik LED zacznie pulsować na żółto, a głośnik SumoBox poinformuje, że znajduje się w trybie parowania.
4. Odczekaj na nawiązanie połączenia między dwoma głośnikami SumoBox.
5. Po nawiązaniu połączenia oba głośniki SumoBox wyemitują sygnał dźwiękowy potwierdzenia. Na PRAWYM (podręcznym) głośniku SumoBox zaświeci się żółty wskaźnik LED, a na LEWYM (głównym) głośniku SumoBox zacznie pulsować niebieski wskaźnik LED.
6. Wyreguluj poziom głośności kanału CH3 w pierwszym głośniku SumoBox, aby zmienić poziom głośności kanału CH3 w obu głośnikach.
7. Aby rozłączyć tryb DUO, naciśnij dwukrotnie przycisk **Bluetooth / DUO Mode** na dowolnym głośniku SumoBox.
8. **Przykład zastosowania**

(Patrz  J na stronie 4.)

W trybie DUO można podłączyć cztery mikrofony i urządzenie Bluetooth. Doskonale rozwiązanie w przypadku konferencji lub prezentacji.

UWAGI:

W trybie DUO zostanie udostępnione tylko źródło Bluetooth CH3 z LEWEGO (głównego) głośnika SumoBox. Wejście z MIC 1 i MIC 2 na obu głośnikach pozostanie lokalne dla tego głośnika.

Nie można połączyć się z PRAWYM (podręcznym) głośnikiem SumoBox poprzez Bluetooth, jeśli tryb DUO jest aktywny.

Jeśli dwa głośniki zostały już sparowane, tryb DUO/TWS ponownie nawiąże połączenie automatycznie po włączeniu zasilania w obu głośnikach.

Łączenie głośników

Głośnik SumoBox można łączyć z innymi głośnikami SumoBox przy pomocy funkcji łączenia głośników. To optymalny sposób współdzielenia dźwięku przychodzącego poprzez kanały CH1 i CH2 z innym głośnikiem SumoBox.

Można to wykonać na różne sposoby:

1. **Połączenie jednokierunkowe:**

(Patrz  F na stronie 3.)

Podłącz gniazdo OUT jednego głośnika do gniazda IN w drugim głośniku. W tej konfiguracji urządzenie OUT nie będzie odtwarzać żadnych z dźwięków z urządzenia IN.

2. **Połączenie dwukierunkowe:**

(Patrz  G na stronie 3.)

Podłącz gniazdo OUT jednego głośnika do gniazda IN w drugim głośniku i odwrotnie.

W tej konfiguracji dźwięk w obu urządzeniach jest przesyłany sobie wzajemnie.

3. **Połączenie w prosty układ łańcuchowy:**

(Patrz  H na stronie 4.)

Podłącz gniazdo OUT jednego głośnika do gniazda IN w drugim głośniku, a następnie gniazdo OUT drugiego głośnika do gniazda IN w trzecim głośniku.

W tej konfiguracji dźwięk z pierwszego głośnika jest przesyłany do układu łańcuchowego. Można dodać dowolną liczbę głośników SumoBox.

4. **Połączenie dwukierunkowe (mały układ):**

(Patrz  I na stronie 4.)

Wykorzystując połączenie dwukierunkowe dysponujesz sześcioma wejściami, którymi dźwięk jest przesyłany w obu urządzeniach sobie wzajemnie. To doskonale rozwiązanie, na przykład, dla małego układu.

UWAGI:

Można połączyć wiele głośników SumoBox w prosty układ łańcuchowy, ponieważ funkcja łączenia głośników w urządzeniu SumoBox wzmacnia sygnał wyjściowy. Prosty układ łańcuchowy może nie działać prawidłowo w przypadku wykorzystania podobnych produktów innych producentów, ponieważ połączenia mogą nie być wzmacniane.

Aplikacja Sharp Life

Aplikację Sharp Life możesz pobrać na swoje urządzenie mobilne. Aplikacja umożliwia pełne sterowanie głośnikiem SumoBox, a równocześnie oferuje kilka dodatkowych funkcji.

Aby sparować aplikację z głośnikiem SumoBox, należy przeprowadzić poniższe czynności:

1. **Ustawienia początkowe** Jeśli łączysz się z aplikacją po raz pierwszy, ale wcześniej podłączałeś urządzenie do odtwarzania dźwięku poprzez Bluetooth, musisz odłączyć urządzenie Bluetooth. Aby rozłączyć połączenie Bluetooth, naciśnij raz przycisk **Bluetooth / DUO Mode**.
2. Otwórz aplikację Sharp Life w swoim urządzeniu mobilnym. Kliknij „Add Device” (dodaj urządzenie). Urządzenie mobilne wyszuka automatycznie głośnik SumoBox.
3. Po wyszukaniu głośnika SumoBox stuknij symbol „+”, aby rozpocząć procedurę parowania.

Po zakończeniu parowania stuknij ikonę urządzenia, a interfejs użytkownika głośnika SumoBox zostanie załadowany.

Aby pobrać aplikację, wykorzystaj ten kod QR w celu automatycznego przejścia do strony pobierania lub odwiedź: <https://www.sharpconsumer.com/sharp-life-app>



UWAGA:

Jednocześnie tylko jeden głośnik SumoBox można podłączyć do konta Sharp Life.

Przywrócenie ustawień fabrycznych spowoduje wyczyszczenie pamięci i umożliwi podłączenie do nowego konta Sharp Life.

Przywracanie ustawień fabrycznych

Długo naciśnij przycisk **Ducking** (> 10 sekund), aby przywrócić urządzeniu ustawienia fabryczne. Wyemitowanie sygnału dźwiękowy potwierdzi przywrócenie ustawień fabrycznych, a podświetlenie paneli pulsuje raz.

Tryb czuwania

Można przełączyć głośnik SumoBox do trybu czuwania długim naciśnięciem przycisku **Bluetooth/DUO Mode** (> 3 sekundy).

Aby szybko ponownie włączyć urządzenie, naciśnij raz przycisk **Bluetooth/DUO Mode**.

UWAGA:

Głośnik SumoBox automatycznie przełączy się do trybu czuwania w przypadku wykrycia braku sygnału wejściowego przez dłużej niż 15 minut. W trybie aplikacji tryb czuwania jest wyłączony.

Zabezpieczenia narożników i panel przedni głośnika

Głośnik SumoBox dostarczany jest z zabezpieczeniami narożników (8x) i śrubami (16x). Użyj dostarczonego w zestawie klucza heksagonalnego w celu zamocowania zabezpieczeń do poszczególnych narożników. Istnieją cztery rodzaje narożników z oznaczeniami literowymi na wewnętrznych powierzchniach:

Rodzaje narożników	Lokalizacja głośnika SumoBox
FTL/FBR	Przedni górny lewy lub przedni dolny prawy
FTR/FBL	Przedni górny prawy lub przedni dolny lewy
RBL/RTR	Tyłny dolny lewy lub tylny górny prawy
RTL/RBR	Tyłny dolny lewy lub tylny dolny prawy

Należy zdemontować wstępnie zainstalowane nóżki z głośnika SumoBox, aby zamocować zabezpieczenia narożników.

Poszczególne zabezpieczenia narożników wykorzystują dwie śruby umożliwiające zamocowanie do głośnika SumoBox, jak przedstawiono:

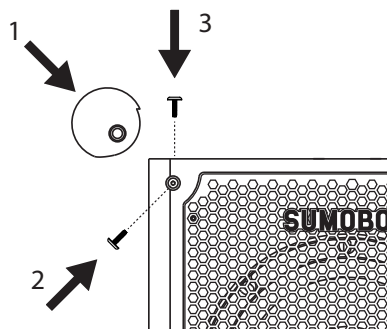

Punkt 1 – Odkręć śruby .

Punkt 2 – Umieść zabezpieczenie na narożniku głośnika SumoBox i sprawdź, czy jest prawidłowo dopasowane.

Punkt 3 – Za pomocą dostarczonego w zestawie klucza heksagonalnego dokręć zabezpieczenia narożnika do głośnika SumoBox wykorzystując dwa otwory na śruby. Upewnij się, że otwory w zabezpieczeniu narożnika są wyrównane z otworami w głośniku SumoBox.

UWAGA:

Otwory na zabezpieczenia narożników znajdują się tylko z przodu, tyłu, na górze i dole głośnika SumoBox. Brak otworów po lewej lub prawej stronie.

Istnieje możliwość zdemontowania panelu przedniego głośnika za pomocą dostarczonego w zestawie klucza heksagonalnego.

Wymienne i specjalne edycje niestandardowych paneli przednich głośnika będą dostępne do zakupienia osobno. Nie wolno używać głośnika SumoBox bez zamocowanego panelu przedniego.

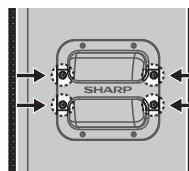
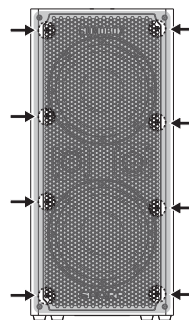

Wymienne i specjalne edycje niestandardowych uchwytów będą dostępne do zakupienia osobno.

Ustawienie głośnika SumoBox

(Patrz  K, L, M na stronie 5).

Głośnik SumoBox wyposażony jest w zabezpieczenia narożników i a jego ścianki nachylone są względem siebie pod kątem. Stwarza to różne możliwości ustawienia po umieszczeniu na twardej powierzchni.

Głośnik SumoBox można również zamontować na standardowym mocowaniu 1-3/8 cala (35 mm).

UWAGA:

NIE WOLNO używać głośnika SumoBox zamontowanego na niestabilnym stojaku/podstawie. Głośniki SumoBox są przeznaczone wyłącznie do zamontowania na standardowym słupku 1-3/8 cala (35 mm), a stojak/podstawa musi utrzymać głośnik o minimalnej masie 25 kg.

Zastosowanie stojaka/podstawy, która nie jest przeznaczona do utrzymania masy głośnika SumoBox, może stanowić zagrożenie i doprowadzić do obrażeń.

SAM firmy Devialet®



Głośnik SumoBox wykorzystuje zastrzeżony algorytm SAM® (Speaker Active Matching) firmy Devialet, który zapewnia lepszą liniowość i wydajność w zakresie niskich częstotliwości. Dla użytkownika końcowego oznacza to bogatsze, bardziej precyzyjne i mocniejsze tony niskie przy ograniczonych zniekształceniach dźwięku – wysokiej jakości sterowniki dźwięku są zoptymalizowane pod względem najwyższej wydajności. Dzięki dziedzictwu audio firmy SHARP oraz technologii firmy Devialet do zarządzania strojeniem tonów niskich (poprzez SAM®) przygotuj się na najlepsze w swojej klasie wrażenia dźwiękowe!

Często zadawane pytania

P. Czy można otrzymać dodatkowe baterie?

O. Tak można! Dodatkowy zestaw baterii można zakupić osobno (model CP-LSBP1). Skontaktuj się ze sprzedawcą, u którego zakupiłeś głośnik SumoBox.

P. Do czego służą wskaźniki LED na panelu tylnym?

O. W niniejszej tabeli można zapoznać się informacjami podawanymi przez wskaźniki LED:

Wskaźnik LED	Kolor	Stan
Zasilanie	Kolor niebieski (świeci się)	Zasilanie włączone
	Kolor czerwony (świeci się)	Tryb czuwania
	Wyl.	Zasilanie wyłączone
Typ wejścia	Kolor niebieski (świeci się)	Dotyczy pozycji przełącznika typu wejścia. Istnieją trzy pozycje: Instrument, gitara i mikrofon
Tryb Bluetooth/ DUO:	Kolor niebieski (pulsuje)	Głośnik SumoBox jest gotowy do sparowania z urządzeniem Bluetooth
	Kolor niebieski (świeci się)	Głośnik SumoBox jest podłączony do urządzenia Bluetooth
	Kolor żółty (pulsuje)	Głośnik SumoBox wyszukuje inny głośnik SumoBox do sparowania w trybie DUO
	Kolor żółty (świeci się)	Głośnik SumoBox został sparowany z innym głośnikiem SumoBox w trybie DUO i jest urządzeniem podrzędnym (kanał prawy)
Wyciszenie w trybie brzmienia dźwięku w pomieszczeniu/ na zewnątrz	Kolor niebieski (świeci się)	Wyciszenie włączone
	Kolor niebieski (pulsuje szybko x4)	Został wybrany tryb brzmienia dźwięku w pomieszczeniu
	Kolor niebieski (pulsuje wolno x2)	Został wybrany tryb brzmienia dźwięku na zewnątrz

P. W jaki sposób można odłączyć aplikację?

O. Długo naciśnij przycisk **Ducking** (> 10 sekund), aby przywrócić urządzeniu ustawienia fabryczne.

Wyemitowanie sygnału dźwiękowy potwierdzi przywrócenie ustawień fabrycznych, a podświetlenie paneli pulsuje raz.

Q. Ile urządzeń można podłączyć?

A. Dostępne są trzy 3 kanały, do których można podłączyć do trzech urządzeń.

- 1 x wejście CH1
- 1 x wejście CH2
- 1 x wejście CH3 Bluetooth i/lub AUX

Należy pamiętać, że w przypadku obecności urządzenia podłączonego poprzez wejście AUX na kanale CH3, funkcja Bluetooth jest wyłączona.

Można zwiększyć liczbę wejść, dodając mikser do przepływu sygnału.

Podłącz wszystkie urządzenia do miksera, a następnie podłącz mikser do wejścia CH1 lub CH2 w głośniku SumoBox i przełącz typ wejścia na instrument.

P. Czy można dostosować głośnik SumoBox indywidualnych potrzeb?

O. Tak, można. Głośnik SumoBox został zaprojektowany w ten sposób, aby można zdjąć panel przedni. Wyraź siebie malując panel przedni głośnika w swoim niepowtarzalnym stylu.

Sugerujemy użycie farb w sprayu przeznaczonych do nakładania na powierzchnie metalowe, przestrzegając odpowiednich środków ostrożności przy stosowaniu tego rodzaju farb.

Aby uzyskać najlepsze rezultaty, należy zastosować podkład przed nałożeniem właściwego wzoru oraz warstwę zabezpieczającą na wierzchu.

Zapoznaj się ze specjalną edycją niestandardowych akcesoriów (panel przedni głośnika, zabezpieczenia narożników i uchwyty), które pojawią się wkrótce.

P. Czy głośnik SumoBox obsługuje tryb czuwania?

O. Tak, głośnik SumoBox można przełączyć do trybu czuwania naciskając i przytrzymując przycisk **Bluetooth / DUO Mode** przez trzy sekundy.

Głośnik SumoBox automatycznie przełącza się do trybu czuwania w przypadku wykrycia braku sygnału wejściowego przez dłużej niż 15 minut. W trybie aplikacji tryb czuwania jest wyłączony.

P. Jak długo działa bateria?

O. W pełni naładowana bateria zapewnia do dziesięciu godzin odtwarzania przy poziomie głośności wynoszącym 50%.

Po wyczerpaniu należy ładować baterie przez co najmniej cztery godziny.

P. Czy można używać głośnik SumoBox na zewnątrz?

O. Po zamocowaniu zabezpieczeń narożników głośnik SumoBox nadaje się do użytku na zewnątrz. Głośnik SumoBox nie posiada stopnia ochrony IPX, więc w przypadku opadów deszczu lub nadmiernego zanieczyszczenia/pyłu/piasku zalecamy przeniesienie głośnika do pomieszczenia. Model SumoBox Pro (CP-LS200) posiada stopień ochrony IPX4 (odporność na zachlapanie) i jest lepiej przystosowany do użytku na zewnątrz.

Важные инструкции по технике безопасности

Соблюдайте все инструкции по технике безопасности и примите во внимание все предупреждающие сообщения. Сохраните данное руководство для использования в будущем.



Данный символ указывает пользователю на необходимость ознакомления с указаниями по технике безопасности, эксплуатации и техническому обслуживанию, которые содержатся далее в настоящем руководстве по эксплуатации.



Данный символ указывает на наличие в изделии неизолированного «опасного напряжения», величина которого может быть достаточной для повышения риска поражения электрическим током.



Относится к переменному току (AC)
Данный символ указывает, что отмеченное символом номинальное напряжение является напряжением переменного тока.



Относится к оборудованию класса II.
Данный символ указывает, что изделие оснащено двойной системой изоляции и не требует безопасного подключения к электрическому заземлению (земле).

Предостережения

Повреждение

- Распаковав устройство, осмотрите его, чтобы убедиться в отсутствии повреждений. Если оно имеет какие-либо повреждения, не приступайте к эксплуатации изделия, а обратитесь к продавцу.

Подключение питания и доступ

- Во избежание поражения электрическим током не прикасайтесь к шнуру питания мокрыми руками. Если вилка устройства не подходит к розетке, не применяйте силу, чтобы вставить ее. Перед отключением полностью выключите устройство. Отключите шнур питания, если устройство не используется в течение длительного времени. Вы всегда должны иметь свободный доступ к сетевой вилке. Не подсоединяйте к нему удлинительные кабели.

Источник питания

- Устройство нужно подключить к розетке 220–240 В перем. тока, 50/60 Гц. Использование более высокого напряжения может привести к нарушению функционирования устройства или возгоранию.

Формованная вилка питания с плавким предохранителем (не разборная) — только Великобритания, Мальта, Кипр и Ирландия.

- Кабель питания данного оборудования оснащен формованной вилкой с плавким предохранителем 3 А. Номинал предохранителя указан на лицевой стороне штифта вилки, и в случае необходимости замены следует использовать предохранитель того же номинала, одобренный согласно BS1362.

Защита шнура питания

- Не допускайте повреждения шнура питания, не ставьте на него тяжелые предметы, не растягивайте и не скручивайте его. Повреждение шнура питания может привести к возгоранию или поражению электрическим током. Если шнур питания поврежден,

его нужно заменить. Шнур питания не зафиксирован, поэтому в случае повреждения его легко заменить.

Безопасность детей

- В процессе использования изделия всегда соблюдайте основные правила техники безопасности, особенно в присутствии детей. Дети должны находиться под надзором, чтобы они не могли играть с изделием.

Расположение

- При использовании данное изделие должно быть установлено на плоскую, устойчивую поверхность так, чтобы никакая часть основного блока не выступала над полом.

Опасности в связи с попаданием внутрь посторонних предметов

- Не позволяйте никому, особенно детям, вставлять посторонние предметы в порты, слоты и прочие отверстия в корпусе устройства, поскольку это может привести к поражению электрическим током.

Источники тепла и рабочая температура

- Не устанавливайте изделие рядом с источниками тепла, например радиаторами, обогревателями, печами или другими устройствами (включая усилители), вырабатывающими тепло. Не допускайте длительного воздействия на изделие прямых солнечных лучей.

Открытый огонь

- Во избежание риска возгорания, не ставьте рядом с изделием свечи или иные источники открытого огня.

Грозы и молнии

- Грозы представляют опасность для всех электроприборов. Удар молнии может привести к повреждению изделия, даже если оно выключено. Перед грозой необходимо отключить все кабели и провода изделия.

Техническое обслуживание

- Прежде чем приступать к очистке изделия, отключите шнур питания от источника энергии. Для очистки внешней поверхности устройства используйте мягкую и чистую салфетку. Никогда не очищайте еще с помощью химических или моющих средств.

Обслуживание и ремонт

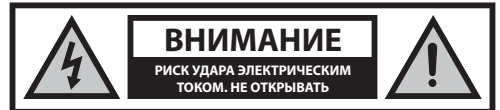

- Данное изделие не содержит компонентов, техническое обслуживание которых пользователь может осуществлять самостоятельно. Контакт с некоторыми частями внутри устройства может представлять опасность для жизни. В случае возникновения неисправности следует связаться с производителем или представителем авторизованного сервисного центра. Гарантия производителя не распространяется на неисправности, возникшие вследствие проведения ремонта не уполномоченными третьими лицами.

Внимание: Предотвращение потери и ухудшения слуха

- SumoBox CP-LS100 может генерировать избыточное звуковое давление (ЗД), достаточное для того, чтобы вызвать постоянную потерю или ухудшение слуха. Во избежание этого следует избегать продолжительного воздействия повышенного ЗД (>85 дБ).

Предупреждение: Специальные инструкции по использованию литий-ионного аккумуляторного блока

Строго соблюдайте инструкции. Это поможет снизить риск взрыва, поражения электрическим током, возможных серьезных травм или смерти.

- Используйте для зарядки аккумуляторного блока только одобренный Sharp адаптер питания.

Используйте источник питания, напряжение которого соответствует указанному на заводской табличке зарядного устройства.

Зарядное устройство и аккумулятор специально разработаны для использования вместе.

- Не используйте зарядное устройство с поврежденным шнуром или вилок.
- Не размещайте аккумуляторный блок вблизи огня или источников тепла.

Воздействие огня или температуры выше 60°C может привести к взрыву аккумуляторного блока.

- Не заряжайте аккумуляторный блок во влажном или мокром месте.
- Не заряжайте аккумуляторный блок в среде, содержащей легковоспламеняющиеся жидкости или газы.
- Ни в коем случае не погружайте аккумуляторный блок в воду.
- Не заряжайте аккумуляторный блок в условиях крайне высокой (выше 40°C) или низкой температуры (ниже 10°C).

Лучше всего устройство работает при нормальной комнатной температуре.

- Не сдавливайте и не роняйте аккумуляторный блок, берегите его от повреждений.
- Не используйте аккумуляторный блок или зарядное устройство после падения или сильного удара.

Повреждение аккумуляторного блока может привести к его взрыву. Немедленно утилизируйте аккумуляторный блок надлежащим образом, следуя инструкциям по утилизации аккумуляторного блока, или обратитесь за консультацией в сервисный центр.

- Не открывайте и не пытайтесь чинить аккумуляторный блок или вносить в него какие-либо изменения.
- В случае повреждения или неправильного использования аккумуляторный блок может выделять опасные пары. Обеспечьте надлежащую вентиляцию помещения и обратитесь за медицинской помощью в случае возникновения каких-либо неблагоприятных симптомов.
- В случае повреждения или неправильного использования аккумуляторный блок может протекать. В случае случайного контакта с какой-либо жидкостью из аккумуляторного блока немедленно смойте ее мягким мылом и водой. В случае попадания жидкости в глаза промойте их водой и обратитесь за медицинской помощью.
- Держите аккумуляторный блок вдали от мелких металлических предметов во избежание укорачивания клемм аккумулятора.

Утилизация оборудования и аккумуляторов

Информация для пользователей, относящаяся к утилизации старого оборудования и использованных аккумуляторов:

Данное изделие не содержит компонентов, техническое обслуживание которых пользователь может осуществлять самостоятельно. Аккумуляторы должен извлекать представитель авторизованного сервисного центра Sharp. В противном случае

гарантия на устройство теряет свою силу. Утилизируйте батарею в соответствии с местными законодательными нормами. Не выбрасывайте батарею с бытовым мусором или в огонь, поскольку она может взорваться.



Данный символ обозначает, что на входящие в состав изделия аккумуляторы распространяется действие Директивы ЕС 2013/56/EU, которая запрещает их утилизацию вместе с обычными бытовыми отходами. Буквы Cd, Hg и Pb под символом мусорного контейнера указывают на содержание в аккумуляторах кадмия (Cd), ртути (Hg) и свинца (Pb).



Данный символ обозначает, что на изделие распространяется действие Директивы ЕС 2012/19/EU, которая запрещает его утилизацию и вывоз на свалку вместе с обычными бытовыми отходами.



Данные символы, нанесенные на изделия, упаковку и (или) сопроводительную документацию, обозначают, что использованные электрические и электронные изделия и аккумуляторы нельзя выбрасывать вместе с обычными бытовыми отходами. Для получения подробной информации о порядке и возможных местах экологически безопасной утилизации этих изделий бытовым потребителям следует обращаться либо в торговую точку, в которой они были приобретены, либо в местные органы власти.

Декларация о соответствии требованиям для получения маркировки CE и UKCA:

- Настоящим компания Sharp Consumer Electronics Poland sp. z o.o. заявляет, что данное аудиоустройство соответствует обязательным требованиям и прочим важным положениям Директивы ЕС по радиоборудованию 2014/53/EU и Директивы Великобритании в отношении радиоборудования от 2017 года.
- Для ознакомления с полным текстом Декларации о соответствии требованиям для получения маркировки CE и UKCA перейдите на сайт sharpconsumer.eu, откройте раздел загрузок для вашей модели и выберите документ «Declaration of Conformity».

Введение

Спасибо за покупку Sharp SumoBox CP-LS100.

Это руководство по эксплуатации содержит подробную информацию по безопасной настройке и использованию SumoBox, а также разъяснения по подключению к различным источникам аудиосигнала.

Ознакомьтесь с характеристиками устройства.

Вы также можете загрузить специальное приложение Sharp Life для дистанционного управления SumoBox.



SHARP Life
app support



Соединения и элементы управления

(См.  А на странице 2).

- 1. Регулировка громкости:** Регулировка громкости подключенного входа.
- 2. Регулировка уровня высоких частот:** Регулировка высоких тонов подключенного инструмента или микрофона (только CH1 и CH2).
- 3. Регулировка уровня низких частот:** Регулировка низких тонов подключенного инструмента или микрофона (только CH1 и CH2).
- 4. Регулировка реверберации:** Настройка реверберации подключенного инструмента или микрофона (только CH1 и CH2).
- 5. Тип входа:** Воспользуйтесь переключателем для выбора типа входа для CH1 и CH2. Светодиодный индикатор показывает выбранный тип устройства.
- 6. XLR/TRS Comb:** Подключение инструментов, гитар (TRS) и микрофонов (XLR)
Примечание. Вход XLR не выводит фантомное питание.
- 7. Выход USB (5 В DC 1000 мА):** Позволяет заряжать мобильные устройства.
Примечание. Не предназначен для воспроизведения аудиофайлов с USB-накопителя.
- 8. Управление приглушением:** Включение/выключение функции приглушения.
Если функция включена аудиосигнал каналов CH1 и CH2 подавляет аудиосигнал канала CH3. Также позволяет управлять режимами для эксплуатации системы в помещении и на улице.

Синий (постоянный)	Приглушение включено
Синий (быстрое мигание x4)	Режим эксплуатации в помещении
Синий (медленное мигание x2)	Режим эксплуатации на улице

- 9. Bluetooth / Duo:** Включение/выключение функции Bluetooth и режима Duo. Более подробная информация приведена в разделе «Режим Bluetooth и Duo».

Синий (мигание)	SumoBox готов к сопряжению с устройством Bluetooth.
Синий (постоянный)	SumoBox подключен к устройству Bluetooth.
Желтый (мигание)	SumoBox ищет другой SumoBox для сопряжения.
Желтый (постоянный)	SumoBox сопряжен с другим SumoBox и является вторичным устройством.
	При подключении индикатор Bluetooth на основном устройстве мигает до подключения устройства Bluetooth.

- 10. Входной разъем Aux 3,5 мм** Подключение аудиоустройства при помощи кабеля 3,5 мм. Если подключить устройство AUX первым, оно автоматически переключится с любого активного соединения Bluetooth.

- 11. Выключатель:** Включение/выключение SumoBox.

Синий (постоянный)	включение питания
Красный (постоянный)	Режим ожидания
Красный (мигает)	Низкий заряд батареи (только питание от батареи)

- 12. ВХОД/ВЫХОД для соединения динамиков:** Подключение дополнительных устройств SumoBox.
- 13. Вход питания:** Подключение к сети питания при помощи входящего в комплект шнура питания.
AC 200–240 В ~ 50/60 Гц
Примечание. Убедитесь в том, что вы используете подходящий шнур питания для вашего региона.
- 14. Зарядный порт USB (5 В 1000 мА):** Позволяет заряжать мобильные устройства.
- 15. Индикатор состояния аккумулятора:** Нажмите на кнопку, чтобы проверить состояние аккумулятора.
- 16. Зажим аккумулятора:** Фиксирует аккумуляторный блок. Сдвиньте зажим вправо, чтобы вынуть аккумуляторный блок.
- 17. Вход 18 В DC:** Позволяет заряжать не установленный в SumoBox аккумуляторный блок.
Примечание. Внешнее зарядное устройство продается отдельно с CP-LSBP1.
- 18. Подключение к SumoBox**

Содержимое коробки

- CP-LS100 SumoBox
- Кабель питания
- Аккумуляторный блок
- Защита углов (x8)
- Шестигранник
- Документация пользователя

Дополнительные принадлежности:

- Аккумуляторный блок и адаптер (CP-LSBP1)
Продается отдельно.

Первоначальная настройка

Перед первым использованием рекомендуется заряжать аккумуляторный блок в течение по меньшей мере **четырёх** часов (до полной зарядки).
Аккумулятор начинает заряжаться сразу после установки и подключения SumoBox к сети питания.

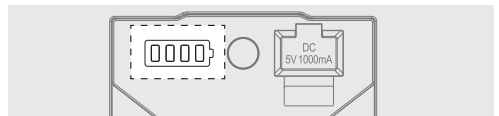

	10% – 25%
	26% – 50%
	51% – 75%
	76% – 100%

Включение SumoBox

При использовании SumoBox с инструментами:

1. Подключите инструменты/микрофоны к нужным каналам.
2. Включите подключенные к источнику питания инструменты и убедитесь в том, что они не передают сигналы.
3. Включите SumoBox при помощи выключателя питания. Когда динамик включен, светодиодный индикатор питания горит постоянным синим светом

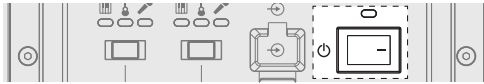

При использовании SumoBox только с Bluetooth

При использовании только соединений Bluetooth включите SumoBox, чтобы начать соединение.

ПРИМЕЧАНИЕ.

При включении SumoBox выполните эти действия в обратном порядке.

Типы соединения

Благодаря наличию трех каналов и входов различного типа можно подключать множество инструментов, микрофонов и других устройств.

Над входами CH1 и CH2 находится переключатель для выбора типа входа. Он предназначен для регулировки баланса соединения. Ниже приведены некоторые примеры.

(См. В на странице 2).

В: Подключение клавишных инструментов, гитар или микрофонов к CH1 и CH2. Выберите нужный тип устройства при помощи переключателя. Используйте кабели инструментов для клавишных инструментов и гитар и кабели XLR для микрофонов.

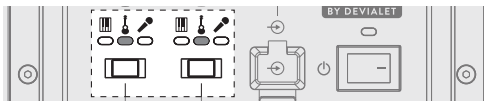

(См. С на странице 2).

С: Bluetooth на CH3. Более подробная информация по подключению устройства с поддержкой Bluetooth приведена в разделе «Режим Bluetooth и Duo».

(См. D на странице 3).

D: Вход Aux (3,5 мм) на CH3. Подключение аналоговых устройств через вход 3,5 мм. Обратите внимание, что при наличии подключенного через AUX на CH3, соединение Bluetooth подавляется.

(См. E на странице 3).

E: Вы можете подключить к CH1 или CH2 микшер для усиления устройств, подключенных к SumoBox. При подключении микшера воспользуйтесь настройкой для клавишных инструментов на

переключателе для выбора типа входа.

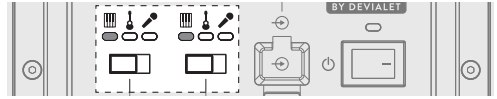

Громкость, низкие частоты и реверберация

Громкость (CH1, CH2 и CH3)

Регулировка громкости канала.
Шкала от 0 до Max.

Высокие частоты (только CH1 и CH2)

Регулировка высоких тонов подключенного инструмента или микрофона.
Шкала +/- из положения «12 часов» (Min – 0 – Max).

Низкие частоты (только CH1 и CH2)

Регулировка низких тонов подключенного инструмента или микрофона.
Шкала +/- из положения «12 часов» (Min – 0 – Max).

Реверберация (только CH1 и CH2)

Настройка реверберации подключенного инструмента или микрофона.
Шкала от 0 до Max.

Режим приглушения

Функция приглушения снижает (приглушает) выходной сигнал CH3 при обнаружении входного сигнала CH1 или CH2.

Для включения нажмите кнопку **управления приглушением**

(Ducking) один раз. Светодиод горит постоянным синим светом. Нажмите еще раз для выключения.

Пример: Вы можете воспроизводить бэк-дорожку на канале CH3 при использовании микрофона на канале CH1. Функция приглушения обозначает, что громкость при воспроизведении аудиосигнала на канале CH3 слегка снижается, когда вы говорите в микрофон, что усиливает ваш голос в композиции.

Режим эксплуатации в помещении / на улице

Имеется два режима воспроизведения звука: в помещении и на улице. Для переключения между режимами дважды нажмите кнопку **управления приглушением** (Ducking) (2 раза в течение 1 секунды).

О переключении режима свидетельствует светодиодный индикатор SumoBox:

Звуковой режим	Светодиодный индикатор управления приглушением
В помещении (по умолчанию)	Синий (быстрое мигание x4)
На улице	Синий (медленное мигание x2)

Режим эксплуатации в помещении предназначен для использования SumoBox внутри помещений с оптимизированным качеством звука. Режим эксплуатации на улице предназначен для использования SumoBox за пределами помещений.

При использовании в режиме эксплуатации на улице частоты высокого и среднего диапазона усиливаются. Благодаря этому эти частоты лучше слышны на улице.

Режим Bluetooth и Duo

Подключите к SumoBox устройство с поддержкой Bluetooth. SumoBox также можно подключить к другому SumoBox при помощи режима Duo — True Wireless Stereo (TWS).

Режим Duo — это эффективная функция, позволяющая передавать аудиосигнал Bluetooth на 2 устройства SumoBox, одно из которых работает как левый, а другой — как правый стереоканал. Это позволяет создавать более мощное и объемное звуковое пространство.

Подключение по Bluetooth

1. Включите SumoBox, активируйте устройство Bluetooth и выберите режим поиска. В списке устройства Bluetooth появится пункт «SUMOBOX CP-LS100».
2. Выберите «SUMOBOX CP-LS100». В случае успешного соединения SumoBox выводит звуковой сигнал.
3. Для отключения нажмите кнопку **режима Bluetooth / Duo** один раз. Также можно отключить SumoBox на устройстве с поддержкой Bluetooth.
4. Для повторного подключения того же устройства нажмите кнопку **режима Bluetooth / Duo** на SumoBox один раз или подключите его через устройство с поддержкой Bluetooth.

ПРИМЕЧАНИЕ.

Динамик попытается автоматически подключиться к последнему аудиовыходу устройства, подключенного посредством Bluetooth. Если это невозможно, динамик перейдет в режим сопряжения, а светодиодный индикатор Bluetooth начнет мигать.

Режим Duo: True Wireless Stereo (TWS)

1. Включите оба динамика SumoBox.
2. На первом динамике SumoBox дважды нажмите кнопку **режима Bluetooth / Duo**.
3. Светодиодный индикатор начнет мигать желтым светом, а SumoBox сообщит о переключении в режим сопряжения.
4. Дождитесь установки соединения между двумя устройствами SumoBox.
5. После соединения оба динамика SumoBox выводят звуковой сигнал для подтверждения. Желтый индикатор ПРАВОГО (вторичного) SumoBox горит постоянным желтым светом, а индикатор ЛЕВОГО (основного) SumoBox мигает синим светом.
6. Отрегулируйте громкость канала CH3 на первом SumoBox, чтобы изменить громкость канала CH3 на обоих динамиках.
7. Чтобы выключить режим Duo, дважды нажмите кнопку **режима Bluetooth / Duo** на любом SumoBox.
8. **Пример применения**
(См.  **F** на странице 4).
В режиме Duo можно подключить 4 микрофона и устройство Bluetooth. Это идеальное решение для конференции или презентации.

ПРИМЕЧАНИЯ.

В режиме Duo для совместного доступа открыт только Bluetooth-источник CH3 ЛЕВОГО (основного) SumoBox. Входы микрофона 1 и 2 на обоих динамиках локально привязаны к соответствующему динамику.

Если активирован режим Duo, подключиться к ПРАВОМУ (вторичному) динамику SumoBox по Bluetooth невозможно.

Если сопряжение обоих динамиков уже выполнено, режим Duo / TWS будет автоматически переключен при включении обоих динамиков.

Соединение динамиков

SumoBox можно соединить с другими динамиками SumoBox при помощи функции соединения динамиков. Это оптимальный способ передачи входящего аудиосигнала с каналов CH1 и CH2 на другой SumoBox.

Это можно сделать различными способами:

1. **Одностороннее соединение:**

(См.  **F** на странице 3).

Подключите выходной разъем одного динамика к входному разъему другого динамика.

В этой конфигурации выходное устройство не будет воспроизводить аудиосигналы со входного устройства.

2. **Двустороннее соединение:**

(См.  **G** на странице 3).

Подключите выходной разъем одного динамика к входному разъему другого динамика и наоборот.

В этом случае оба устройства будут передавать аудиосигнал друг другу.

3. **Гирляндное соединение:**

(См.  **H** на странице 4).

Подключите выходной разъем одного динамика к входному разъему другого динамика, а потом выходной разъем динамика к входному разъему третьего динамика.

В этой конфигурации аудиосигнал с первого динамика последовательно передается «по цепочке». Вы можете добавить сколько угодно динамиков SumoBox.

4. **Двустороннее соединение (маленький диапазон):**

(См.  **I** на странице 4).

При использовании двустороннего соединения в вашем распоряжении 6 входов, и оба устройства передают аудиосигналы друг другу. Это идеальное решение, например, для маленького диапазона.

ПРИМЕЧАНИЯ.

Вы можете последовательно подключать несколько устройств SumoBox, поскольку функция соединения динамиков на SumoBox обеспечивает усиленный выход. Гирляндное соединение может работать неправильно при подключении подобных изделий других производителей, поскольку в этом случае усиление соединений отсутствует.

Приложение Sharp Life

Вы можете загрузить на свое интеллектуальное устройство приложение Sharp Life.

Оно позволяет полноценно управлять SumoBox и содержит ряд дополнительных функций.

Для сопряжения приложения с SumoBox выполните описанные ниже действия:

1. **Первоначальная настройка**

Если вы подключаете приложение впервые, но уже подключали устройство для воспроизведения аудиосигнала по Bluetooth, необходимо разорвать Bluetooth-соединение с устройством. Чтобы разорвать Bluetooth-соединение, нажмите кнопку **режима Bluetooth / Duo** один раз.

2. Откройте приложение на интеллектуальном устройстве Sharp Life. Нажмите «Add Device» (Добавить устройство). Ваше устройство автоматически начнет поиск SumoBox.

3. После обнаружения SumoBox нажмите на символ +, чтобы начать процесс сопряжения.

После выполнения сопряжения нажмите на значок устройства,

чтобы открыть пользовательский интерфейс SumoBox.

Чтобы загрузить приложение, воспользуйтесь этим QR-кодом или перейдите на сайт: <https://www.sharpconsumer.com/sharp-life-app>



ПРИМЕЧАНИЕ.

К учетной записи Sharp Life можно подключить только одно устройство SumoBox за раз.

При восстановлении заводских настроек происходит очистка памяти, после чего можно подключить другую учетную запись Sharp Life.

Восстановление заводских настроек

Нажмите и удерживайте (>10 секунд) кнопку **управления приглушением**, чтобы сбросить устройство на заводские настройки. При выполнении сброса устройство выводит звуковой сигнал, а задняя подсветка панели мигает один раз.

Режим ожидания

Продолжительным нажатием (>3 секунды) кнопки **режима Bluetooth/Duo** можно перевести SumoBox в режим ожидания.

Для быстрого повторного включения нажмите кнопку **режима Bluetooth/Duo** один раз.

ПРИМЕЧАНИЕ.

SumoBox автоматически переходит в режим ожидания в случае отсутствия входного сигнала в течение более чем 15 минут. В режиме приложения режим ожидания отключен.

Защита углов и решетка

Комплект SumoBox включает в себя 9 элементов для защиты углов и 16 винтов. Воспользуйтесь для фиксации каждого угла входящим в комплект шестигранником.

Есть 4 типа углов, каждый из которых обозначен буквами на внутренней стороне:

Тип угла	Место на SumoBox
FTL/FBR	Верхний левый спереди или нижний правый спереди
FTR/FBL	Верхний правый спереди или нижний левый спереди
RBL/RTR	Нижний левый сзади или верхний правый сзади
RTL/RBR	Верхний левый сзади или нижний правый сзади

Для установки защиты углов необходимо предварительно снять ножки SumoBox.

Каждый элемент для защиты углов необходимо зафиксировать на SumoBox при помощи 2 винтов, как показано на рисунке:

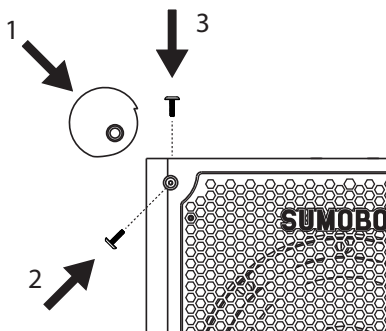

Шаг 1 — снимите винты.

Шаг 2 — установите защиту угла на угол SumoBox и проверьте посадку.

Шаг 3 — при помощи входящего в комплект шестигранника зафиксируйте защиту угла на SumoBox в двух отверстиях под винты. Убедитесь, что отверстия в защите углов совпадают в отверстиях SumoBox.

ПРИМЕЧАНИЕ.

Отверстия для защиты углов имеются только на передней, задней, верхней и нижней поверхности SumoBox. На левой и правой панелях отверстий нет.

Решетку можно снять при помощи входящего в комплект шестигранника. Сменные решетки и решетки с индивидуальным дизайном можно приобрести отдельно. Не используйте SumoBox без решетки.

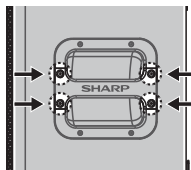
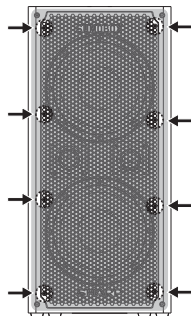

Сменные ручки и ручки с индивидуальным дизайном можно приобрести отдельно.

Установка SumoBox

(См.  К, L, M на странице 5).

SumoBox имеет защитные уголки и наклонную конструкцию.

Благодаря этому его можно по-разному устанавливать на ровные поверхности.

Вы также можете установить SumoBox на стандартную стойку для динамика 1-3/8 дюйма (35 мм).

ПРИМЕЧАНИЕ.

НЕ устанавливайте динамик SumoBox на неустойчивый штатив или подставку. Динамики SumoBox предназначены только для использования на стандартной стойке 1-3/8 дюйма (35 мм), а штатив/подставка должны выдерживать динамик весом не менее 25 кг.

Использование штатива/подставки, не способного выдержать вес SumoBox, может создавать риск получения травмы.

SAM компании Devialet®



O SumoBox usa o algoritmo SAM® (Speaker Active Matching) propriedade da Devialet, que entrega uma linearidade melhorada e um desempenho de baixas frequências melhorado. Isto significa que o utilizador final recebe um desempenho mais rico, com mais detalhe e com graves mais potentes, com uma distorção audível limitada - os drivers do altifalante de alta qualidade são otimizados para darem o seu melhor. Com o legado de áudio da SHARP e Devialet a gerir a sintonia dos graves (através de SAM®), prepare-se para uma experiência de som ideal!

Ответы на часто задаваемые вопросы

В. Можно ли приобрести дополнительные аккумуляторные блоки?

О. Да, конечно! Дополнительные аккумуляторные блоки можно приобрести отдельно (модель CP-LSBP1). Обратитесь к розничному продавцу, у которого вы приобрели SumoBox.

В. Что обозначают светодиодные индикаторы на задней панели?

О. Ознакомьтесь с таблицей ниже, чтобы понять, какие сведения отображают светодиодные индикаторы:

Индикатор	Цвет	Статус
Мощность	Синий (постоянный)	Питание включено
	Красный (постоянный)	Режим ожидания
	ВЫКЛ	Питание выключено
Тип входа	Синий (постоянный)	Показывает положение переключателя для выбора типа входа. Есть три положения: Инструмент, Гитара и Микрофон
Режим Bluetooth / Duo	Синий (мигание)	SumoBox готов к сопряжению с устройством Bluetooth
	Синий (постоянный)	SumoBox подключен к устройству Bluetooth
	Желтый (мигание)	SumoBox ищет другой SumoBox для сопряжения в режиме Duo
	Желтый (постоянный)	SumoBox сопряжен с другим динамиком SumoBox в режиме Duo и является вторичным устройством (правый канал)
Приглушение в помещении / на улице	Синий (постоянный)	Приглушение включено
	Синий (быстрое мигание x4)	Выбран режим эксплуатации в помещении
	Синий (медленное мигание x2)	Выбран режим эксплуатации на улице

В. Как отключить приложение?

О. Нажмите и удерживайте (>10 секунд) кнопку **управления приглушением**, чтобы сбросить устройство на заводские настройки.

При выполнении сброса устройство выводит звуковой сигнал, а задняя подсветка панели мигает один раз.

В. Сколько устройств можно подключить?

О. У вас 3 канала, к которым можно подключить до 3 устройств

1 x вход CH1

1 x вход CH2

1 x вход CH3: Bluetooth и/или AUX

Обратите внимание, что при наличии подключенного через AUX на CH3, соединение Bluetooth подавляется.

Вы можете увеличить количество входов, добавив микшер к потоку сигналов. Подключите все свои устройства к микшеру, подключите

микшер к каналу CH1 или CH2 SumoBox и переключите тип входа на «Инструмент».

В. Можно ли получить SumoBox в индивидуальном дизайне?

О. Да. Конструкция SumoBox позволяет снять переднюю решетку. Вы можете выразить себя, раскрасив решетку в собственном стиле.

Мы предлагаем воспользоваться аэрозольной краской, предназначенной для нанесения на металл. При этом следует соблюдать меры предосторожности, установленные для работы с такими красками.

Для получения наилучшего результата перед нанесением краски нанесите на поверхность грунтовку, а после нанесения — закрепитель.

Вскоре в ассортименте появятся принадлежности в специальном индивидуальном исполнении (решетки, защита углов и ручки).

В. Есть ли у SumoBox режим ожидания?

О. Да, SumoBox можно перевести в режим ожидания продолжительным нажатием кнопки **режима Bluetooth / Duo** (3 секунды).

SumoBox автоматически переходит в режим ожидания в случае отсутствия входного сигнала в течение более чем 15 минут. В режиме приложения режим ожидания отключен.

В. Как долго устройство работает от аккумулятора?

О. Ожидаемая продолжительность работы при полностью заряженном аккумуляторе на громкости 50 % составляет 10 часов.

После полной разрядки зарядите аккумулятор в течение по меньшей мере четырех часов.

В. Можно ли использовать SumoBox на улице?

О. Установив защиту углов, можно использовать SumoBox на улице. SumoBox не имеет класса защиты IPX, поэтому в случае если начнется дождь или в условиях сильного загрязнения, воздействия пыли/песка, рекомендуем перенести динамик в помещение.

SumoBox Pro (CP-LS200) имеет класс защиты IPX4 (защита от брызг) и больше подходит для применения на улице.

Technical specification | Technische Daten | Especificación técnica | Caractéristiques techniques | Specifiche tecniche | Technische specificaties | Dane techniczne | Технические спецификации

EN	DE	ES	FR	IT
Model	Modell	Modelo	Modèle	Modello
Power supply	Stromversorgung	Fuente de eliminación	Alimentation	Alimentazione:
Rated Power Consumption	Nennleistungsaufnahme	Consumo de potencia nominal	Consommation électrique nominale	Consumo energetico nominale
Standby Power Consumption	Stand-by-Stromverbrauch	Consumo promedio en modo de espera	Consommation électrique en mode veille	Consumo energetico in stand-by
Output Power	Ausgangsstrom	Potencia de salida	Puissance de sortie	Corrente in uscita
Speaker output power level	Lautsprecher-Ausgangsleistung	Nivel de salida del altavoz	Niveau de puissance de sortie des haut-parleurs	Potenza di uscita dell'altoparlante
Frequency response	Frequenzabhängigkeit	Respuesta de frecuencia	Réponse en fréquence	Risposta di frequenza
Battery	Akku	Batería	Batterie	Batteria
Bluetooth	Bluetooth	Bluetooth	Bluetooth	Bluetooth
Version	Version	Versión	Version	Versione
Maximum power transmitted	Maximaler übertragener Strom	Potencia máxima transmitida	Puissance maximale transmise	Potenza massima trasmessa
Frequency bands	Frequenzbänder	Bandas de frecuencia	Bande de fréquences	Bande di frequenza
Pairing name	Pairing-Name	Nombre de emparejamiento	Nom d'appariement	Nome accoppiamento

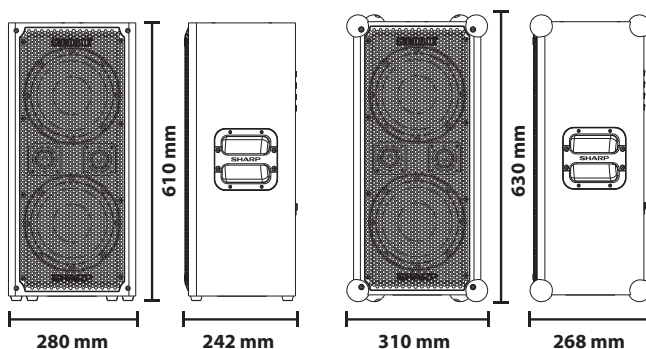

KG 9.7 kg

KG 10.1 kg

NL	PL	RU	
Model	Model	Модель	CP-LS100
Stroomvoorziening	Zasilanie	Источник питания	AC 200-240 V ~ 50/60 Hz
Nominaal energieverbruik	Znamionowe zużycie energii	Номинальное энергопотребление	120W
Energieverbruik stand-by	Zużycie energii w trybie czuwania	Энергопотребление в режиме ожидания	<0.5W
Uitgangsvermogen	Moc wyjściowa	Выходная мощность	120W RMS
Uitgangsvermogen luidspreker	Moc wyjściowa głośników	Выходная мощность громкоговорителя	105 dB (Sound Pressure Level)
Frequentierespons	Reakcja na częstotliwość	Полоса воспроизведения	40Hz-20KHz
Batterij	Bateria	Акумулятор	14.8V 5000mAh Lithium-ion battery pack with power bank function and battery level indicator
Bluetooth	Bluetooth	Bluetooth	
Versie	Wersja	Версия	V5.0
Maximaal overgedragen vermogen	Maksymalny poziom przekazywanej mocy	Максимальная мощность передачи	<20 dbm
Frequentiebanden	Pasma częstotliwości	Частотные диапазоны	2402 MHz ~ 2480 MHz
Koppelnaam	Nazwa urządzenia stosowana w trybie parowania	Название при установке соединения	SUMOBX CP-LS100

SUMOBX

High Performance Portable Speaker

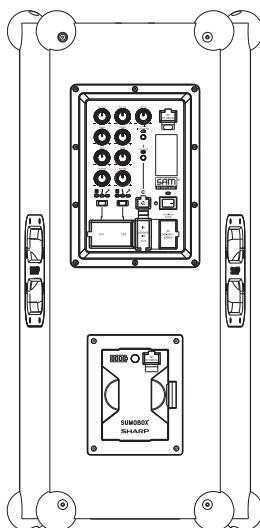

Sharp Consumer Electronics Poland sp. z o.o.
Ostaszewo 57B, 87-148 Łysomice, Poland
Made in China

SAU/MAN/0180

www.sharpconsumer.eu

SHARP