

Technics®



SL-1200MK7 / SL-1210MK7

Direct Drive Turntable System	Operating Instructions
Plattenspieler mit Direktantrieb	Bedienungsanleitung
Platine vinyle à entraînement direct	Mode d'emploi
Giradischi ad azionamento diretto	Istruzioni per l'uso
Sistema de accionamiento directo del plato giratorio	Instrucciones de funcionamiento
Pladespiller med direkte drev	Betjeningsvejledning
Platenspeler met directe aandrijving	Gebruiksaanwijzing
Skivspelare med direktdrivning	Bruksanvisning
Suoravetoinen levysoitinjärjestelmä	Käyttöohjeet
Gramofon Direct Drive	Instrukcja obsługi

Music is borderless and timeless, touching people's hearts across cultures and generations.

Each day the discovery of a truly emotive experience from an unencountered sound awaits.

Let us take you on your journey to rediscover music.

Rediscover Music™

Technics

Delivering the Ultimate Emotive Musical Experience to All

At Technics we understand that the listening experience is not purely about technology but the magical and emotional relationship between people and music.

We want people to experience music as it was originally intended and enable them to feel the emotional impact that enthuses and delights them.

Through delivering this experience we want to support the development and enjoyment of the world's many musical cultures. This is our philosophy.

With a combination of our love of music and the vast high-end audio experience of the Technics team, we stand committed to building a brand that provides the ultimate emotive musical experience by music lovers, for music lovers.

Director

Michiko Ogawa

A handwritten signature in black ink that reads "Michiko Ogawa". The signature is fluid and cursive, with a long horizontal stroke extending from the end of the name.

Introduction

Thank you for purchasing this product. Please read these instructions carefully before using this product, and save this manual for future use.

- About descriptions in these operating instructions
 - Pages to be referred to are indicated as "(= 00)".
 - The illustrations shown may differ from your unit.

Sales and Support Information

Customer Communications Centre

- For customers within the UK: 0333 222 8777
- For customers within Ireland: 01 447 5229
- Monday–Friday 9:00 am – 5:00 pm, (Excluding public holidays).
- For further support on your product, please visit our website: www.technics.com/uk/

Features

Coreless direct drive motor for high torque and reliability

- The newly developed coreless direct drive motor can reduce minute vibration during rotation while maintaining high torque.
- The high-precision motor control technology switches the drive mode depending on the operational status of the motor and thus enables high torque and stability.
- The digital control method improves tracking and accuracy, allowing for accurate and stable pitch control.

High-precision bearings for highly sensitive tone arm

- The machine-cut, high-precision bearing used in the tone arm bearing with gimbal suspension allows for improved tracking, making skating less likely even during the most intense performances.

Vibration-cutting highly rigid cabinet and high-damping insulator

- This unit is designed to not only deliver high-quality sound and high feedback resistance, but also to efficiently cut off external vibration in very loud environments.

Functions to deliver a wide range of performances

- Allows for torque and brake speed adjustment.
- Allows for reverse playback.
- Allows the user to select from two LED lamp colours depending on user's preference or the environment.

Table of contents

● Before use		
Safety precautions	04	Before use
Accessories	07	
Parts Name	08	
● Getting started		
Putting the player together	09	Getting started
● Attaching the cartridge	09	
● Attaching the head shell	09	
● Before fitting the turntable	11	
● Fitting the turntable	11	
● Fitting the slipmat	11	
● Attaching the balance weight	11	
● To remove turntable	11	
Connections and installation	12	
● Connecting to a pre-main amplifier or component system / Connecting to a mixer	12	
● Installation	13	
● Fit the dust cover	13	
Adjustment	14	
● Horizontal balance	14	
● Stylus pressure	14	
● Anti-skating	15	
● Tone arm height	16	
● Armlift height	17	
● Operation settings (LED colour setting / Reverse playback setting / 78 rpm setting / Torque setting / Brake setting)	17	
● Playing back		
Playing records	18	Playing back
Pitch control (fine adjustment to pitch)	20	
● Maintenance		
Maintenance	21	Maintenance
Troubleshooting guide	22	
Specifications	23	

Safety precautions

Warning

Unit

- To reduce the risk of fire, electric shock or product damage,
 - Do not expose this unit to rain, moisture, dripping or splashing.
 - Do not place objects filled with liquids, such as vases, on this unit.
 - Use only the recommended accessories.
 - Do not remove covers.
 - Do not repair this unit by yourself. Refer servicing to qualified service personnel.
 - Do not let metal objects fall inside this unit.
 - Do not place heavy items on this unit.

AC mains lead

- To reduce the risk of fire, electric shock or product damage,
 - Ensure that the power supply voltage corresponds to the voltage printed on this unit.
 - Insert the mains plug fully into the socket outlet.
 - Do not pull, bend, or place heavy items on the lead.
 - Do not handle the plug with wet hands.
 - Hold onto the mains plug body when disconnecting the plug.
 - Do not use a damaged mains plug or socket outlet.
- The mains plug is the disconnecting device. Install this unit so that the mains plug can be unplugged from the socket outlet immediately.
- Ensure the earth pin on the mains plug is securely connected to prevent electrical shock.
 - An apparatus with CLASS I construction shall be connected to a mains socket outlet with a protective earth connection.

Caution

Unit

- Do not place sources of naked flames, such as lighted candles, on this unit.
- This unit may receive radio interference caused by mobile telephones during use. If such interference occurs, please increase separation between this unit and the mobile telephone.
- This unit is intended for use in moderate and tropical climates.
- Do not put any objects on this unit. This unit becomes hot while it is on.

Placement

- Place this unit on an even surface.
- To reduce the risk of fire, electric shock or product damage,
 - Do not install or place this unit in a bookcase, built-in cabinet or in another confined space. Ensure this unit is well ventilated.
 - Do not obstruct this unit's ventilation openings with newspapers, tablecloths, curtains, and similar items.
 - Do not expose this unit to direct sunlight, high temperatures, high humidity, and excessive vibration.
- Ensure that the placement location is sturdy enough to accommodate the weight of this unit (⇒ 23).
- Do not lift or carry this unit by holding the knobs. Doing so may cause this unit to fall, resulting in personal injury or malfunction of this unit.
- Keep any IC card or magnetic card such as a credit card away from the turntable.
 - Otherwise the IC card or magnetic card may become unusable due to the magnetic effect.

Disposal of Old Equipment**Only for European Union and countries with recycling systems**

These symbols on the products, packaging, and/or accompanying documents mean that used electrical and electronic products must not be mixed with general household waste.

For proper treatment, recovery and recycling of old products, please take them to applicable collection points in accordance with your national legislation.









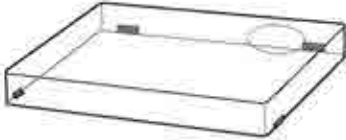

By disposing of them correctly, you will help to save valuable resources and prevent any potential negative effects on human health and the environment.

For more information about collection and recycling, please contact your local municipality.

Penalties may be applicable for incorrect disposal of this waste, in accordance with national legislation.

Accessories

In order to prevent damage during shipping some of the equipment has been disassembled. Please check and identify the supplied accessories. (Some accessories parts are supplied in a bag.)

<p>Turntable (1 pc.) (TYL0332)</p> 	<p>Slipmat (1 pc.) (TBMX5361) Slip sheet (1 pc.) (TBMX5371)</p>  <ul style="list-style-type: none"> • One of each is provided with the unit. The slip sheet is a thin, transparent sheet. Be careful not to throw it away by mistake. 	<p>Dust cover (1 pc.) (TTFA0584)</p>  <p>Technics label (1 pc.) (TBMA7331)</p> 
<p>EP record adaptor (1 pc.) SL-1200MK7:(TPH0340) SL-1210MK7:(TPH0339)</p> 	<p>Balance weight (1 pc.) SL-1200MK7:(TYL0361) SL-1210MK7:(TYL0295)</p> 	<p>Head shell (1 pc.) (TYL0331)</p> 
<p>Screw set for cartridge (1 set) (TTV0022-A)</p> <ul style="list-style-type: none"> • Nuts (2 pc.) • Screws-short (2 pc.) • Screws-long (2 pc.) • Washers (2 pc.) <p>(Supplied in a bag)</p> 	<p>PHONO cable (1pc.) PHONO earth lead (1pc.) (TAQ0036)</p> 	<p>AC mains lead (1 pc.) (K2CM3YY00055)</p> 

- The model numbers of the accessories are as of January 2021. They are subject to change without notice.
- Keep the packaging materials after taking out the goods. You will need them when carrying the product over long distances.
- Follow the local regulations when disposing of the product.
- Do not use any other AC mains lead, PHONO cable and PHONO earth lead except the supplied one.
- Keep the cartridge, nuts, screws and washers out of reach of children to prevent swallowing.
- Illustrations and figures in this manual are of the black main body.

Parts Name

Numbers such as (⇨ 18) indicate reference pages.

Front

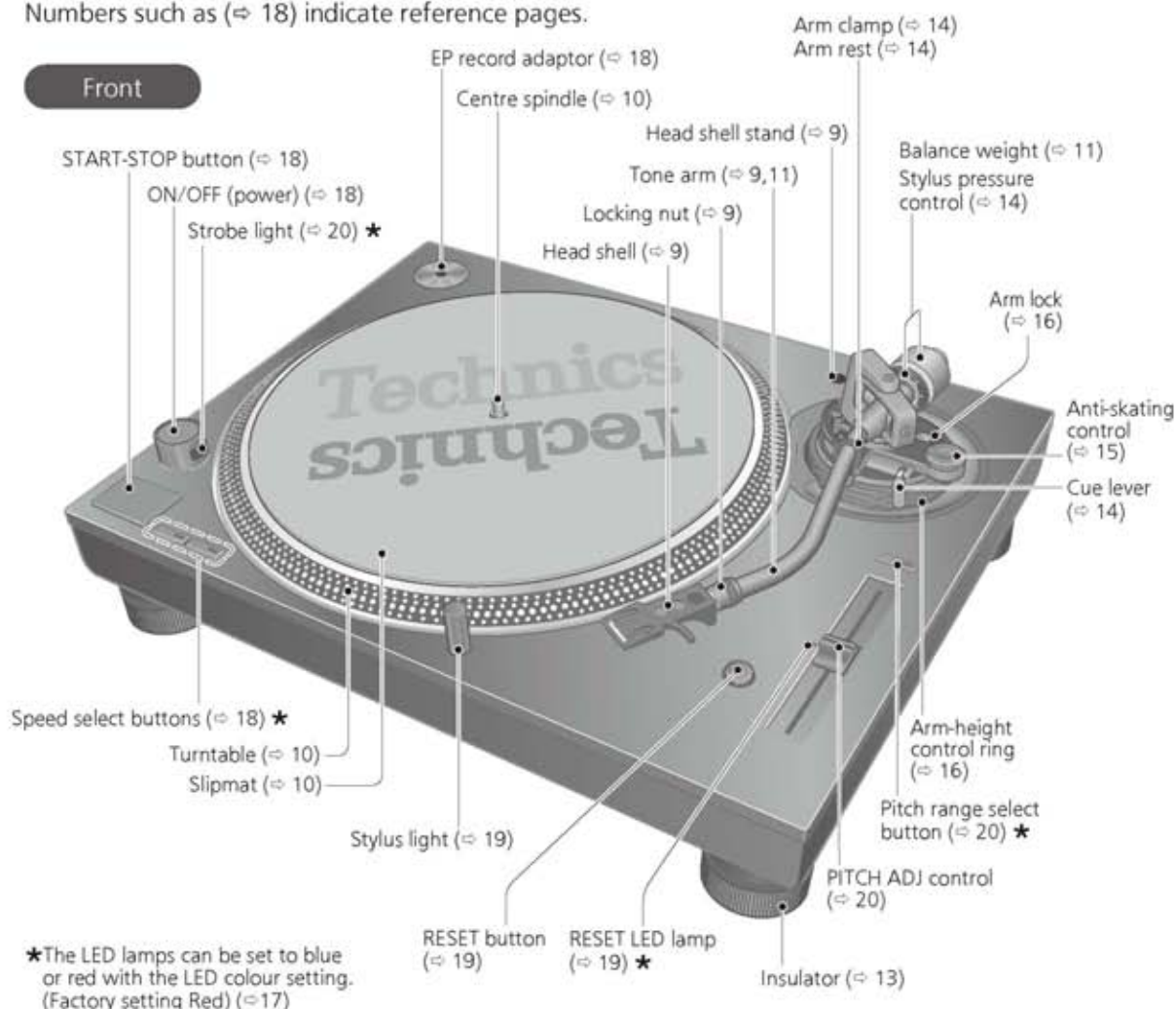

Back

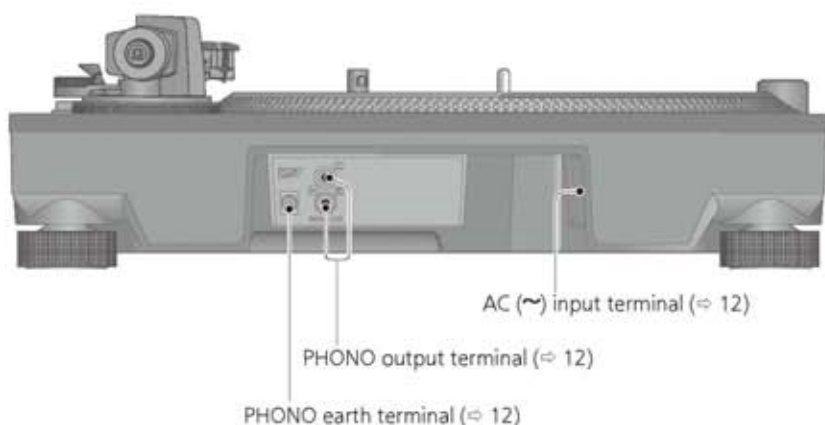

Putting the player together

Attaching the cartridge

Attention

- When performing scratching (including reverse play), use a cartridge and stylus for DJs.

1 Attach a cartridge (store-bought) tentatively.

Follow the cartridge's instructions to correctly attach it to the head shell, and tighten the screws lightly.

- If the mounting screws are included in the cartridge, use them.
- When playing SP records, use a cartridge for SP records.
- Use a commercially available mini flat screwdriver (4 mm).
- Be careful not to touch the stylus tip.

(Example)

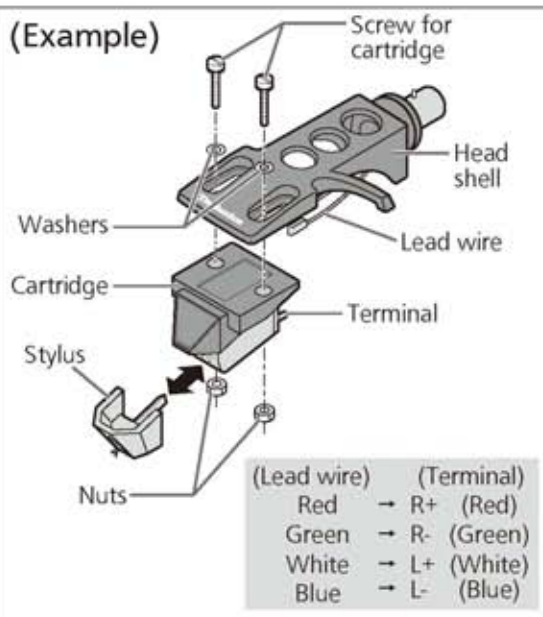

- ② The cartridge should be parallel on the shell head when viewed from the top and side (the illustration is the top view).



- ③ Tighten the screw for cartridge.

- Be careful not to allow the cartridge to slip out of place.



Note

- The head shell stand (⇒ 8) can be used to store the head shell with the cartridge attached, or to store the head shell temporarily removed to replace the cartridge and the like. It allows you to prevent cartridge and/or stylus failure or trouble due to head shell overturning.
- Depending on the cartridge type, attaching the dust cover (⇒ 13) when the head shell is stored in the head shell stand with the cartridge attached may cause the dust cover to touch and break the cartridge. Be sure the head shell is not stored in the head shell stand when attaching the dust cover.

2 Adjust the overhang.

- Be careful not to touch the stylus tip.

- ① Move the cartridge to adjust the overhang in such a way that the stylus tip is at 52 mm from the head shell mounting end, as shown in the figure below.

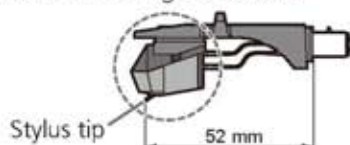

Attaching the head shell

- 3 Fit the head shell with the cartridge into the tone arm. Keep the head shell horizontal and tighten the locking nut.

- Be careful not to touch the stylus tip.



Putting the player together (continued)

In order to prevent damage during shipping, some of the equipment has been disassembled. Put the player together in the following order.

Attention

- Before setting up, put on the stylus guard to protect the stylus tip, return the tone arm to the arm rest and fix it with the arm clamp.
- Do not connect the AC mains lead until set up is complete.
- When fitting the turntable, prevent foreign material from getting in between the main unit and turntable.
- Do not touch or scratch the board.

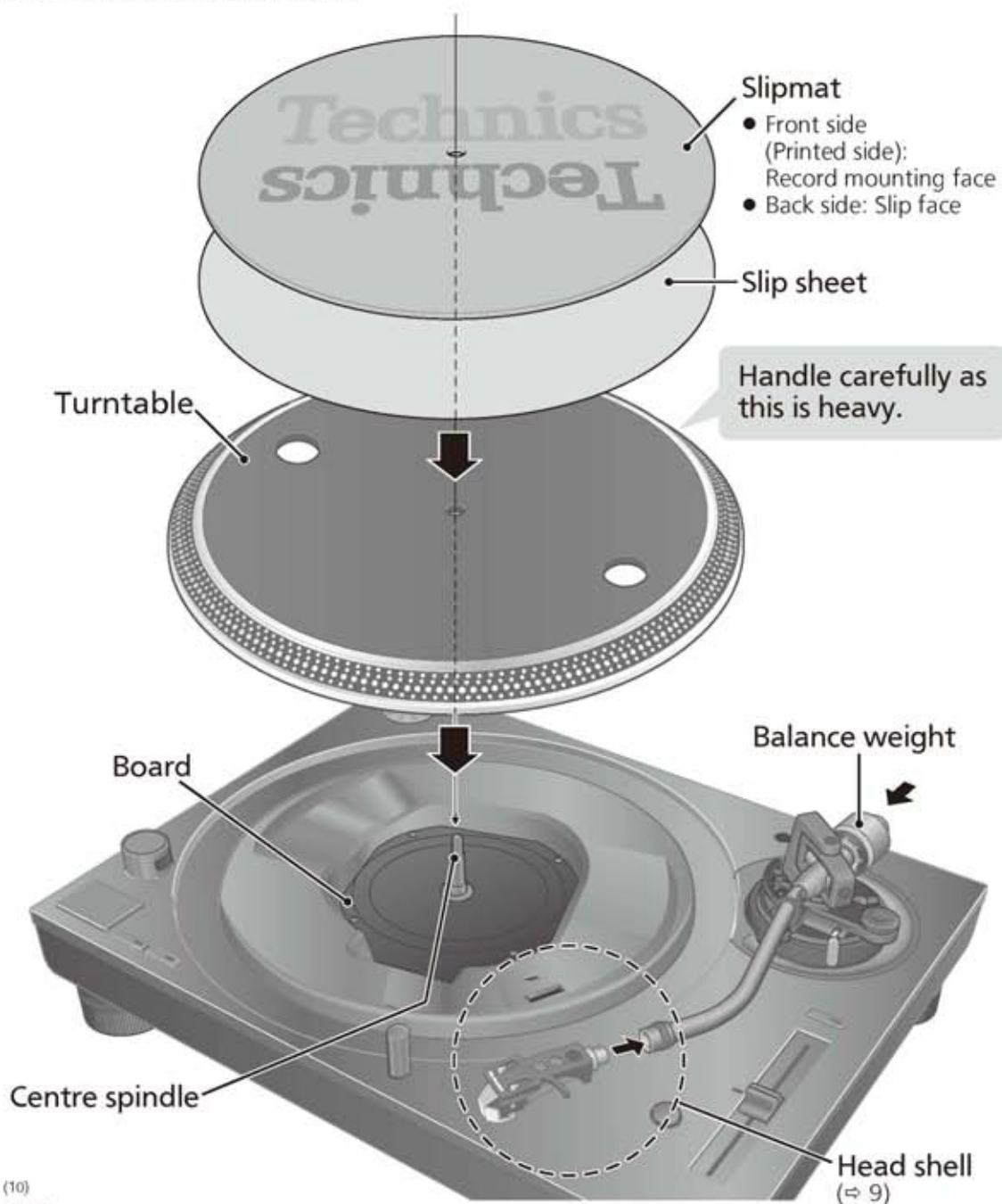

Before fitting the turntable

- 1 Remove the magnet cover from the turntable.
 - There is a magnet and its cover on the back side of the turntable. Remove the magnet cover before fitting to the main unit.

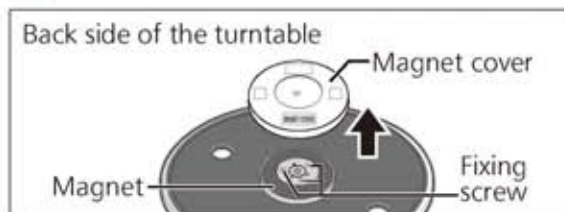

Attention

- Keep any magnetic-sensitive object such as a magnetic card and watch away from the magnet.
- Prevent the turntable from hitting the main unit or falling off. Prevent dust or iron powder from adhering to the magnet on the back side.
- Do not touch the fixing screws (three locations) of the turntable. The rating performance cannot be guaranteed if they are out of position.

Fitting the turntable

- 2 Slowly set the turntable on the centre spindle.

Attention

- Be careful when handling the turntable, as it is heavy.
- Keep your fingers from being caught.
- Wipe off fingerprints or dirt with a soft cloth.

Fitting the slipmat

- 3 Lay the slipmat and slip sheet on the turntable.
 - A record on the rotating turntable can be stopped manually as well as rotated in reverse.
 - Laying a slip sheet on the turntable changes the slip-cueing feel.

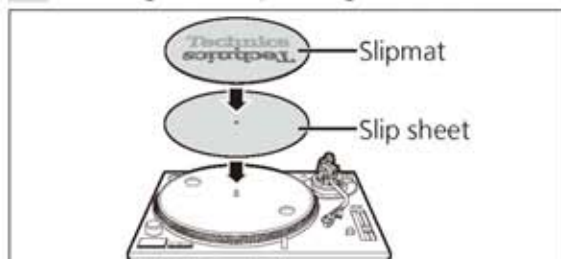

Attention

- When performing scratching (including reverse play), use a cartridge and stylus for DJs.

Attaching the balance weight

- 4 Attach the balance weight to the rear of the tone arm.

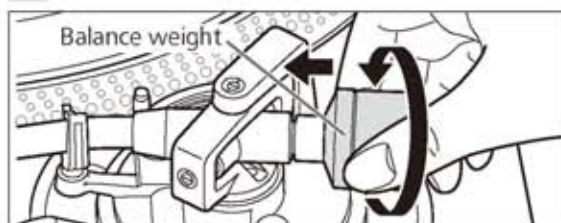

Note

- The inside of the balance weight is greased.

To remove the turntable

As shown in the figure on the right, set your fingers in the two holes on the turntable, hold the centre spindle down and remove the turntable upward.



Connections and installation

- Turn off all units and disconnect the AC mains lead from the socket before making any connections.
- Connect the AC mains lead only after all other connections are completed.
- Be sure to connect the PHONO earth lead. Otherwise mains hum may occur.
- Refer also to the instruction manual of the connected device.

1 Connect the PHONO cable and PHONO earth lead to the PHONO input terminals of the connected equipment.

- You will not have adequate volume or sound quality if the connected amplifier has no PHONO input terminals.

2 Connect the AC mains lead.

- Confirm the wattage of the AC outlet on the connected equipment before using it for this unit.
For the power consumption of this unit, see the specifications. (⇨ 23)

Connecting to a pre-main amplifier or component system / Connecting to a mixer

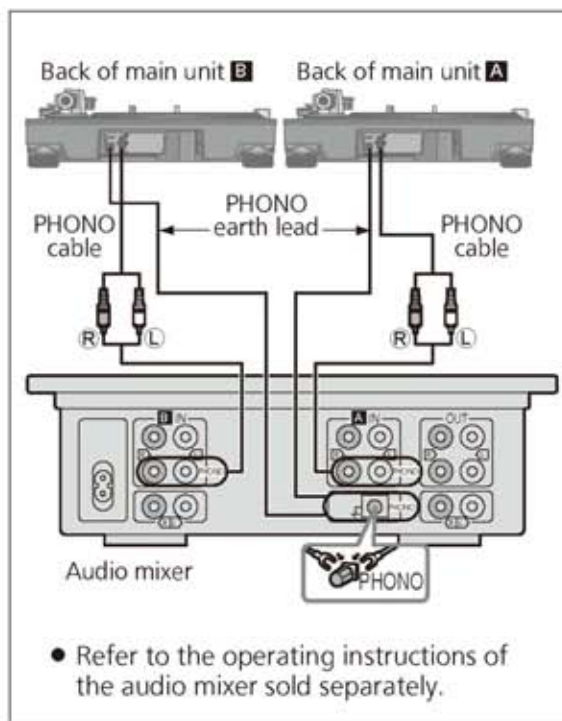
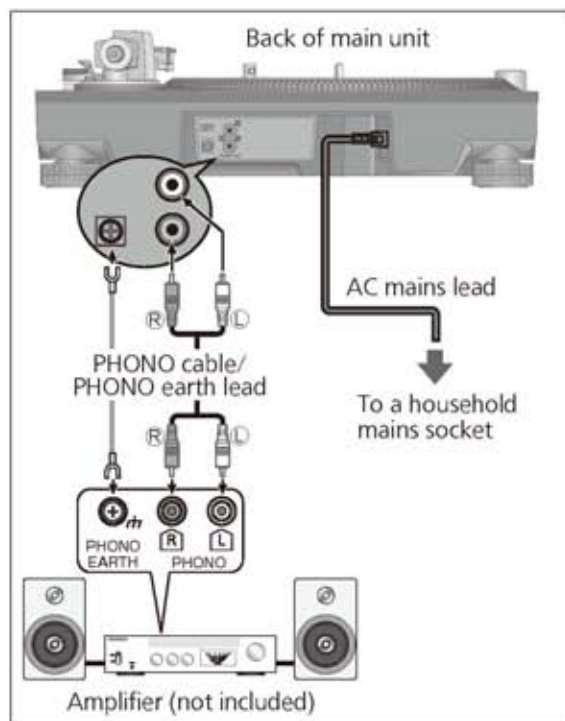

Attention

- Tighten the PHONO earth terminal using a Phillips head screwdriver.

Note

- The operation switch does not separate entire unit from mains even if in "OFF" position. Remove the plug from the mains socket if you will not be using the unit for an extended period of time. Place the unit so that the plug can be easily removed.

Installation

Install the unit on a horizontal surface protected from vibrations.
Keep this unit as far as possible from speakers.

■ Adjusting the height to make the unit horizontal

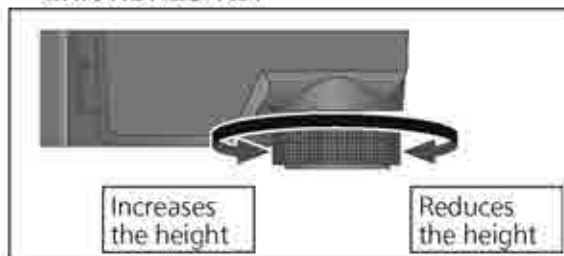

Raise the main unit to turn the insulators and adjust the height.

- Clockwise: Reduces the height.
- Anti-clockwise: Increases the height.

Attention

- Do not turn the insulators too far. Doing so may cause them to come off or damage them.

Fit the dust cover

- 1 While holding the dust cover from both sides, put it in place by aligning its four corners with the four corners of the unit.

- When removing, lift the dust cover straight up.



Attention

- Return the tone arm to the arm rest and fix it with the arm clamp before you attach or detach the dust cover.
- Remove the dust cover while playing.
- Be sure the stylus light (⇔ 19) is pressed down when attaching the dust cover. If the dust cover is attached with the stylus light raised, it may touch the dust cover.

■ Notes for installation

- Before you move the unit, turn the unit off, pull out the power plug and disconnect all connected devices.
- Ensure the unit is not exposed to direct sunlight, dust, humidity, and heat from a heating appliance.
- This unit may pick up interference from a radio if there is one nearby. Keep the unit as far as possible from a radio.
- Do not install the unit on a heat source.
- Avoid a place with large temperature variations.
- Avoid a place with frequent condensation.
- Avoid an unstable place.
- Do not put an object on the unit.
- Do not install the unit in a confined space such as a book shelf.
- Install the unit at a position well away from walls or other devices to ensure effective heat radiation from the inside of the unit.
- Make sure the installation location is sufficiently strong to withstand the total weight of the unit and system. (⇔ 23)
- Note that the unit may be damaged by cigarette smoke or moisture from an ultrasonic humidifier.

■ Condensation

Think of taking out a cold bottle from a refrigerator. If you leave it in a room for a while, dewdrops will form on the bottle surface. This phenomenon is called "condensation".

- Conditions causing condensation
 - ◇ Rapid temperature change (caused by moving from a warm place to a cold place or vice versa, rapid cooling or heating, or direct exposure to cooled air)
 - ◇ High humidity in a room with much steam, etc.
 - ◇ Rainy season
- Condensation may damage the unit. If it has occurred, turn the unit off and leave it until it adapts to the ambient temperature (approximately 2 to 3 hours).

Adjustment

Horizontal balance

Preparation

- Remove the stylus cover, taking care not to damage the stylus, then release the arm clamp.
- Lower the cue lever.
- Turn the anti-skating control to "0".

1 Free the tone arm from the arm rest and adjust horizontal balance by turning the balance weight.

Hold the tone arm and turn the balance weight in the arrow direction to adjust the balance until the arm is approximately horizontal.

- Take care not to allow the stylus tip to touch the turntable or main unit.

Balance weight

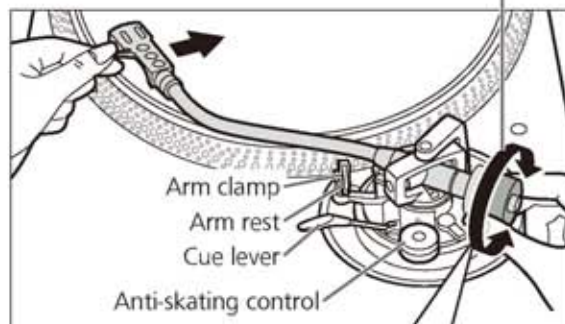

Balanced and the tone arm is parallel to the turntable.



The balance weight is too far forward.



The balance weight is too far back.

Stylus pressure

Preparation

- Return the tone arm to the arm rest and fix it with the arm clamp.

1 Turn the stylus pressure control until "0" comes to the centre line of the rear of the tone arm.

- Hold the balance weight still while doing this.

Stylus pressure control

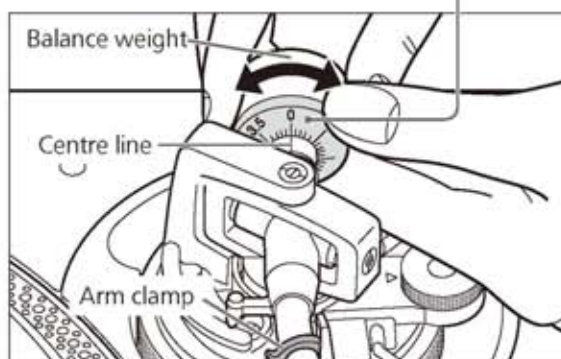
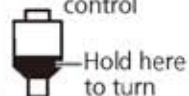

Note

- Refer to the user's guide for your stylus for the appropriate stylus pressure.

2 Turn the balance weight to adjust to the appropriate stylus pressure for the cartridge.

- The stylus pressure control will turn together with the balance weight.
- Turn until the centre line points to the appropriate stylus pressure.

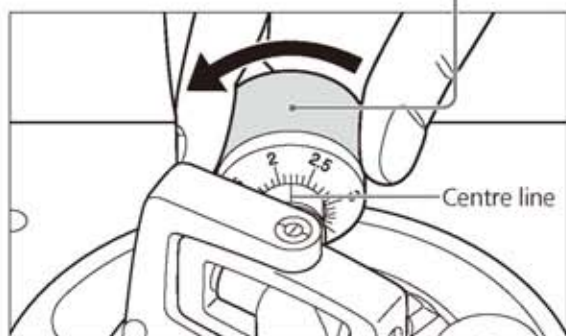
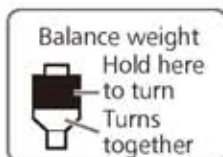

Anti-skating

1 Turn the anti-skating control to adjust it to the same value as the stylus pressure control.

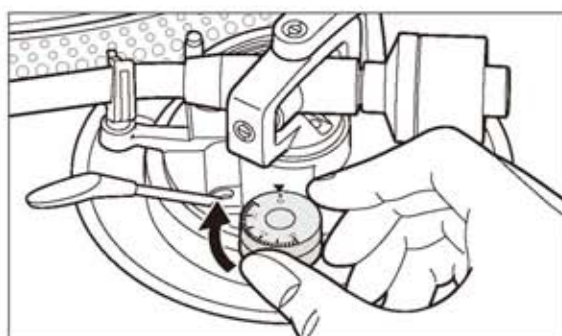

Note

- For stylus pressures 3 g and above, adjust anti-skating control to "3".
- When performing scratching (including reverse play), adjust the anti-skating control depending on the scratch movements to perform to reduce skating.

Adjustment (continued)

Tone arm height

Make this adjustment only if the cartridge you are using makes it necessary.

Preparation

- Put a record on the turntable.

1 Release the arm lock.

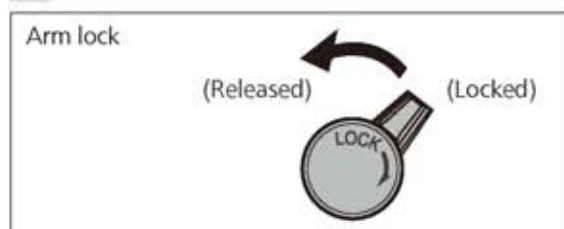

2 Adjust the height with the arm-height control ring.

Adjust the arm height until the tone arm becomes parallel to the record.

- ① Use the chart below as reference to find the appropriate position mark for the height of your cartridge.

(For supplied head shell)

	Cartridge height (H) in millimeters	Height control position
	17	0
	18	1
	19	2
	20	3
	21	4
	22	5
	23	6

- ② Turn the arm-height control ring to align the position mark with the index line. 0 to 6 mm are marked on the arm-height control ring.

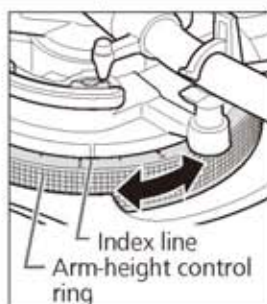

Note

- When performing scratching (including reverse play), adjust the arm-height control ring depending on the scratch movements to perform to reduce skating.

■ When you don't know the cartridge height (H) or when you don't use the supplied head shell

Remove the stylus cover, taking care not to damage the stylus, then release the arm clamp. Lower the cue lever, rest the stylus on the record and adjust the height control until the tone arm and record are parallel.

- If the cartridge height (H) is too small to make them parallel to each other, add a "cartridge spacer" (not supplied).

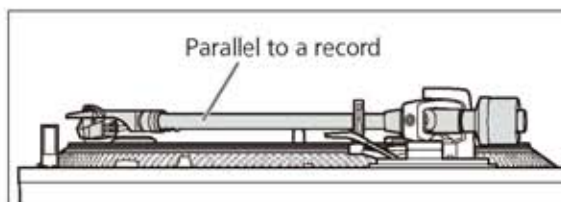

3 After arm height adjustment is finished, lock the tone arm by turning the arm lock knob.

- Be sure to turn the arm lock knob to the end as shown in the figure below. You may need to apply some force to do so.

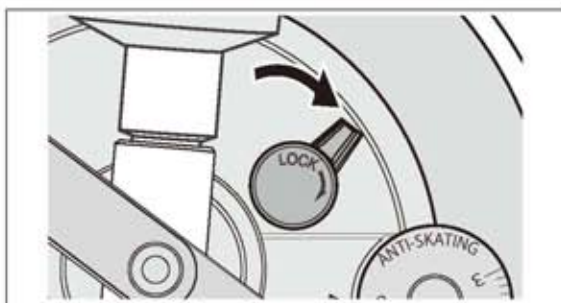

Attention

- Be careful not to damage the stylus tip.
- Do not use the product with the arm lock released.
- For finer adjustment, use a level (not included) to adjust the arm height so that the cartridge becomes parallel to a record.

Armlift height

Make an adjustment according to your cartridge if necessary.

Preparation

- Put a record on the turntable.
- Remove the stylus cover, taking care not to damage the stylus, then release the arm clamp.
- Lift the cue lever and move the tone arm over the record.

1 Check the armlift height (distance between the stylus tip and record surface).

If adjustment is needed, go to step **2**.

- The armlift height is factory-adjusted to 8 to 13 mm.

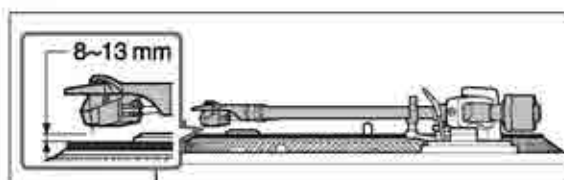

2 Return the tone arm to the arm rest, clamp it with the arm clamp and while pressing the armlift down with your finger, turn the screw to adjust the height.

- Turning the screw clockwise lowers the armlift.
- Turning the screw anti-clockwise raises the armlift.



Operation settings

Allows for LED colour setting, reverse playback setting, 78 rpm setting, torque setting and brake setting.

- ① Turn the unit off and pull out the power plug.
- ② Adjust as desired by setting the switches with a fine Phillips head screwdriver and the like.

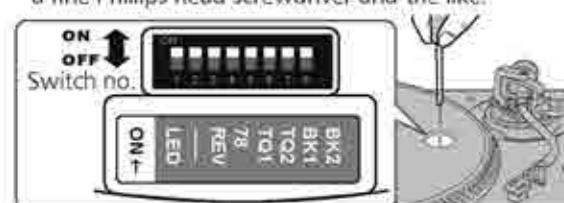

LED colour setting

Allows you to select red or blue for the colour of the strobe light, speed select buttons, pitch range select button and RESET LED lamp.

	Switch no.: 1 (LED)
Red	OFF (Factory setting)
Blue	ON

Reverse playback setting

Allows you to disable or enable reverse playback. (← 19)

	Switch no.: 3 (REV)
REV disabled	OFF (Factory setting)
REV enabled	ON

78 rpm setting

Allows you to disable or enable 78 rpm. (← 19)

	Switch no.: 4 (78)
78 rpm disabled	OFF (Factory setting)
78 rpm enabled	ON

Torque setting

Allows you to select from four levels of strength to adjust the torque.

	Switch no.: 5 (TQ1)	Switch no.: 6 (TQ2)
High	① ON	ON
	② OFF	ON
Low	③ OFF (Factory setting)	OFF (Factory setting)
	④ ON	OFF

Brake setting

Allows you to select from four levels of brake strength to stop the turntable after [START-STOP] is pressed.

	Switch no.: 7 (BK1)	Switch no.: 8 (BK2)
High	① OFF	ON
	② OFF (Factory setting)	OFF (Factory setting)
Low	③ ON	OFF
	④ ON	ON

Playing records

Preparation

- ★1 Put a record (not included) on the turntable.
- ★2 Take off the stylus cover and release the arm clamp.

1 Turn [ON/OFF] to turn the unit on.

The strobe light comes on. 33-1/3 rpm is automatically selected and the indicator [33] lights.

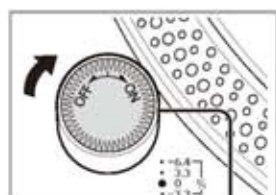

Strobe light

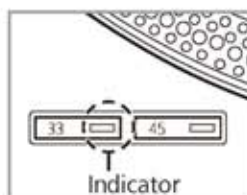

Indicator

2 Press [START-STOP].

The turntable starts revolving.

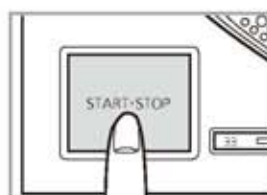

Attention

Do not press [START-STOP] when the turntable is removed.

If you have accidentally pressed [START-STOP]

- The indicator of the speed select button ([33] or [45]) starts blinking.

⇒ If it is blinking, turn [ON/OFF] to turn the unit off, fit the turntable and then turn [ON/OFF] to turn the unit on.

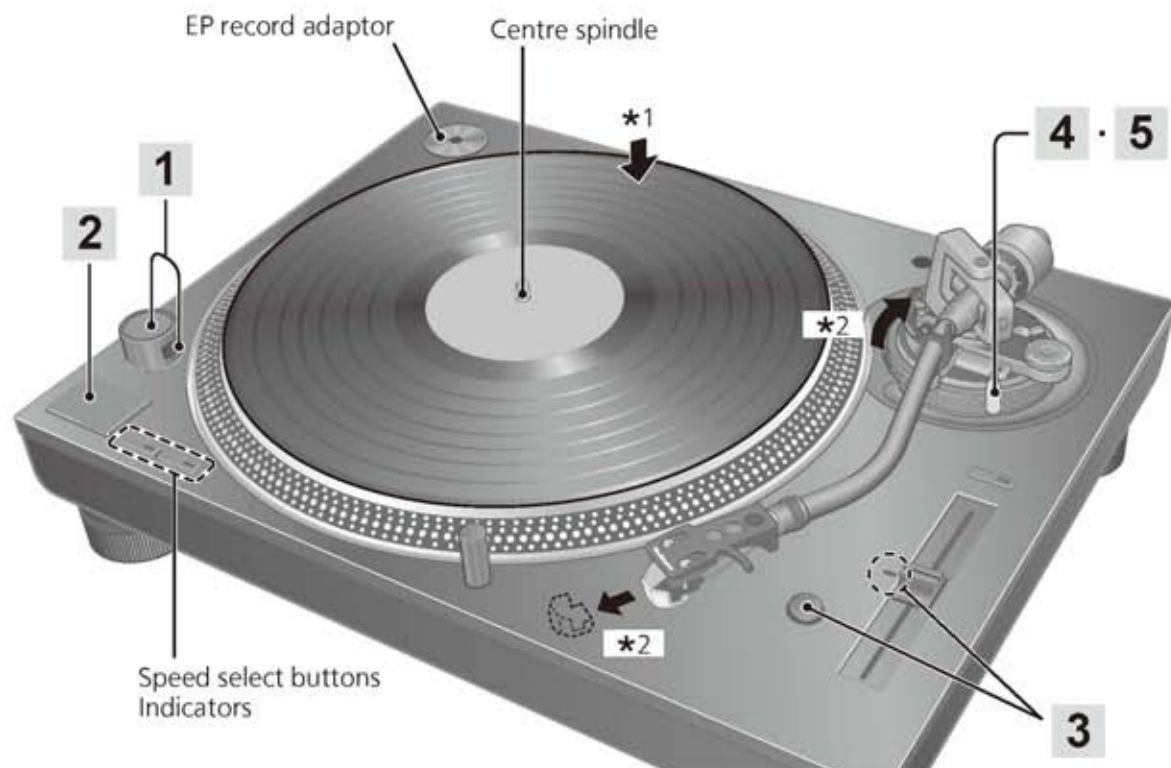

3 Press [RESET] to light the pitch control RESET LED lamp.

The unit plays at a preset pitch (33-1/3, 45 or 78 rpm) regardless of the [PITCH ADJ] position.

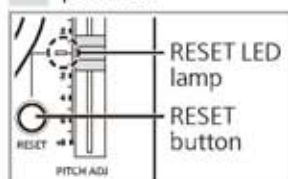

- Fine adjustment to pitch (≈ 20)

4 Lift the cue lever and move the tone arm over the record.

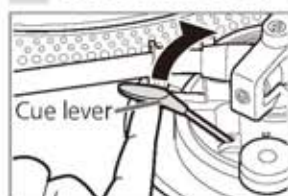

5 Lower the cue lever slowly. The tone arm moves down slowly.



Play starts.

■ To play in reverse

- Enable reverse playback with the Reverse playback setting (≈ 17).
- Simultaneously press the turntable speed select button or buttons ([33], [45] or [33] and [45]) and [START-STOP] while the turntable is rotating.
- Reverse playback starts at the turntable speed selected by pressing the speed select button or buttons.
- To return to normal playback, press [START-STOP] again while pressing the turntable speed select button or buttons.
- Pressing [START-STOP] again after pressing [START-STOP] during reverse playback starts normal playback.
- Simultaneously pressing the turntable speed select button or buttons and [START-STOP] with the turntable stopped starts reverse playback.

■ To temporarily stop play

Lift the cue lever.

- The stylus lifts off the record.
- To start play again, lower the cue lever.

■ When play finishes

- ① Lift the cue lever, return the tone arm to the arm rest and lower the cue lever.
- ② Press [START-STOP].
The electronic brake gently stops the turntable.
- ③ Turn [ON/OFF] to turn the unit off.
- ④ Clamp the tone arm with the arm clamp.
- ⑤ Put the stylus cover back on (to protect the stylus tip).

■ To light up the stylus

The stylus tip is illuminated during play.

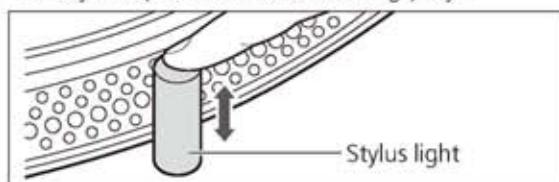

Press the stylus light.

- The stylus light (white LED) rises up and illuminates the stylus.
- Press down the stylus light to turn off the light.

■ When playing EP records

- Press the speed select button [45] ([45] lights).
- Fit the EP record adaptor over the centre spindle.

■ When playing SP (78 rpm) records

- Enable 78 rpm with the 78 rpm setting (≈ 17).
- Press the speed select buttons [33] and [45] at the same time (78 rpm: [33] and [45] light).

■ When using a record stabilizer (not included)

- See the instruction manual of the record stabilizer.
- Maximum weight: 1 kg

Pitch control (fine adjustment to pitch)

1 Press [RESET] to turn off the RESET LED lamp.

2 Press the pitch range select button to select the pitch range.

- [×2] light on: ±16 %
- [×2] light off: ±8 %

3 While the turntable is revolving

Slide [PITCH ADJ].

- Pitch can be adjusted between approx. -8 % and +8 % or approx. -16 % and +16 % according to your selection.
- The numbers represent approximate percentages for your adjustment.

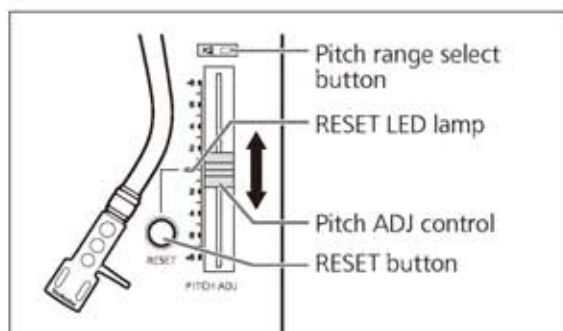

■ To reset pitch to the preset value

Press [RESET].

The RESET LED lamp lights and the pitch immediately returns to a preset value regardless of the [PITCH ADJ] position.
(33-1/3, 45 or 78 rpm)

- RESET LED on: Fixed to the preset value.
- RESET LED off: Can be adjusted with [PITCH ADJ].

■ To measure pitch

The four rows of strobe mirrors around the edge of the turntable can assist you in measuring pitch.

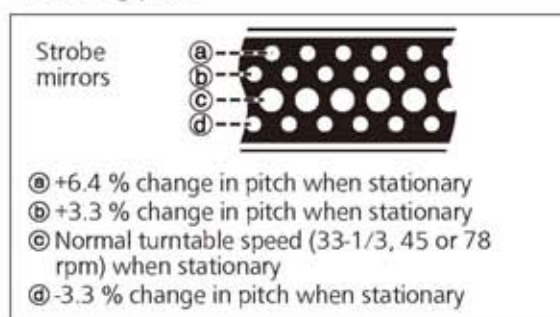

Attention

The strobe mirrors are lit by the strobe light (LED lighting) synchronized with the precise frequency of the digital control. Always use this LED lighting to measure the pitch.

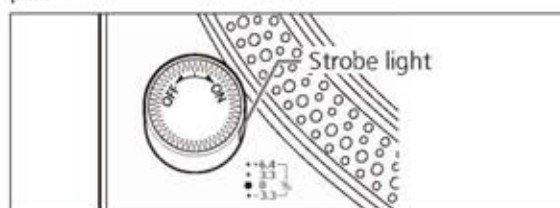

Maintenance

■ Care of the parts

Thoroughly clean dust off the stylus and record.

- Take off the head shell with the cartridge and clean the stylus using a soft brush. Brush from the base to the tip.
- Use a record cleaner to keep your records clean.

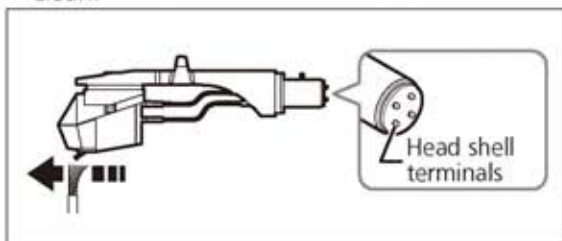

Wipe the head shell terminals occasionally. Wipe the head shell terminals with a soft cloth and fit the head shell to the tone arm.

Turn the amplifier volume down or turn the amplifier off before fitting or removing the head shell.

Damage to your speakers can occur if the head shell is moved while the volume is turned up.

■ Cleaning the dust cover and cabinet

Wipe the dust cover and cabinet with a soft cloth.

Do not touch the board while cleaning. Otherwise, the player may fail.

When dirt is heavy, wring a wet cloth tightly to wipe the dirt, and then wipe it with a soft cloth.

- Do not use solvents including benzene, thinner, alcohol, kitchen detergent, a chemical wiper, etc. This might cause the exterior case to be deformed or the coating to come off.
- Do not wipe the dust cover when it is in place. Doing so may cause the tone arm to be attracted towards the dust cover as a result of the generated static electricity. Be sure the dust cover is removed while playing a record.

■ Moving the unit

Repackage the unit in the packaging it came in.

Keep the packaging materials after taking out the goods.

If you no longer have the packaging, do the following:

- Take off the turntable and slipmat and carefully wrap them.
- Remove the head shell and balance weight from the tone arm and carefully wrap them.
- Clamp the tone arm with the arm clamp and tape it in place.
- Carefully wrap the main unit in a blanket or paper.

Repackaging

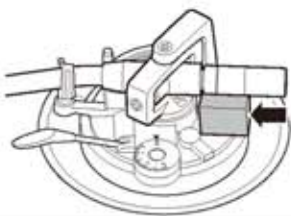
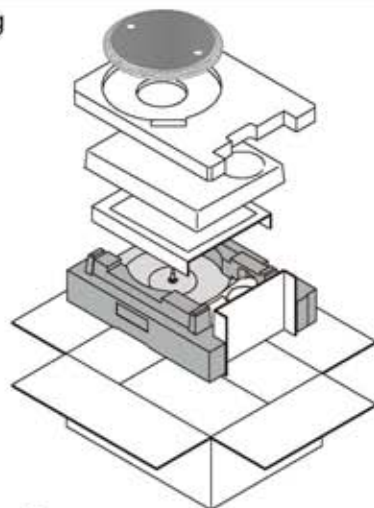

Before repackaging, remove the balance weight and insert the tone arm support under the tone arm.

■ WEEE symbol

Disposal of the product outside the EU countries



This symbol is valid within the EU only.

Contact a local governmental office or your dealer to confirm a right manner of disposal.

Troubleshooting guide

Before requesting service, make the below checks. If you are in doubt about some of the check points, or if the remedies indicated in the chart do not solve the problem, contact your dealer.

No power.

- Is the AC mains lead plugged in?
→ Plug the mains lead in firmly. (⇒ 12)

There is power but no sound. Sound is weak.

- Are connections to the amplifier/receiver's PHONO terminals correct?
→ Connect the PHONO cables to the amplifier's PHONO input terminals. (⇒ 12)

Left and right sounds are reversed.

- Are the stereo connection cable connections to the amplifier or receiver reversed?
→ Double check all connections. (⇒ 12)
- Are connections of the head shell's lead wires to the cartridge terminals correct?
→ Double check all connections. (⇒ 9)

Humming is heard during play.

- Are there other appliances or their AC mains lead near the stereo connection cable?
→ Separate the appliances and their AC mains lead from this unit.
- Is the earth lead connected?
→ Make sure the earth lead is correctly connected. (⇒ 12)

The indicator on the speed select button [33] or [45] blinks.

Perform the following operations when the indicator on the speed select button [33] or [45] blinks.

The symptom may be improved.

- ① Turn [ON/OFF] to OFF.
 - ② Pull out the power plug, wait for three seconds, and then insert the plug again.
 - ③ Turn [ON/OFF] to ON and press [START-STOP] to rotate the turntable.
- If the indicator on the speed select button blinks again, check which one is blinking and contact our service representative.

Specifications

General	
Power supply	AC 110 - 240 V, 50/60 Hz
Power consumption	8.0 W (Power ON) Approx. 0.2 W (Power OFF)
Dimensions (W×H×D)	453 x 169 x 353 mm
Mass	Approx. 9.6 kg
Operating temperature range	0 °C to +40 °C
Operating humidity range	35 % to 80 % RH (no condensation)
Turntable section	
Type	Direct drive manual turntable
Drive method	Direct drive
Motor	Brushless DC motor
Turntable platter	Aluminum diecast Diameter: 332 mm Weight: About 1.8 kg (Including slipmat and slip sheet)
Turntable speeds	33-1/3 rpm, 45 rpm (with switch 78 rpm)
Variable range pitch	±8, ±16 %
Starting torque	1.8 kg-cm
Build-up characteristics	0.7 s. from standstill to 33-1/3 rpm
Braking system	Electronic brake
Wow and flutter	0.025 % WRMS

Tone arm section	
Type	Static Balance
Effective length	230 mm
Overhang	15 mm
Tracking error angle	Within 2° 32' (at the outer groove of 30 cm (12") record) Within 0° 32' (at the inner groove of 30 cm (12") record)
Offset angle	22°
Arm-height adjustment range	0 – 6 mm
Stylus pressure adjustment range	0 – 4 g (direct reading)
Head shell weight	Approx. 7.6 g
Applicable cartridge weight range	5.6 – 12.0 g (without auxiliary weight) 14.3 – 20.7 g (including the head shell)
Shell terminal	ø1.2 mm 4 pin terminal

Specifications are subject to change without notice.

Einleitung

Wir möchten Ihnen dafür danken, dass Sie sich für dieses Gerät entschieden haben. Bitte lesen Sie diese Anleitung sorgfältig durch, bevor Sie dieses Produkt verwenden, und bewahren Sie diese Anleitung für die spätere Verwendung an einem sicheren Ort auf.

- Über die Bezeichnungen in dieser Bedienungsanleitung
 - Die Seiten, die benannt werden, sind als „(⇔ 00)“ bezeichnet.
 - Die gezeigten Abbildungen können sich von Ihrem Gerät unterscheiden.

Besondere Merkmale

Kernloser Direktantriebsmotor für hohes Drehmoment und hohe Zuverlässigkeit

- Der neu entwickelte, eisenlose Direktantriebsmotor kann die winzigen Schwingungen während der Drehung reduzieren, unter Beibehaltung eines hohen Drehmoments.
- Die hochpräzise Motorregelungstechnologie wählt den Antriebsmodus in Abhängigkeit vom Betriebsstatus des Motors aus, und ermöglicht so ein hohes Drehmoment und Stabilität.
- Die digitale Steuerungsmethode verbessert das Spurhalten und die Genauigkeit und ermöglicht eine präzise und stabile Drehzahlsteuerung.

Hochpräzisionslager für den hochempfindlichen Tonarm

- Das im Tonarmlager mit Kardanaufhängung verwendete maschinageschnittene, hochpräzise Lager ermöglicht ein verbessertes Spurhalten und macht Skating selbst bei den intensivsten Aufführungen unwahrscheinlicher.

Schwingungshemmendes, hochfestes Gehäuse und hochdämpfende Isolierfüße

- Dieses Gerät ist nicht nur dafür ausgelegt, einen qualitativ hochwertigen Sound und eine hohe Rückkopplungsfestigkeit zu erbringen, sondern auch externe Schwingungen in sehr lauten Umgebungen effektiv auszublenden.

Funktionen, die eine breite Leistungspalette gewährleisten

- Ermöglichen die Einstellung des Drehmoments und der Abbremsgeschwindigkeit.
- Ermöglichen die Rückwärts wiedergabe.
- Ermöglichen, dass der (die) Benutzer(in) zwischen zwei LED-Lampenfarben auswählen kann, je nach seinen/ihren Vorlieben oder der Umgebung.

Inhaltsverzeichnis

● Vor der Verwendung		
Sicherheitsvorkehrungen	04	Vor der Verwendung
Zubehör	07	
Bezeichnung der Teile	08	
● Erste Schritte		
Zusammenbau des Plattenspielers	09	Erste Schritte
● Anbringen des Tonabnehmers	09	
● Anbringen des Tonarmkopfes	09	
● Vor der Anbringung des Plattentellers	11	
● Anbringen des Plattentellers	11	
● Anbringen der Rutschmatte	11	
● Anbringen des Gegengewichtes	11	
● Abnehmen des Plattentellers	11	
Anschlüsse und Aufstellung	12	
● Anschluss an einen Vor- und Endverstärker oder ein Komponentensystem/Anschluss an ein Mischpult ...	12	
● Aufstellung	13	
● Aufsetzen der Staubschutzhaube	13	
Einstellung	14	
● Horizontalbalance	14	
● Auflagedruck	14	
● Antiskating	15	
● Tonarmhöhe	16	
● Tonarmlift-Höhe	17	
● Betriebseinstellungen (Einstellung der LED-Farbe/ Rückwärtswiedergabeeinstellung/ 78-rpm-Einstellung/Drehmomenteinstellung/ Abbremseneinstellung)	17	
● Wiedergabe		
Abspielen von Schallplatten	18	Wiedergabe
Drehzahlregler (Feineinstellung der Drehzahl)	20	
● Pflege und Instandhaltung		
Pflege und Instandhaltung	21	Pflege und Instandhaltung
Liste von Fehlermöglichkeiten	22	
Technische Daten	23	

Sicherheitsvorkehrungen

WARNUNG

Gerät

- Zur Reduzierung der Gefahr von Brand, elektrischem Schlag und Beschädigung:
 - Setzen Sie dieses Gerät weder Regen, noch Feuchtigkeit, Tropfen oder Spritzern aus.
 - Stellen Sie keine mit Flüssigkeiten gefüllten Gefäße, wie Vasen, auf dieses Gerät.
 - Ausschliesslich das empfohlene Zubehör verwenden.
 - Entfernen Sie die Abdeckungen nicht.
 - Reparieren Sie dieses Gerät nicht selbst. Wenden Sie sich zur Wartung an qualifiziertes Kundendienstpersonal.
 - Lassen Sie keine Gegenstände aus Metall in dieses Gerät fallen.
 - Stellen Sie keine schweren Gegenstände auf dieses Gerät.

Netzkabel

- Zur Reduzierung der Gefahr von Brand, elektrischem Schlag und Beschädigung:
 - Gewährleisten Sie, dass die Spannung der Stromversorgung dem auf diesem Gerät angegebenen Wert entspricht.
 - Fügen Sie den Netzstecker vollständig in die Steckdose ein.
 - Ziehen Sie nicht an der Leitung, knicken Sie sie nicht und stellen Sie keine schweren Gegenstände darauf.
 - Fassen Sie den Stecker nicht mit nassen Händen an.
 - Fassen Sie den Stecker beim Herausziehen an seinem Korpus an.
 - Verwenden Sie keinen Netzstecker und keine Steckdose, die beschädigt sind.
- Der Netzstecker ist das trennende Gerät. Installieren Sie dieses Gerät so, dass der Netzstecker sofort aus der Wandsteckdose gezogen werden kann.
- Vergewissern Sie sich, dass der Nullleiter des Netzsteckers ordnungsgemäß geerdet ist, um einen Stromschlag zu vermeiden.
 - Eine Vorrichtung der Schutzklasse I ist für die Steckdose zur Verfügung zu stellen, um eine ordnungsgemäße Schutzerdung zu gewährleisten.

ACHTUNG

Gerät

- Stellen Sie keine Quellen offener Flammen, z.B. brennende Kerzen, auf das Gerät.
- Dieses Gerät kann beim Betrieb Hochfrequenzstörungen auffangen, die durch die Benutzung von Mobiltelefonen verursacht werden. Sollte eine solche Störung festgestellt werden, sollte das Handy in größerer Entfernung zu diesem Gerät betrieben werden.
- Dieses Gerät ist für den Betrieb in Ländern mit tropischem Klima bestimmt.
- Stellen Sie keine Gegenstände auf dieses Gerät. Dieses Gerät wird heiß, wenn es eingeschaltet ist.

Aufstellung

- Stellen Sie dieses Gerät auf eine ebene Oberfläche.
- Zur Reduzierung der Gefahr von Brand, elektrischem Schlag und Beschädigung:
 - Installieren oder positionieren Sie dieses Gerät nicht in einem Bücherregal, Einbauschrank oder einem sonstigen engen Raum. Stellen Sie eine gute Belüftung des Gerätes sicher.
 - Achten Sie darauf, die Entlüftungsschlitze des Gerätes nicht durch Gegenstände aus Papier oder Stoff zu blockieren, z.B. Zeitungen, Tischdecken und Vorhänge.
 - Setzen Sie dieses Gerät keinem direkten Sonnenlicht, hohen Temperaturen, starker Feuchtigkeit und übermäßigen Erschütterungen aus.
- Achten Sie darauf, dass der Aufstellungsort stabil genug ist, um das Gewicht dieses Geräts zu tragen (⇨ 23).
- Heben oder tragen Sie dieses Gerät nicht, indem Sie es an einem seiner Knöpfe festhalten. Dies kann dazu führen, dass dieses Gerät herunterfällt, was Verletzungen oder Fehlfunktionen dieses Geräts zur Folge haben kann.
- Halten Sie jegliche Magnetkarten, wie z.B. eine Kreditkarte vom Plattenteller fern.
 - Andernfalls können Magnetkarten durch die magnetische Wirkung unbrauchbar werden.

**Entsorgung von Altgeräten****Nur für die Europäische Union und Länder mit Recyclingsystemen**

Dieses Symbol, auf den Produkten, der Verpackung und/oder den Begleitdokumenten, bedeutet, dass gebrauchte elektrische und elektronische Produkte nicht in den allgemeinen Hausmüll gegeben werden dürfen.









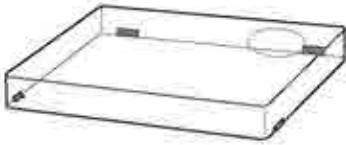

Bitte führen Sie alte Produkte zur Behandlung, Aufarbeitung bzw. zum Recycling gemäß den gesetzlichen Bestimmungen den zuständigen Sammelpunkten zu.

Indem Sie diese Produkte ordnungsgemäß entsorgen, helfen Sie dabei, wertvolle Ressourcen zu schützen und eventuelle negative Auswirkungen auf die menschliche Gesundheit und die Umwelt zu vermeiden.

Für mehr Informationen zu Sammlung und Recycling, wenden Sie sich bitte an Ihren örtlichen Abfallentsorgungsdienstleister. Gemäß Landesvorschriften können wegen nicht ordnungsgemäßer Entsorgung dieses Abfalls Strafgebühren verhängt werden.

Zubehör

Zur Verhinderung von Beschädigung während des Transports wurde das Gerät vor der Auslieferung aus dem Herstellerwerk teilweise zerlegt. Überprüfen Sie bitte das mitgelieferte Zubehör auf Vollständigkeit. (Einige Zubehöerteile werden in einer Tasche geliefert.)

<p>Plattenteller (1 Stck.) (TYL0332)</p> 	<p>Rutschmatte (1 Stck.) (TBMX5361) Rutschunterlage (1 Stck.) (TBMX5371)</p>  <ul style="list-style-type: none"> • Pro Gerät ist jeweils eine mitgeliefert. Die Rutschunterlage ist eine dünne, transparente Unterlage. Achten Sie darauf, sie nicht versehentlich wegzuworfen. 	<p>Staubschutzhaube (1 Stck.) (TTFA0584)</p>  <p>Technics-Label (1 Stck.) (TBMA7331)</p> 
<p>45-U/min-Adapter (1 Stck.) SL-1200MK7:(TPH0340) SL-1210MK7:(TPH0339)</p> 	<p>Gegengewicht (1 Stck.) SL-1200MK7:(TYL0361) SL-1210MK7:(TYL0295)</p> 	<p>Tonarmkopf (1 Stck.) (TYL0331)</p> 
<p>Tonabnehmer-Befestigungsschraubensatz (1 Stck.) (TTV0022-A)</p> <ul style="list-style-type: none"> • Muttern (2 Stck.) • Schrauben, kurz (2 Stck.) • Schrauben, lang (2 Stck.) • Unterlegscheiben (2 Stck.) (Lieferung in Beutel) 	<p>PHONO-Kabel (1 Stck.) PHONO-Masseleitung (1 Stck.) (TAQ0036)</p> 	<p>Netzkabel (1 Stck.) (K2CM3YY00055)</p> 

- Die Teilenummern des Zubehörs sind mit Stand von Januar 2021 angegeben. Änderungen jederzeit ohne Vorankündigung vorbehalten.
- Bewahren Sie das Verpackungsmaterial nach Herausnehmen der Ware auf. Sie benötigen es, wenn Sie das Produkt für eine längere Strecke transportieren.
- Befolgen Sie bei der Entsorgung des Produktes die örtlichen Vorschriften.
- Verwenden Sie keine anderen Netzkabel, PHONO-Kabel und PHONO-Masseleitungen außer den mitgelieferten.
- Bewahren Sie den Tonabnehmer, die Muttern, Schrauben und Unterlegscheiben außerhalb der Reichweite von Kindern auf, um ein Verschlucken zu vermeiden.
- Die Illustrationen und Daten in diesem Handbuch beziehen sich auf das schwarz Hauptgerät.

Bezeichnung der Teile

Die Zahlen wie zum Beispiel (⇨ 18) bezeichnen die Referenzseiten.

Vorderseite

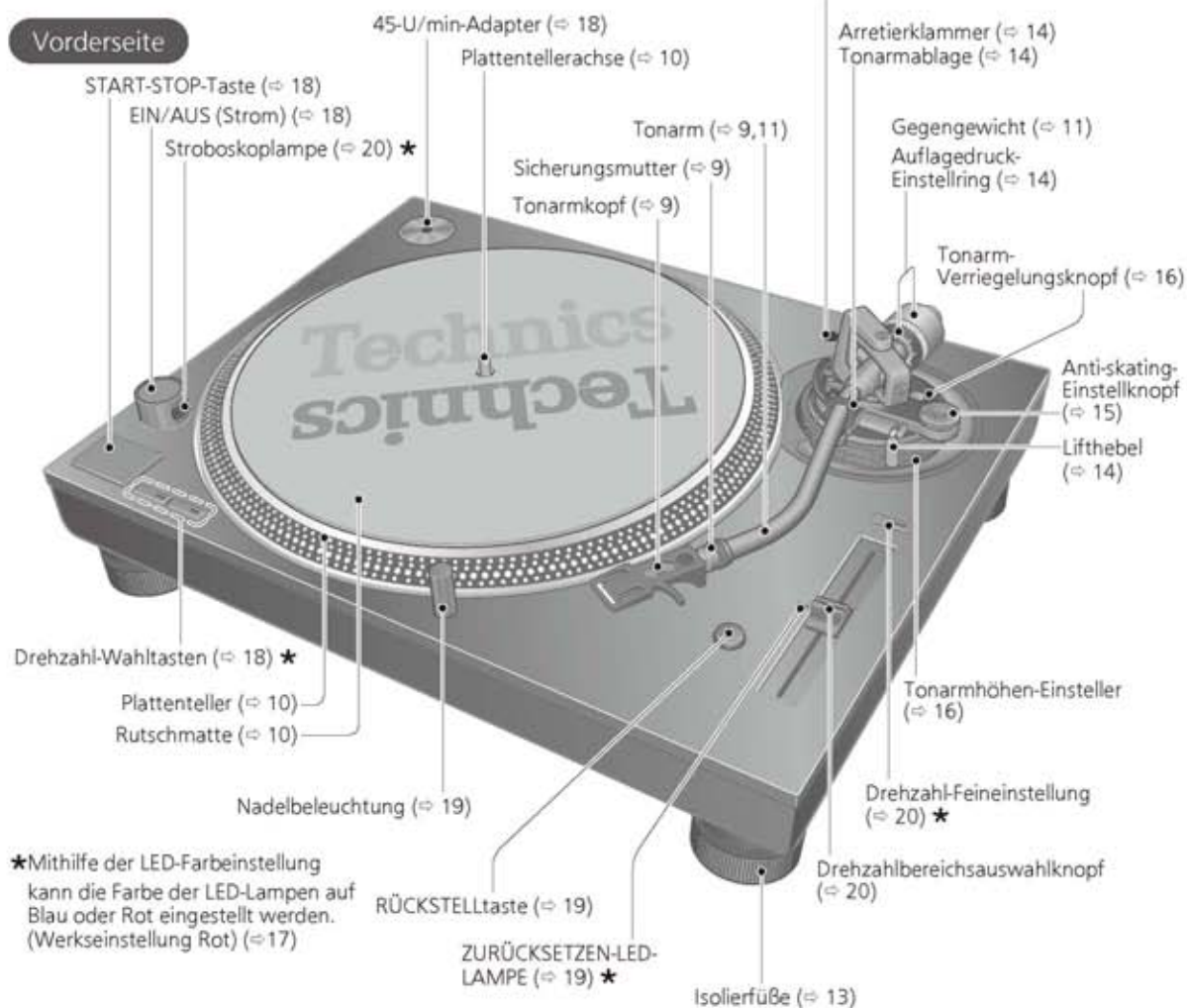

Rückseite

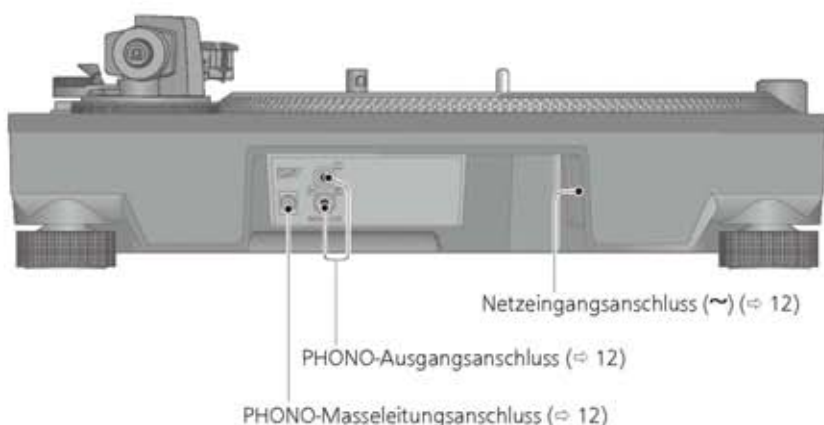

Zusammenbau des Plattenspielers

Anbringen des Tonabnehmers

Achtung

- Verwenden Sie zum Scratching (einschließlich Rückwärts-Wiedergabe) einen Tonabnehmer und eine Nadel für DJs.

1 Bringen Sie einen Tonabnehmer (käuflich erworben) provisorisch an.

Befestigen Sie den Tonabnehmer unter Bezugnahme auf die dem Tonabnehmer beiliegende Montageanleitung am Tonarmkopf und ziehen Sie die Schrauben leicht an.

- Wenn die Befestigungsschrauben im Tonabnehmer enthalten sind, benutzen Sie sie.
- Verwenden Sie zum Abspielen von 78-U/min-Schallplatten einen Tonabnehmer für 78-U/min-Schallplatten.
- Verwenden Sie einen handelsüblichen flachen Minischraubendreher (4 mm).
- Achten Sie darauf, die Nadelspitze nicht zu berühren.

- ② Der Tonabnehmer muss sich parallel zum Tonarmkopf befinden, wenn Sie ihn von oben und der Seite betrachten (die Abbildung zeigt die Ansicht von oben).

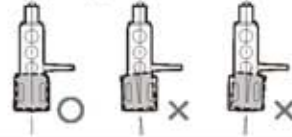

- ③ Ziehen Sie die Schraube für den Tonabnehmer fest.

- Achten Sie darauf, dass der Tonabnehmer nicht herausrutscht.

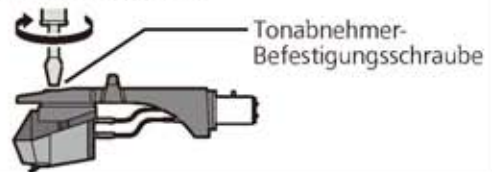

Hinweis

- Der Untersatz für den Tonarmkopf (⇨ 8) kann verwendet werden, um den Tonarmkopf mit angebrachtem Tonabnehmer aufzunehmen oder um den vorübergehend abgenommenen Tonarmkopf aufzunehmen, um den Tonabnehmer auszutauschen o. Ä. Dies ermöglicht Ihnen, zu vermeiden, dass der Tonabnehmer und/oder die Nadel durch Umdrehen des Tonarmkopfes ausfallen oder gestört werden.
- Abhängig vom Tonabnehmertyp kann das Anbringen der Staubschutzhaube (⇨ 13), wenn der Tonarmkopf mit angebrachtem Tonabnehmer im Tonarmkopf-Ständer gelagert ist, dazu führen, dass die Staubschutzhaube den Tonabnehmer berührt und beschädigt. Achten Sie darauf, dass der Tonarmkopf nicht im Tonarmkopf-Ständer gelagert ist, wenn Sie die Staubschutzhaube anbringen.

(Beispiel)

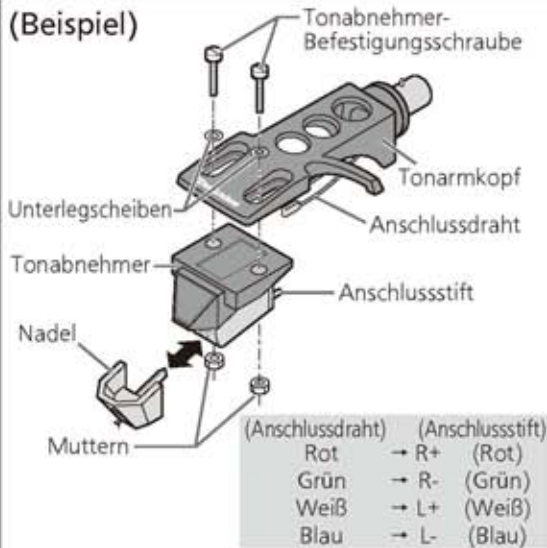

2 Stellen Sie den Überhang ein.

- Achten Sie darauf, die Nadelspitze nicht zu berühren.

- ① Bewegen Sie den Tonabnehmer und stellen Sie den Überstand so ein, dass die Nadelspitze 52 mm vom Befestigungsende des Tonarmkopfes entfernt ist, wie in der nachfolgenden Abbildung aufgezeigt.

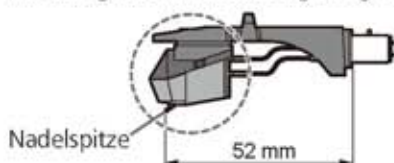

Anbringen des Tonarmkopfes

- ### 3 Setzen Sie den Tonarmkopf mit dem Tonabnehmer in den Tonarm ein. Halten Sie den Tonarmkopf waagrecht fest und ziehen Sie die Sicherungsmutter fest.

- Achten Sie darauf, die Nadelspitze nicht zu berühren.



Zusammenbau des Plattenspielers (Fortsetzung)

Zur Verhinderung von Beschädigung während des Transports wurde das Gerät vor der Auslieferung aus dem Herstellerwerk teilweise zerlegt.

Bauen Sie den Plattenspieler in der unten gezeigten Reihenfolge zusammen.

Achtung

- Bringen Sie vor der Einrichtung den Nadelschutz an, um die Nadelspitze zu schützen, legen Sie den Tonarm in die Tonarmablage zurück und befestigen Sie ihn mit der Arretierklammer.
- Schließen Sie das Netzkabel erst nach dem vollständigen Zusammenbau des Plattenspielers an eine Netzsteckdose an.
- Vermeiden Sie bei der Anbringung des Plattentellers, dass Fremdmaterial zwischen das Hauptgerät und den Plattenteller kommt.
- Berühren oder zerkratzen Sie die Platte nicht.

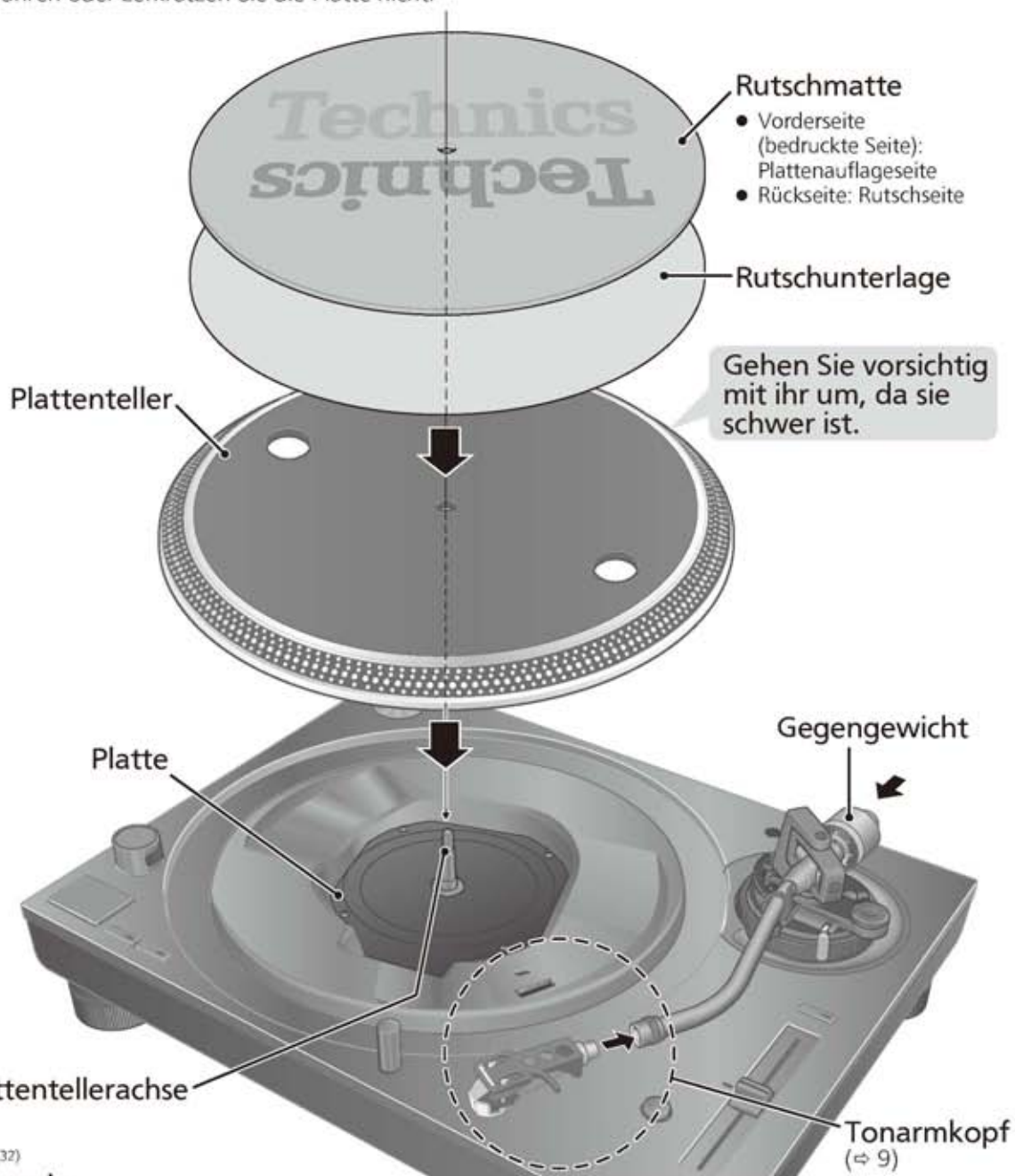

Vor der Anbringung des Plattentellers

1 Entfernen Sie die Magnetabdeckung vom Plattenteller.

- Es befindet sich ein Magnet und seine Abdeckung auf der Rückseite des Plattentellers. Entfernen Sie die Magnetabdeckung, bevor Sie ihn an die Haupteinheit anbringen.

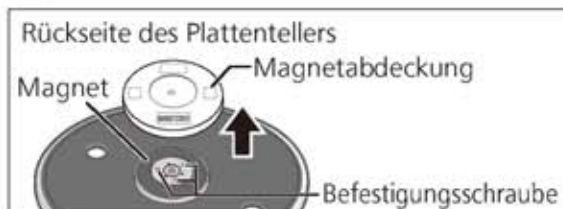

Achtung

- Halten Sie jegliches magnetempfindliches Objekt, wie z.B. eine Magnetkarte und Uhr vom Magneten fern.
- Verhindern Sie, dass der Plattenteller gegen das Hauptgerät stößt oder herunterfällt. Verhindern Sie, dass Staub oder Eisenpulver am Magneten auf der Rückseite haften bleiben.
- Berühren Sie nicht die Befestigungsschrauben (drei Stellen) des Plattentellers. Die Nennleistung kann nicht garantiert werden, wenn sie sich nicht an den entsprechenden Stellen befinden.

Anbringen des Plattentellers

2 Setzen Sie den Plattenteller langsam auf die Plattentellerachse.

Achtung

- Seien Sie bei der Handhabung des Plattentellers vorsichtig, da er schwer ist.
- Passen Sie auf, dass Ihre Finger nicht steckenbleiben.
- Wischen Sie die Fingerabdrücke oder den Schmutz mit einem weichen Tuch ab.

Anbringen der Rutschmatte

3 Legen Sie die Rutschmatte und die Rutschunterlage auf den Plattenteller.

- Eine Platte auf dem sich drehenden Plattenteller kann sowohl manuell angehalten als auch rückwärtsgedreht werden.
- Wenn Sie eine Rutschunterlage auf den Plattenteller legen, ändert sich das Ansprechgefühl des Rutschens.

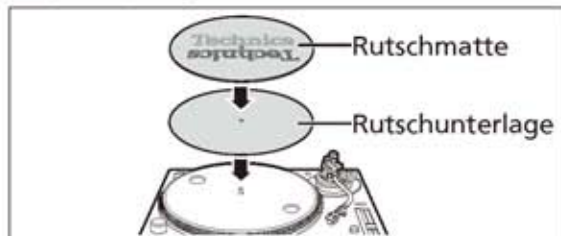

Achtung

- Verwenden Sie zum Scratchen (einschließlich Rückwärts-Wiedergabe) einen Tonabnehmer und eine Nadel für DJs.

Anbringen des Gegengewichtes

4 Bringen Sie das Gegengewicht am hinteren Ende des Tonarms an.



Hinweis

- Die Innenseite des Gegengewichtes ist eingefettet.

Abnehmen des Plattentellers

Wie auf der rechten Abbildung dargestellt ist, stecken Sie Ihre Finger in die beiden Löcher des Plattentellers, drücken Sie die Plattentellerachse herunter und lassen Sie den Plattenteller nach oben los.



Anschlüsse und Aufstellung

- Schalten Sie alle Geräte aus und ziehen Sie das Netzkabel aus der Steckdose, bevor Sie irgendwelche Anschlüsse vornehmen.
- Schließen Sie das Netzkabel erst dann an, nachdem alle anderen Anschlüsse hergestellt worden sind.
- Achten Sie darauf, die PHONO-Masseleitung anzuschließen. Andernfalls kann ein Brummen auftreten.
- Weitere Informationen finden Sie in der Bedienungsanleitung des angeschlossenen Geräts.

1 Verbinden Sie das PHONO-Kabel und die PHONO-Masseleitung mit den PHONO-Eingangsanschlüssen des angeschlossenen Geräts.

- Wenn der angeschlossene Verstärker nicht über PHONO-Eingangsanschlüsse verfügt, werden Sie weder die richtige Lautstärke noch eine einwandfreie Klangqualität erhalten.

2 Schließen Sie das Netzkabel an eine Netzsteckdose an.

- Überprüfen Sie die Wattleistung des Netzeingangs der angeschlossenen Anlage, bevor Sie sie an dieses Gerät anschließen. Informationen zum Stromverbrauch dieses Geräts finden Sie in den technischen Daten. (⇨ 23)

Anschluss an einen Vor- und Endverstärker oder ein Komponentensystem/ Anschluss an ein Mischpult

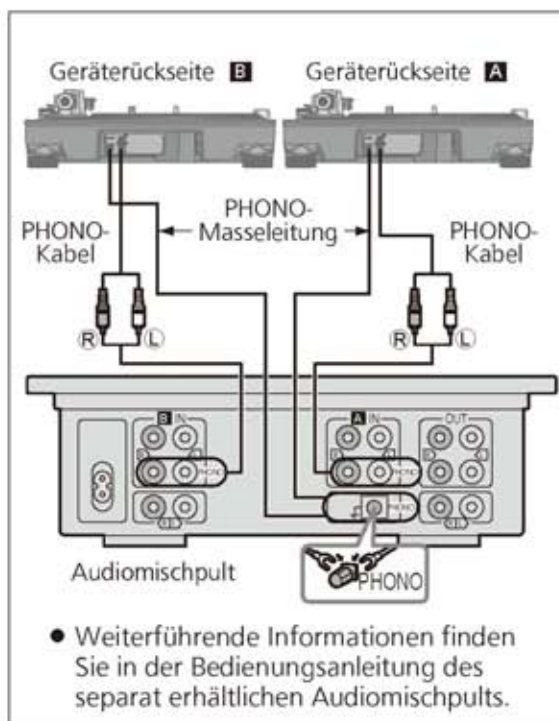
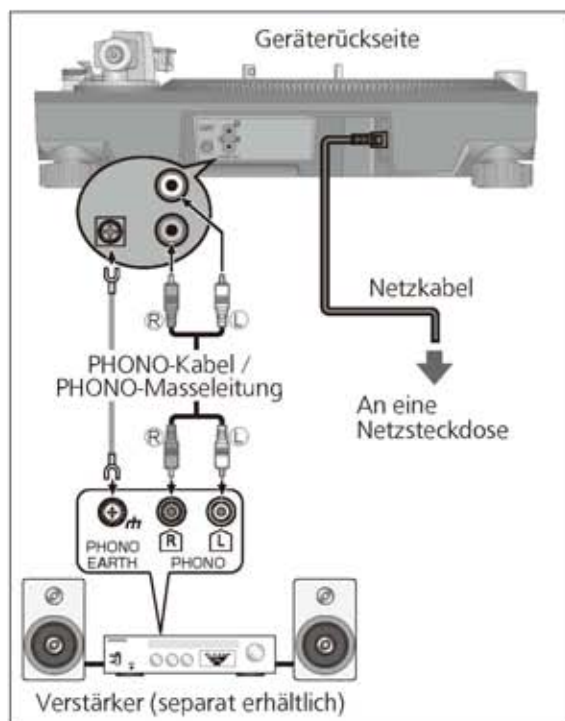

Achtung

- Ziehen Sie den PHONO-Masseleitungsanschluss mit einem Kreuzschlitz-Schraubendreher fest.

Hinweis

- Der Betriebsschalter trennt das ganze Gerät nicht von der Stromversorgung, selbst wenn er sich in der Stellung „OFF“ befindet. Ziehen Sie den Netzstecker aus der Steckdose, wenn Sie das Gerät für einen längeren Zeitraum nicht verwenden möchten. Stellen Sie das Gerät so auf, dass Sie den Stecker leicht herausziehen können.

Aufstellung

Stellen Sie den Plattenspieler auf einer waagerechten, möglichst schwingungsfreien Unterlage auf.

Stellen Sie den Plattenspieler so weit wie möglich von den Lautsprechern entfernt auf.

■ Stellen Sie die Höhe ein, um das Gerät horizontal aufzustellen

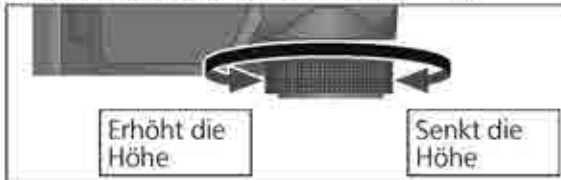

Heben Sie das Hauptgerät an, um die Isolatoren umzudrehen und die Höhe einzustellen.

- Im Uhrzeigersinn: Senkt die Höhe.
- Gegen den Uhrzeigersinn: Erhöht die Höhe.

Achtung

- Drehen Sie die Isolierfüße nicht zu weit. Andernfalls können sie sich lösen oder beschädigt werden.

Aufsetzen der Staubschutzhaube

1 Während Sie die Staubschutzhülle von beiden Seiten festhalten, bringen Sie sie an Ort und Stelle an, indem Sie ihre vier Ecken mit den vier Ecken des Geräts ausrichten.

- Zum Entfernen heben Sie die Staubschutzhülle gerade an.

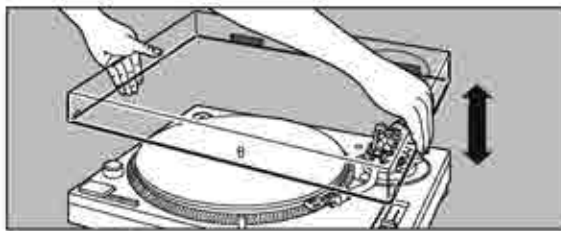

Achtung

- Bringen Sie den Tonarm an der Tonarmablage an und befestigen Sie sie mit der Arretierklammer, bevor Sie die Staubschutzhaube anbringen oder abnehmen.
- Entfernen Sie die Staubschutzhülle bei der Wiedergabe.
- Achten Sie darauf, dass die Nadelbeleuchtung (← 19) nach unten gedrückt ist, wenn Sie die Staubschutzhaube anbringen. Wird die Staubschutzhaube bei angehobener Nadelbeleuchtung angebracht, kann sie die Staubschutzhaube berühren.

■ Hinweise zur Aufstellung

- Bevor Sie das Gerät transportieren, schalten Sie es aus, ziehen Sie den Netzstecker und trennen Sie alle angeschlossenen Geräte ab.
- Schützen Sie den Plattenspieler vor direkter Sonneneinstrahlung, Staub und Feuchtigkeit und vermeiden Sie eine Aufstellung in der Nähe von Heizkörpern.
- Falls ein Radio in der Nähe des Plattenspielers betrieben wird, kann dieses Gerät Störgeräusche auffangen. Stellen Sie das Gerät so weit wie möglich vom Radio entfernt auf.
- Stellen Sie das Gerät nicht auf eine Wärmequelle.
- Meiden Sie einen Ort mit starken Temperaturschwankungen.
- Meiden Sie einen Ort mit hoher Kondensation.
- Meiden Sie einen instabilen Aufstellungsort.
- Stellen Sie keinen Gegenstand auf das Gerät.
- Stellen Sie das Gerät nicht an einem beengten Platz auf, wie zum Beispiel einem Bücherregal.
- Stellen Sie das Gerät an einem Ort auf, der weit genug von den Wänden oder anderen Geräten entfernt ist, um eine wirksame Wärmeabstrahlung aus dem Innern des Geräts zu gewährleisten.
- Achten Sie darauf, dass der Aufstellungsort stark genug ist, um das Gesamtgewicht des Geräts und Systems zu tragen. (⇒ 23)
- Beachten Sie, dass das Gerät durch Zigarettenqualm oder Feuchtigkeit eines Ultraschall-Luftbefeuchters beschädigt werden kann.

■ Kondensation

Denken Sie daran, was passiert, wenn Sie eine kalte Flasche aus einem Kühlschrank nehmen. Wenn Sie sie eine Weile im Raum belassen, bilden sich Tautropfen an der Oberfläche der Flasche. Diese Erscheinung wird „Kondensation“ genannt.

- Bedingungen, die Kondensation hervorrufen
 - ◇ Schnelle Temperaturänderung (hervorgerufen durch den Wechsel von einem warmen an einen kalten Ort und umgekehrt, schnelles Abkühlen oder Erhitzen, oder das direkte Aussetzen der kühlen Luft)
 - ◇ Hohe Luftfeuchtigkeit in einem Raum mit viel Wasserdampf usw.
 - ◇ Regenzeit
- Die Kondensation kann das Gerät beschädigen. Wenn dies aufgetreten ist, schalten Sie das Gerät aus und belassen Sie es so, bis es die Umgebungstemperatur angenommen hat (etwa 2 bis 3 Stunden).

Einstellung

Horizontalbalance

Vorbereitung

- Entfernen Sie den Nadelschutz, wobei eine Berührung der Nadelspitze sorgfältig zu vermeiden ist, und lösen Sie dann die Arretierklammer.
- Bringen Sie den Lifthebel in seine untere Stellung.
- Drehen Sie den Antiskating-Einstellknopf in die Stellung „0“.

1 Befreien Sie den Tonarm aus der Tonarmablage und stellen Sie die Horizontalbalance ein, indem Sie das Gegengewicht drehen.

Halten Sie den Tonarm fest und drehen Sie das Gegengewicht in die Pfeilrichtung, um die Balance einzustellen, bis der Arm annähernd horizontal ist.

- Achten Sie dabei darauf, dass die Nadelspitze nicht mit dem Plattenteller oder dem Hauptgerät in Berührung kommt.

Gegengewicht

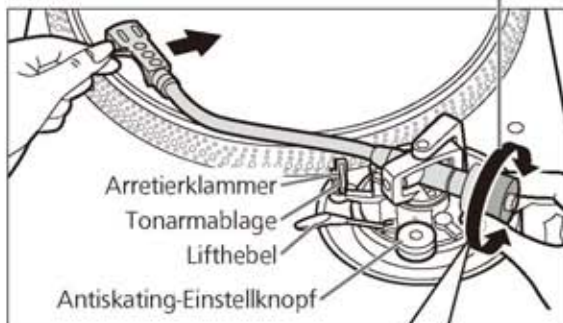

Die Balance ist hergestellt und der Tonarm ist parallel zum Plattenteller.



Das Gegengewicht ist zu weit vorn.



Das Gegengewicht ist zu weit hinten.

Auflagedruck

Vorbereitung

- Führen Sie den Tonarm auf die Tonarmablage zurück und sichern Sie ihn mit der Arretierklammer.

1 Drehen Sie den Auflagedruck-Einstellring, bis „0“ in die Mittellinie auf der Rückseite des Tonarms gelangt.

- Halten Sie dabei das Gegengewicht mit einer Hand fest.

Auflagedruck-Einstellring



Hier halten, um zu drehen



Hinweis

- Informationen zum geeigneten Auflagedruck finden Sie in der Bedienungsanleitung Ihrer Nadel.

2 Drehen Sie das Gegengewicht, um es auf den für den Tonabnehmer vorgeschriebenen Auflagedruck einzustellen.

- Der Auflagedruck-Einstellring dreht sich zusammen mit dem Gegengewicht.
- Drehen Sie ihn so weit, bis die Mittellinie auf den entsprechenden Auflagedruck eingestellt ist.

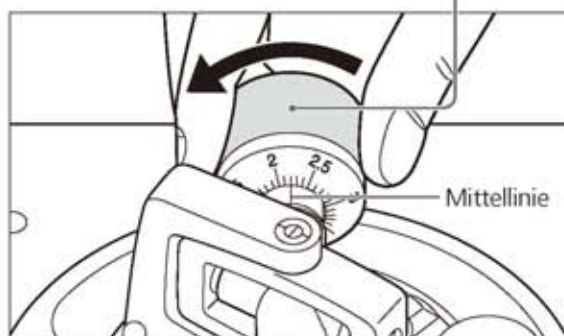

Antiskating

1 Drehen Sie den Antiskating-Einstellknopf, um ihn auf den gleichen Wert wie den Auflagedruck-Einstellring einzustellen.

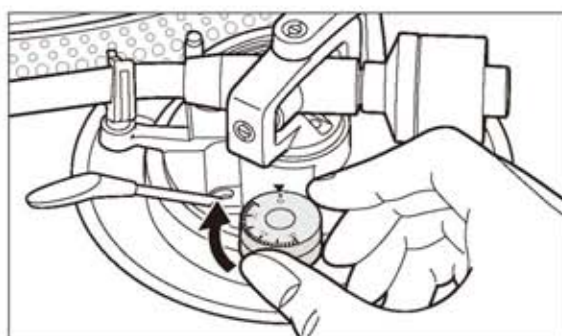

Hinweis

- Stellen Sie bei Auflagedrücken von 3 g und höher die Anti-Skating-Einstellung auf „3“ ein.
- Stellen Sie zum Scratching (einschließlich Rückwärts-Wiedergabe) den Anti-Skating-Einstellknopf je nach den Scratch-Bewegungen ein, um das Skating zu verringern.

Einstellung (Fortsetzung)

Tonarmhöhe

Nehmen Sie diese Einstellung nur vor, wenn der verwendete Tonabnehmer dies erforderlich macht.

Vorbereitung

- Legen Sie eine Schallplatte auf den Plattenteller.

1 Drehen Sie den Tonarm-Verriegelungsknopf, um den Tonarm freizugeben.

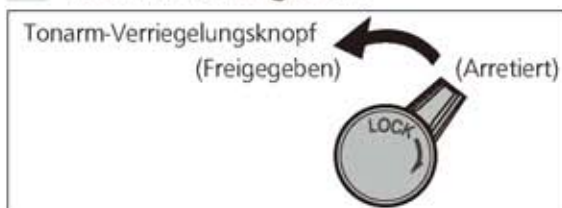

2 Stellen Sie die Höhe mit dem Tonarmhöhen-Einsteller ein. Stellen Sie die Tonarmhöhe ein, bis der Tonarm parallel zur Schallplatte liegt.

- ① Verwenden Sie die nachfolgende Tabelle zum Nachschlagen, um die geeignete Positionsmarkierung für die Höhe Ihres Tonabnehmers herauszufinden.

(Für den mitgelieferten Tonarmkopf)

	Höhe des Tonabnehmers (H) in Millimetern	Skalenteilung auf Tonarmhöhen-Einsteller
	17	0
	18	1
	19	2
	20	3
	21	4
	22	5
	23	6

- ② Drehen Sie den Tonarmhöhen-Einsteller, um die Positionsmarkierung an der Indexlinie auszurichten. 0 bis 6 mm sind auf dem Tonarmhöhen-Einsteller markiert.



Hinweis

- Stellen Sie zum Scratchen (einschließlich Rückwärts-Wiedergabe) den Tonarmhöhen-Einsteller je nach den Scratch-Bewegungen ein, um das Skating zu verringern.

- Wenn Sie die Höhe des Tonabnehmers (H) nicht kennen, oder wenn Sie nicht den mitgelieferten Tonarmkopf benutzen

Entfernen Sie den Nadelschutz, wobei eine Berührung der Nadelspitze sorgfältig zu vermeiden ist, und lösen Sie dann die Arretierklammer. Bringen Sie den Lifthebel in seine untere Stellung, legen Sie die Nadelspitze auf eine Schallplatte und stellen Sie dann den Tonarmhöhen-Einsteller ein, bis der Tonarm parallel zur Schallplatte liegt.

- Wenn die Höhe des Tonabnehmers (H) zu klein ist, um sie parallel zueinander auszurichten, fügen Sie ein „Tonabnehmer-Distanzstück“ (nicht enthalten) hinzu.

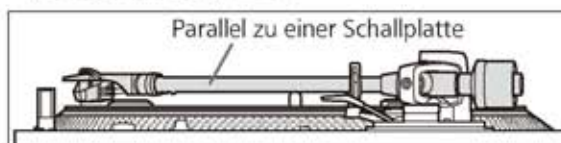

3 Nachdem die Einstellung der Tonarmhöhe beendet ist, arretieren Sie den Tonarm, indem Sie den Tonarm-Verriegelungsknopf drehen.

- Drehen Sie den Tonarm-Verriegelungsknopf bis zum Ende, wie in der folgenden Abbildung gezeigt. Sie müssen dafür etwas Kraft anwenden.

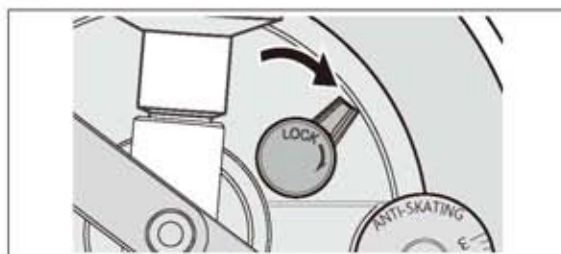

Achtung

- Achten Sie darauf, die Nadelspitze nicht zu beschädigen.
- Verwenden Sie das Produkt nicht, wenn die Verriegelung des Tonarms gelöst ist.
- Für eine feinere Einstellung verwenden Sie eine Wasserwaage (nicht enthalten), um die Tonarmhöhe einzustellen, sodass der Tonabnehmer parallel zu einer Schallplatte liegt.

Tonarmlift-Höhe

Nehmen Sie die Einstellung bei Bedarf entsprechend Ihrem Tonabnehmer vor.

Vorbereitung

- Legen Sie eine Schallplatte auf den Plattenteller.
- Entfernen Sie den Nadelschutz, wobei eine Berührung der Nadelspitze sorgfältig zu vermeiden ist, und lösen Sie dann die Arretierklammer.
- Bringen Sie den Lifthebel in seine obere Stellung und heben Sie den Tonarm auf der Schallplatte auf.

- 1 Überprüfen Sie die Tonarmlift-Höhe (der Abstand zwischen der Nadelspitze und der Plattenoberfläche). Wenn Sie eine Einstellung vornehmen müssen, gehen Sie zu Schritt 2.

- Die Tonarmlift-Höhe ist werksseitig auf 8 bis 13 mm eingestellt.

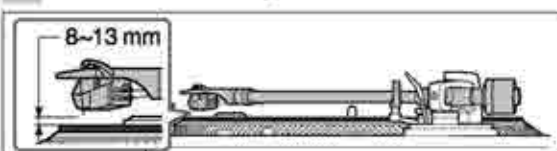

- 2 Legen Sie den Tonarm auf die Tonarmablage, klemmen Sie ihn mit der Armklemme fest und drehen Sie die Schraube, während Sie den Tonarmheber mit Ihrem Finger herunterdrücken, um die Höhe einzustellen.

- Durch Drehen der Schraube im Uhrzeigersinn wird der Tonarmlift abgesenkt.
- Durch Drehen der Schraube entgegen den Uhrzeigersinn wird der Tonarmlift angehoben.



Betriebseinstellungen

Ermöglichen die Einstellung der LED-Farbe und der Rückwärts wiedergabe, die 78-U/min-Einstellung und die Abbrems-einstellung.

- 1 Schalten Sie das Gerät aus und ziehen Sie den Netzstecker.
- 2 Passen Sie die Einstellung wie gewünscht mit einem kleinen Kreuzschlitz-Schraubendreher oder Ähnlichem an.



Einstellung der LED-Farbe

Ermöglicht Ihnen, Rot oder Blau als Farbe der Stroboskoplampe, Drehzahl-Wahl-tasten, des Drehzahlbereichsauswahlknopfes und der ZURÜCKSETZEN-LED-Lampe auszuwählen.

	Schalter-Nr.: 1 (LED)
Rot	AUS (Werkseinstellung)
Blau	EIN

Rückwärts wiedergabeeinstellung

Ermöglicht Ihnen, die Rückwärts wiedergabe zu aktivieren oder deaktivieren. (⇔ 19)

	Schalter-Nr.: 3 (RÜCKWARTS)
RÜCKWARTS deaktiviert	AUS (Werkseinstellung)
RÜCKWARTS aktiviert	EIN

78-rpm-Einstellung

Ermöglicht Ihnen, 78 rpm zu aktivieren oder deaktivieren. (⇔ 19)

	Schalter-Nr.: 4 (78)
78 rpm deaktiviert	AUS (Werkseinstellung)
78 rpm aktiviert	EIN

Drehmomenteinstellung

Ermöglicht Ihnen, vier Stärkestufen auszuwählen, um das Drehmoment einzustellen.

	Schalter-Nr.: 5 (TQ1)	Schalter-Nr.: 6 (TQ2)	
Hoch	①	EIN	EIN
	②	AUS	EIN
↕	③	AUS (Werkseinstellung)	AUS (Werkseinstellung)
	④	EIN	AUS
Niedrig			

Abbrems-einstellung

Ermöglicht Ihnen, vier Stufen der Bremsstärke auszuwählen, um den Plattenteller anzuhalten, nachdem [START-STOP] gedrückt wurde.

	Schalter-Nr.: 7 (BK1)	Schalter-Nr.: 8 (BK2)	
Hoch	①	AUS	EIN
	②	AUS (Werkseinstellung)	AUS (Werkseinstellung)
↕	③	EIN	AUS
	④	EIN	EIN
Niedrig			

Abspielen von Schallplatten

Vorbereitung

- ★1 Legen Sie eine Schallplatte (nicht enthalten) auf den Plattenteller.
- ★2 Entfernen Sie den Nadelschutz und lösen Sie die Arretierklammer.

1 Schalten Sie [ON/OFF] auf ON, um das Gerät einzuschalten.

Die Stroboskoplampe leuchtet auf. Der Plattenspieler stellt die Drehzahl automatisch auf 33-1/3 U/min ein, und die Anzeige [33] leuchtet auf.

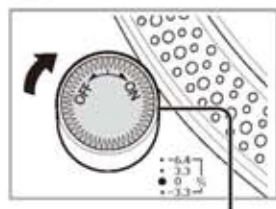

Stroboskoplampe

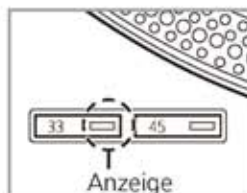

2 Drücken Sie [START-STOP].

Der Plattenteller beginnt, sich zu drehen.



Achtung

Drücken Sie nicht [START-STOP] solange der Plattenteller abgenommen ist.

Wenn Sie ausversehen [START-STOP] gedrückt haben

- Die Anzeige der Drehzahl-Wahltaaste ([33] oder [45]) fängt an zu blinken.

⇒ Wenn sie blinkt, drücken Sie [ON/OFF], um das Gerät auszuschalten, legen Sie den Plattenteller auf und drücken dann [ON/OFF], um das Gerät einzuschalten.

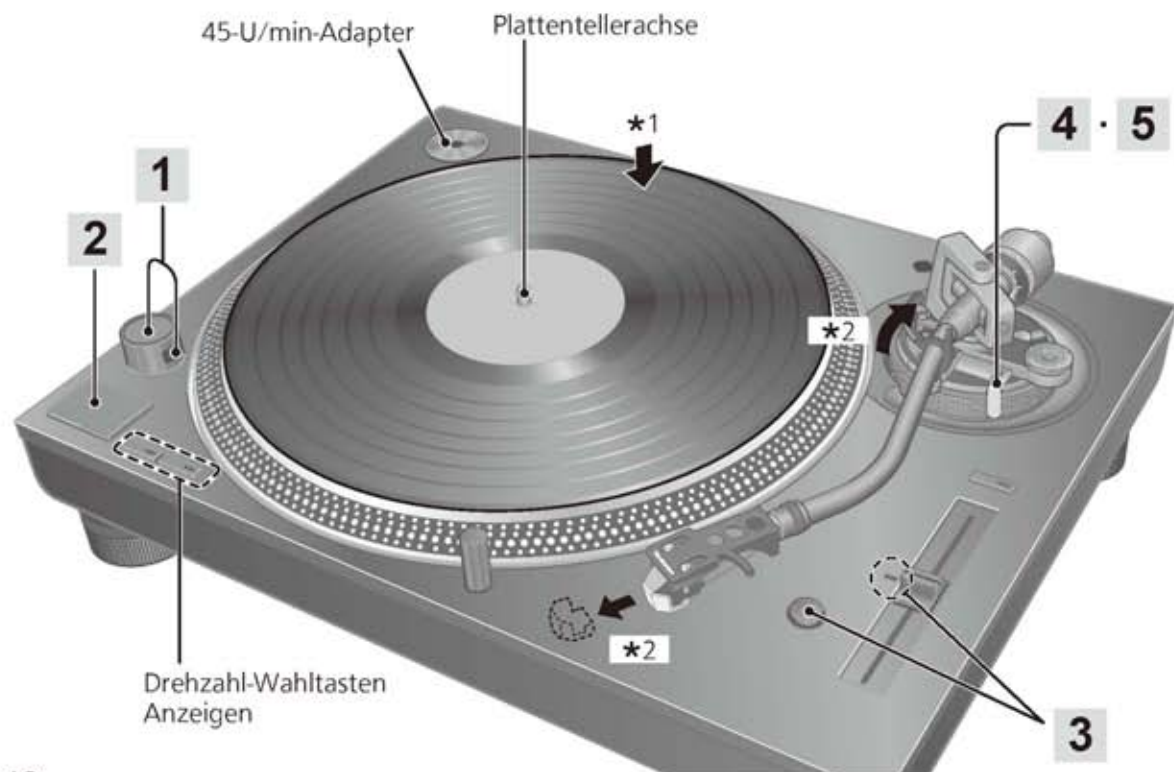

3 Drücken Sie [RESET], damit die ZURÜCKSETZEN-LED-Lampe der Drehzahlsteuerung aufleuchtet.

Das Gerät spielt mit einer voreingestellten Drehzahl (33-1/3, 45 oder 78 rpm), unabhängig von der [PITCH ADJ]-Einstellung.



- Feineinstellung der Drehzahl (⇔ 20)

4 Bringen Sie den Lifthebel in seine obere Stellung und heben Sie den Tonarm auf der Schallplatte auf.



5 Bringen Sie den Lifthebel langsam in seine untere Stellung.

Der Tonarm senkt sich langsam auf die Schallplatte.



Die Wiedergabe beginnt.

■ Für die Rückwärtswiedergabe

- Aktivieren Sie die Rückwärtswiedergabe mit der Rückwärtswiedergabeeinstellung (⇔ 17).
- Drücken Sie gleichzeitig die Plattenteller-Drehzahl-Wahltaste oder -Tasten ([33], [45] oder [33] und [45]) und [START-STOP], während sich der Plattenteller dreht.
- Die Rückwärtswiedergabe startet mit der Drehzahl des Plattentellers, die durch Drücken der Drehzahl-Wahltaste oder -Tasten ausgewählt wurde.
- Um zur normalen Wiedergabe zurückzukehren, drücken Sie erneut [START-STOP], während Sie die Plattenteller-Drehzahl-Wahltaste oder -Tasten drücken.
- Wenn Sie [START-STOP] erneut drücken, nachdem Sie [START-STOP] während der Rückwärtswiedergabe gedrückt haben, startet die normale Wiedergabe.
- Wenn Sie gleichzeitig die Plattenteller-Drehzahl-Wahltaste oder -Tasten und [START-STOP] bei angehaltenem Plattenteller drücken, startet die Rückwärtswiedergabe.

■ Vorübergehendes Unterbrechen des Abspielvorgangs

Bringen Sie den Lifthebel in seine obere Stellung.

- Die Nadel hebt von der Schallplatte ab.
- Bringen Sie den Lifthebel in seine untere Stellung, um die Wiedergabe fortzusetzen.

■ Nach beendetem Abspielen

- ① Bringen Sie den Lifthebel in seine obere Stellung, setzen Sie den Tonarm in die Tonarmablage zurück und bringen Sie den Lifthebel in seine untere Stellung.
- ② Drücken Sie [START-STOP]. Die elektronische Bremse bringt den Plattenteller sacht zum Stillstand.
- ③ Schalten Sie [ON/OFF], um das Gerät auszuschalten.
- ④ Legen Sie den Tonarm in der Tonarmablage ab.
- ⑤ Setzen Sie den Nadelschutz wieder auf (um die Nadelspitze zu schützen).

■ Nadelbeleuchtung

Die Nadelspitze ist während des Abspielens beleuchtet.

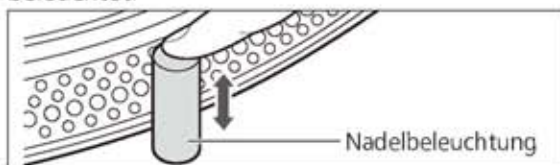

Drücken Sie die Nadelbeleuchtung.

- Die Nadelbeleuchtung (weiße LED) wird ausgefahren und beleuchtet die Abtastnadel.
- Drücken Sie auf die Nadelbeleuchtung, um sie auszuschalten.

■ Zum Abspielen von 45-U/min-Schallplatten mit großem Mittelloch

- Drücken Sie die Geschwindigkeitsauswahl-taste [45] ([45] leuchtet auf).
- Setzen Sie den 45-U/min-Adapter auf die Plattentellerachse.

■ Zum Abspielen von 78-U/min-Schallplatten

- Aktivieren Sie 78 U/min mit der 78-U/min-Einstellung (⇔ 17).
- Drücken Sie die Geschwindigkeitsauswahl-tasten [33] und [45] gleichzeitig (78 U/min: [33] und [45] leuchten auf).

■ Bei Verwendung eines Schallplattenstabilisators (nicht im Lieferumfang enthalten)

- Siehe die Bedienungsanleitung des Plattenstabilisators.
- Maximales Gewicht: 1 kg

Drehzahlregler (Feineinstellung der Drehzahl)

1 Drücken Sie [RESET], um die ZURÜCKSETZEN-LED-Lampe auszuschalten.

2 Drücken Sie den Drehzahlbereichsauswahlknopf, um den Drehzahlbereich auszuwählen.

- [x2] leuchtet auf: $\pm 16\%$
- [x2] erlischt: $\pm 8\%$

3 Während sich der Plattenteller dreht

Stellen Sie [PITCH ADJ] ein.

- Die Drehzahl kann im Bereich zwischen etwa -8% und $+8\%$ oder etwa -16% und $+16\%$ je nach Ihrer Drehzahleinstellung fein eingestellt werden.
- Die Zahlen kennzeichnen die ungefähren Prozentwerte für Ihre Einstellung.

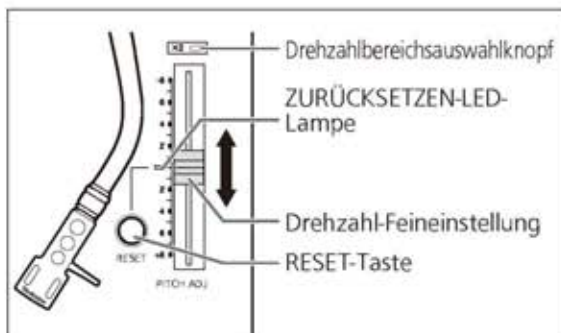

■ Ermittlung der Drehzahl

Die vier Stroboskop-Spiegelreihen am Plattentellerrand ermöglichen eine bequeme Ermittlung der aktuellen Drehzahl.

Stroboskopspiegel



- Ⓐ Änderung der Tonhöhe um $+6,4\%$ im stationären Zustand
- Ⓑ Änderung der Tonhöhe um $+3,3\%$ im stationären Zustand
- Ⓒ Normale Geschwindigkeit des Plattentellers ($33\frac{1}{3}$, 45 oder 78 rpm) im stationären Zustand
- Ⓓ Änderung der Tonhöhe um $-3,3\%$ im stationären Zustand

Achtung

Die Stroboskopspiegel sind mit einer Stroboskoplampe (LED-Beleuchtung) beleuchtet, die mit der exakten Frequenz der digitalen Steuerung synchronisiert ist. Verwenden Sie stets diese LED-Beleuchtung, um die Drehzahl zu messen.

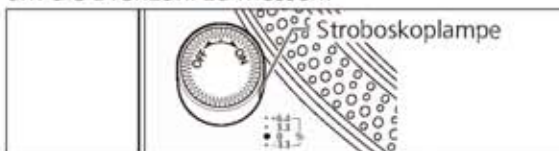

■ Rückstellung auf die Nenndrehzahl

Drücken Sie [RESET].

Die ZURÜCKSETZEN-LED-Lampe leuchtet auf und die Drehzahl kehrt sofort unabhängig von der [PITCH ADJ]-Einstellung zum Voreinstellungswert zurück.
($33\frac{1}{3}$, 45 oder 78 rpm)

- ZURÜCKSETZEN-LED Ein:
Auf den Voreinstellungswert festgelegt.
- ZURÜCKSETZEN-LED Aus:
Kann mit [PITCH ADJ] eingestellt werden.

Pflege und Instandhaltung

■ Reinigung

Entfernen Sie den an der Nadel und den Schallplatten anhaftenden Staub sorgfältig.

- Nehmen Sie den Tonarmkopf aus dem Tonabnehmer und reinigen Sie die Nadel mit einem weichen Pinsel. Führen Sie den Pinsel beim Bürsten in die Richtung der Nadelspitze.
- Verwenden Sie einen Plattenreiniger zum Reinigen Ihrer Schallplatten.

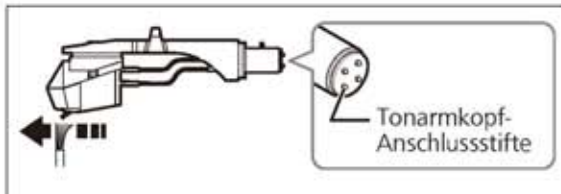

Reinigen Sie die Tonarmkopfanschlüsse in regelmäßigen Abständen.

Wischen Sie die Tonarmkopfanschlüsse mit einem weichen Tuch ab und bringen Sie den Tonarmkopf am Tonarm an.

Achten Sie unbedingt darauf, die Lautstärke des Verstärkers zu verringern oder den Verstärker auszuschalten, bevor Sie den Tonarmkopf ein- oder ausbauen.

Falls der Tonarmkopf bei hoher Lautstärkeeinstellung ein- oder ausgebaut wird, können die Lautsprecherboxen beschädigt werden.

■ Reinigung der Staubschutzabdeckung und des Gehäuses

Wischen Sie die Staubschutzabdeckung und das Gehäuse mit einem weichen Tuch ab.

Berühren Sie die Platte nicht bei der Reinigung. Ansonsten könnte der Schallplattenspieler nicht korrekt funktionieren.

Wenn sich die Verschmutzung nur schwer entfernen lässt, wringen Sie ein feuchtes Tuch sorgfältig aus, um den Schmutz abzuwischen, und wischen Sie anschließend mit einem weichen Tuch nach.

- Verwenden Sie keine Lösungsmittel wie zum Beispiel Waschbenzin, Verdünnung, Alkohol, Spülmittel, chemische Reinigungsmittel usw. Dies kann dazu führen, dass die äußere Hülle verformt wird oder die Beschichtung abblättert.
- Reiben Sie die Staubschutzhaube auf keinen Fall mit einem Tuch ab, während eine Schallplatte abgespielt wird. Anderenfalls kann statische Elektrizität erzeugt werden. Die Aufladung durch statische Elektrizität kann dazu führen, dass der Tonarm von der Staubschutzhaube angezogen wird und von der Schallplatte abhebt.

■ Transport des Gerätes

Verpacken Sie den Plattenspieler vor einem Transport wieder in den Original-Verpackungsmaterialien.

Bewahren Sie das Verpackungsmaterial nach Herausnehmen der Ware auf.

Falls die Original-Verpackungsmaterialien nicht mehr vorhanden sind, gehen Sie wie folgt vor:

- Entfernen Sie den Plattenteller und die Rutschmatte und wickeln Sie sie sorgfältig ein.
- Entfernen Sie den Tonarmkopf und das Gegengewicht vom Tonarm und wickeln Sie diese Teile sorgfältig ein.
- Arretieren Sie den Tonarm mit der Arretierklammer und sichern Sie ihn mit Klebeband.
- Umwickeln Sie das Hauptgerät sorgfältig mit einer Wolledecke oder weichem Papier.

Wiederverpacken

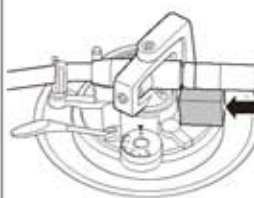
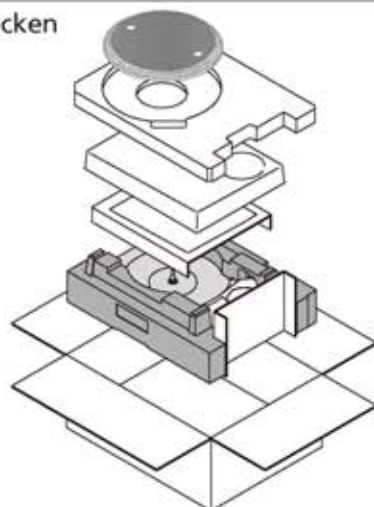

Entfernen Sie das Gegengewicht und legen Sie die Tonarmstütze unter den Tonarm ein, bevor Sie den Plattenspieler wieder einpacken.

■ WEEE-Symbol

Entsorgung des Produktes außerhalb der EU-Länder



Dieses Symbol ist nur innerhalb der EU gültig. Wenden Sie sich an eine örtliche Regierungsstelle oder Ihren Händler, um die Art und Weise der ordnungsgemäßen Entsorgung zu erfahren.

Liste von Fehlermöglichkeiten

Bevor Sie Kontakt mit dem Kundendienst aufnehmen, führen Sie die folgenden Überprüfungen durch. Wenn Sie sich zu einigen Prüfpunkten nicht sicher sind oder wenn die in der Tabelle genannten Abhilfemaßnahmen nicht das Problem lösen, wenden Sie sich an Ihren Händler.

Keine Stromzufuhr.

- Ist das Netzkabel an eine Steckdose angeschlossen?
→Schließen Sie das Netzkabel fest an eine Netzsteckdose an. (⇒ 12)

Die Stromversorgung ist da, aber kein Ton. Der Ton ist schwach.

- Sind die Anschlüsse an den PHONO-Buchsen des Verstärkers/Receivers korrekt hergestellt worden?
→Schließen Sie das PHONO-Kabel an die PHONO-Eingangsanschlüsse des Verstärkers an. (⇒ 12)

Der Ton des linken und rechten Kanals ist vertauscht.

- Sind die Anschlüsse des Stereo-Verbindungskabels an den Verstärker bzw. Receiver vertauscht?
→Überprüfen Sie alle Anschlüsse. (⇒ 12)
- Sind die Anschlüsse der Tonarmkopf-Zuleitungsdrähte zu den Tonabnehmeranschlüssen in Ordnung?
→Überprüfen Sie alle Anschlüsse. (⇒ 9)

Während der Wiedergabe macht sich Brummen bemerkbar.

- Befinden sich andere Elektrogeräte oder ihre Netzkabel in der Nähe des Stereo-Verbindungskabels?
→Sorgen Sie für einen größeren Abstand zwischen diesem Gerät und den anderen Elektrogeräten sowie deren Netzkabel.
- Ist der Erdungsdraht angeschlossen worden?
→Schließen Sie den Erdungsdraht fest an. (⇒ 12)

Die Anzeige auf der Drehzahl-Wahltaste [33] oder [45] blinkt.

Führen Sie den folgenden Vorgang durch, wenn die Anzeige auf der Drehzahl-Wahltaste [33] oder [45] blinkt. Das Symptom hat sich möglicherweise verbessert.

- ⓪ Schalten Sie [ON/OFF] auf OFF.
 - ⓶ Ziehen Sie den Netzstecker heraus, warten Sie drei Sekunden und stecken Sie dann den Stecker wieder in die Steckdose.
 - ⓪ Schalten Sie [ON/OFF] auf ON und drücken Sie [START-STOP], um den Plattenteller zu drehen.
- Wenn die Anzeige der Drehzahl-Wahltaste erneut blinkt, überprüfen Sie, welche blinkt, und wenden Sie sich an unseren Kundendienst.

Technische Daten

Allgemeine Daten	
Stromversorgung	110 - 240 V Wechselstrom, 50/60 Hz
Leistungsaufnahme	8,0 W (Stromversorgung ON) Ca. 0,2 W (Stromversorgung OFF)
Abmessungen (B×H×T)	453 x 169 x 353 mm
Masse	Ca. 9,6 kg
Betriebstemperatur	0 °C bis +40 °C
Betriebsfeuchtigkeit	35 % zu 80 % RH (ohne Kondensation)
Plattenspieler-Daten	
Typ	Direktantrieb-Plattenspieler-System (manuell)
Antrieb	Direktantrieb
Motor	Kollektorloser Gleichstrommotor
Plattenteller	Aluminiumdruckguss Durchmesser: 332 mm Masse: Ca. 1,8 kg (Einschließlich Rutschmatte und Rutschunterlage)
Plattenteller-Drehzahlen	33 ^{-1/3} rpm, 45 rpm (mit Schalter 78 rpm)
Variabler Drehzahlbereich	±8, ±16 %
Anlaufdrehmoment	1,8 kg·cm
Drehzahl-Anlaufzeit	0,7 s vom Stillstand auf 33 ^{-1/3} rpm
Bremssystem	Elektronische Bremse
Gleichlaufschwankungen	0,025 % WRMS

Tonarm-Daten	
Typ	Statisch ausbalancierte Ausführung
Effektive Länge	230 mm
Überhang	15 mm
Spurfehlwinkel	Innerhalb von 2° 32' (an der Auslaufrille einer 30-cm-(12")-Platte) Innerhalb von 0° 32' (an der Einlaufrille einer 30-cm-(12")-Platte)
Kröpfungswinkel	22°
Tonarmhöhen-Einstellbereich	0 - 6 mm
Auflagedruck-Einstellbereich	0 - 4 g (Direktmesswert)
Gewicht des Tonarmkopfes	Ca. 7,6 g
Zulässiger Tonabnehmer-Gewichtsbereich	5,6 - 12,0 g (Ohne Zusatz-Gegengewicht) 14,3 - 20,7 g (inklusive Kopfgehäuse)
Tonarmkopf-Kabelschuh	1,2 mm ø 4-poliger Kabelschuh

Änderungen der technischen Daten jederzeit vorbehalten.

Introduction

Nous vous remercions pour votre achat de cet appareil.

Veuillez lire attentivement ces instructions avant d'utiliser ce produit et conservez ce manuel pour vous y référer ultérieurement.

- À propos des descriptions de ce mode d'emploi
 - Les pages auxquelles se référer sont indiquées en tant que « (⇒ 00) ».
 - Les illustrations peuvent différer de votre appareil.

Caractéristiques

Moteur d'entraînement direct sans noyau pour un couple élevé et une grande fiabilité

- Le tout nouveau moteur d'entraînement direct sans noyau peut réduire les vibrations infimes pendant la rotation tout en maintenant un couple élevé.
- La technologie de haute précision de commande du moteur permet de commuter le mode d'entraînement en fonction de l'état de fonctionnement du moteur et favorise ainsi un couple élevé et une grande stabilité.
- La méthode de commande numérique améliore le suivi et la précision, permettant une commande de vitesse précise et stable.

Roulements de haute précision pour bras de lecture hautement sensible

- Le roulement de haute précision usiné qui est utilisé dans le roulement du bras de lecture avec suspension à la cardan permet un suivi amélioré, rendant le patinage moins probable, même pendant les performances les plus intenses.

Armoire très rigide résistante aux vibrations et isolant avec amortissement élevé

- Cet appareil est conçu pour offrir non seulement un son de haute qualité et une haute résistance au larsen, mais également pour éliminer efficacement les vibrations externes dans les environnements très bruyants.

Fonctions qui offrent une vaste gamme de performances

- Permet le réglage du couple et de la vitesse de freinage.
- Permet la lecture inversée.
- Permet à l'utilisateur de sélectionner l'une des deux couleurs de témoin DEL en fonction de ses préférences ou de l'environnement.

Table des matières

● Avant utilisation		Avant utilisation
Précautions de sécurité	04	
Accessoires	07	
Nom des pièces	08	
● Pour commencer		Pour commencer
Assemblage de l'appareil.....	09	
● Fixation de la cellule de lecture	09	
● Fixation de la coquille porte-cellule	09	
● Avant de monter la platine	11	
● Montage de la platine	11	
● Installation du tapis	11	
● Fixation du contrepoids d'équilibrage	11	
● Pour enlever la platine	11	
Raccordements et installation.....	12	
● Connexion à un préamplificateur ou à un système de composant / Connexion à une console de mixage.....	12	
● Installation	13	
● Mettez le couvercle anti-poussières en place.....	13	
Réglage	14	
● Équilibre horizontal	14	
● Pression de pointe de lecture.....	14	
● Dispositif antidérapant	15	
● Hauteur du bras de lecture	16	
● Hauteur de l'élévateur du bras.....	17	
● Paramètres de fonctionnement (réglage des couleurs des DEL/ réglage de la lecture inversée/réglage sur 78 tours/ réglage du couple/réglage du freinage)	17	
● Lecture		Lecture
Lecture des disques	18	
Contrôle de vitesse (réglage fin de la hauteur).....	20	
● Entretien		Entretien
Entretien	21	
Guide de dépannage.....	22	
Spécifications.....	23	

Précautions de sécurité

AVERTISSEMENT

Appareil

- Pour réduire les risques d'incendie, d'électrocution ou de dommages au produit,
 - N'exposez pas cet appareil à la pluie, l'humidité, l'égouttement ou l'éclaboussement.
 - Ne placez pas d'objets remplis d'eau, tels que des vases, sur l'appareil.
 - Utiliser exclusivement les accessoires préconisés.
 - Ne retirez pas les caches.
 - Ne réparez pas l'appareil vous-même. Confiez l'entretien à un personnel qualifié.
 - Ne laissez pas d'objets métalliques tomber dans cet appareil.
 - Ne pas placer d'objets lourds sur cet appareil.

Cordon d'alimentation secteur

- Pour réduire les risques d'incendie, d'électrocution ou de dommages au produit,
 - Assurez-vous que la puissance du voltage fourni correspond au voltage inscrit sur l'appareil.
 - Branchez la prise secteur dans la prise électrique.
 - Ne pas tirer, plier ou placer des objets lourds sur le cordon.
 - Ne manipulez pas la prise avec les mains mouillées.
 - Tenez le corps de la prise secteur en la débranchant.
 - N'utilisez pas de prise secteur ni de prise de courant endommagée.
- La fiche secteur est le dispositif de déconnexion. Installez cet appareil de sorte que la fiche secteur puisse être débranchée immédiatement de la prise de courant.
- Assurez-vous que la broche de terre de la fiche du cordon d'alimentation est correctement branchée afin d'éviter un choc électrique.
 - Un appareil de CLASSE I doit être raccordé à une prise électrique pour l'alimentation dotée d'une mise à la terre de protection.

ATTENTION

Appareil

- Ne placez pas de sources de flammes vives telles que bougies allumées sur cet appareil.
- Cet appareil peut être perturbé par des interférences causées par des téléphones mobiles pendant l'utilisation. En présence de telles interférences, éloignez le téléphone mobile de cet appareil.
- Cet appareil est destiné à être utilisé sous des climats tropicaux.
- Ne mettez pas d'objets sur cet appareil. Cet appareil devient chaud lorsqu'il est en marche.

Emplacement

- Placez cet appareil sur une surface plane.
- Pour réduire les risques d'incendie, d'électrocution ou de dommages au produit,
 - N'installez pas et ne placez pas cet appareil dans une bibliothèque, un placard ni dans aucun autre espace réduit. Assurez-vous que l'appareil est bien ventilé.
 - Ne bouchez pas les ouvertures d'aération de cet appareil avec des journaux, nappes, rideaux ou objets similaires.
 - N'exposez pas cet appareil directement aux rayons du soleil, à des températures élevées, à une humidité élevée ni à des vibrations excessives.
- Assurez-vous que l'emplacement de placement est suffisamment solide pour supporter le poids de cette unité (≈ 23).
- Ne soulevez pas et ne transportez pas cet appareil en le tenant par l'un de ses boutons. Cela pourrait faire tomber l'appareil, causant des blessures ou un dysfonctionnement de celui-ci.
- Maintenez les cartes magnétiques ou carte IC comme une carte de crédit à l'écart de la platine.
 - Dans le cas contraire, la carte à circuit intégré ou une carte magnétique peut devenir inutilisable en raison de l'effet magnétique.

L'élimination des équipements usagés**Applicable uniquement dans les pays membres de l'Union européenne et les pays disposant de systèmes de recyclage.**

Apposé sur le produit lui-même, sur son emballage, ou figurant dans la documentation qui l'accompagne, ce pictogramme indique que les appareils électriques et électroniques usagés, doivent être séparés des ordures ménagères.

Afin de permettre le traitement, la valorisation et le recyclage adéquats des appareils usagés, veuillez les porter à l'un des points de collecte prévus, conformément à la législation nationale en vigueur.









En les éliminant conformément à la réglementation en vigueur, vous contribuez à éviter le gaspillage de ressources précieuses ainsi qu'à protéger la santé humaine et l'environnement.

Pour de plus amples renseignements sur la collecte et le recyclage, veuillez vous renseigner auprès des collectivités locales.

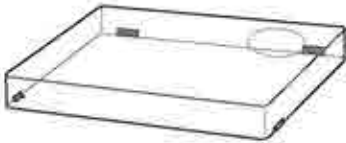
Le non-respect de la réglementation relative à l'élimination des déchets est passible d'une peine d'amende.

Accessoires

Certaines pièces de l'appareil ont été démontées pour prévenir tout dommage lors de l'expédition. Cochez les accessoires pour vérifier qu'ils sont bien tous dans l'emballage. (Certaines pièces d'accessoires sont fournies dans un sac.)

<p>Platine (1 pce.) (TYL0332)</p> 	<p>Tapis (1 pce.) (TBMX5361) Feuille intercalaire (1 pce.) (TBMX5371)</p>  <ul style="list-style-type: none"> • Une pièce de chaque élément est fourni avec l'appareil. La feuille intercalaire est une feuille mince et transparente. Faites attention de ne pas la jeter par mégarde. 	<p>Housse de protection (1 pce.) (TTFA0584)</p>  <p>Étiquette technics (1 pce.) (TBMA7331)</p> <p>Technics</p>
<p>Adaptateur pour disques 45 tours (1 pce.) SL-1200MK7:(TPH0340) SL-1210MK7:(TPH0339)</p> 	<p>Contrepoids d'équilibrage (1 pce.) SL-1200MK7:(TYL0361) SL-1210MK7:(TYL0295)</p> 	<p>Coquille porte-cellule (1 pce.) (TYL0331)</p> 
<p>Jeu de vis pour la cellule de lecture (1 jeu) (TTV0022-A)</p> <ul style="list-style-type: none"> • Écrous (2 pcs.) • Vis courtes (2 pcs.) • Vis longues (2 pcs.) • Rondelles (2 pcs.) <p>(Livré dans un sac)</p> 	<p>Câbles PHONO (1 pce.) Câble de terre PHONO (1 pce.) (TAQ0036)</p> 	<p>Cordon d'alimentation secteur (1 pce.) (K2CM3YY00055)</p> 

- Les numéros de modèle des accessoires sont tels qu'en janvier 2021. Ils sont sujets à modification sans préavis.
- Gardez les matériaux d'emballage après avoir pris possession du matériel. Vous en aurez besoin pour transporter l'appareil sur une longue distance.
- Observez les réglementations locales lors de la mise au rebut du produit.
- N'utilisez pas de cordon d'alimentation secteur, câble PHONO et câble de terre PHONO autres que ceux qui sont fournis.
- Conservez la cellule de lecture, les écrous, les vis et les rondelles hors de portée des enfants pour éviter toute ingestion.
- Les illustrations et les figures de ce manuel sont du corps principal du noir.

Nom des pièces

Des numéros comme (⇒ 18) indiquent les pages de référence.

Avant

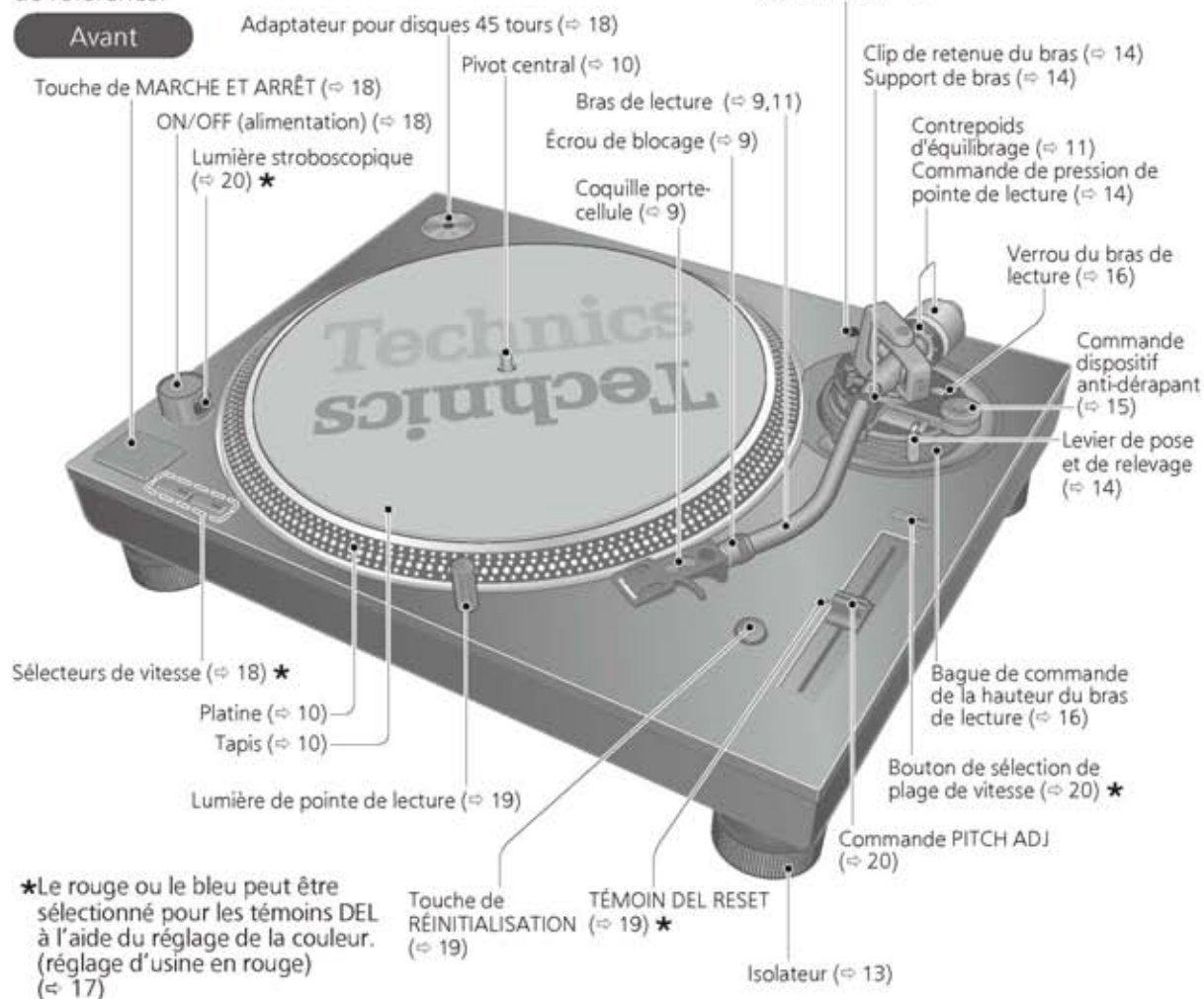

Arrière

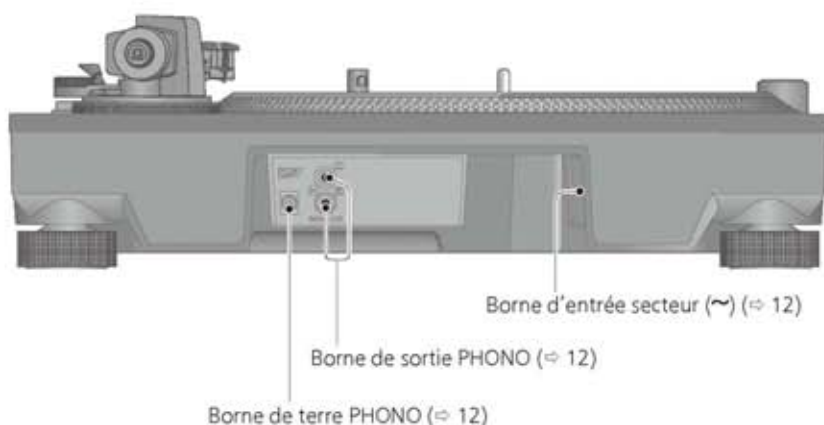

Assemblage de l'appareil

Fixation de la cellule de lecture

Attention

- Lorsque vous effectuez un scratch (y compris la lecture inversée), utilisez une cellule de lecture et une pointe de lecture pour DJ.

1 Fixez une cellule de lecture (achetée en magasin) provisoirement.

Suivez les instructions de la cellule de lecture pour la fixer correctement à la coquille porte-cellule et serrez doucement les vis.

- Si les vis de fixation sont incluses dans la cellule de lecture, utilisez-les.
- Lors de la lecture de 45 tours SP, utilisez une cellule de lecture pour les 45 tours SP.
- Utilisez un mini tournevis plat (4 mm) disponible dans le commerce.
- Prenez garde de ne pas toucher le bout de la pointe de lecture.

- ② La cellule de lecture doit être parallèle à la coquille porte-cellule, vue de dessus et de côté (l'illustration est une vue de dessus).



- ③ Serrez la vis pour la cellule de lecture.

- Faites attention de ne pas laisser la cellule de lecture glisser hors de son emplacement.



Remarque

- La (⇔8) est utilisée pour ranger la coquille porte-cellule avec la cellule de lecture fixée, ou pour ranger la coquille porte-cellule lorsqu'elle est temporairement retirée pour remplacer la cellule de lecture et d'autres éléments similaires. Cela vous permet d'éviter une panne ou un problème de cellule de lecture et/ou de pointe de lecture dus au renversement de la coquille porte-cellule.
- En fonction du type de cellule de lecture, la fixation du couvercle anti-poussières (⇔13) lorsque la coquille porte-cellule est rangée dans le support de la coquille porte-cellule avec la cellule de lecture fixée peut entraîner un contact du couvercle anti-poussières et à la suite une rupture de la cellule de lecture. Assurez-vous que la coquille porte-cellule n'est pas rangée dans le support de la coquille porte-cellule lors de la fixation du couvercle anti-poussières.

(Exemple)

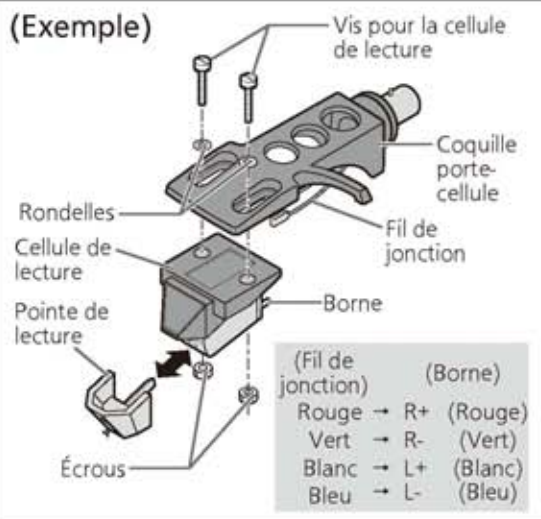

2 Ajustez le porte-à-faux.

- Prenez garde de ne pas toucher le bout de la pointe de lecture.

- ① Déplacez la cellule de lecture pour ajuster le dépassement de manière à ce que l'extrémité de la pointe de lecture soit à 52 mm de l'extrémité de montage de la coquille porte-cellule, comme indiqué sur la figure ci-dessous.

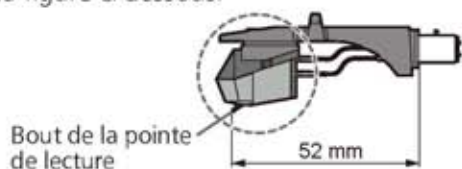

Fixation de la coquille porte-cellule

4 Montez la coquille porte-cellule avec la cellule de lecture dans le bras de lecture. Gardez la coquille porte-cellule horizontale et serrez l'écrou de blocage.

- Prenez garde de ne pas toucher le bout de la pointe de lecture.

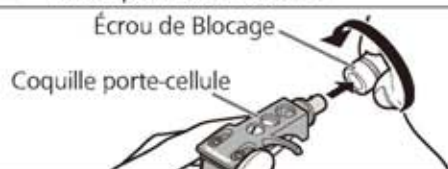

Assemblage de l'appareil (suite)

Certaines pièces de l'appareil ont été démontées pour prévenir tout dommage lors de l'expédition. Assemblez l'appareil dans l'ordre suivant.

Attention

- Avant l'installation, mettez en place la protection de la pointe de lecture pour protéger l'extrémité de la pointe de lecture, ramenez le bras de lecture sur le support de bras et immobilisez-le avec le clip de retenue du bras.
- Ne raccordez pas le cordon d'alimentation secteur tant que l'installation n'est pas terminée.
- Lors du montage de la platine, empêchez des matériaux étrangers de pénétrer entre l'unité principale et la platine.
- Ne pas toucher ou gratter la planche.

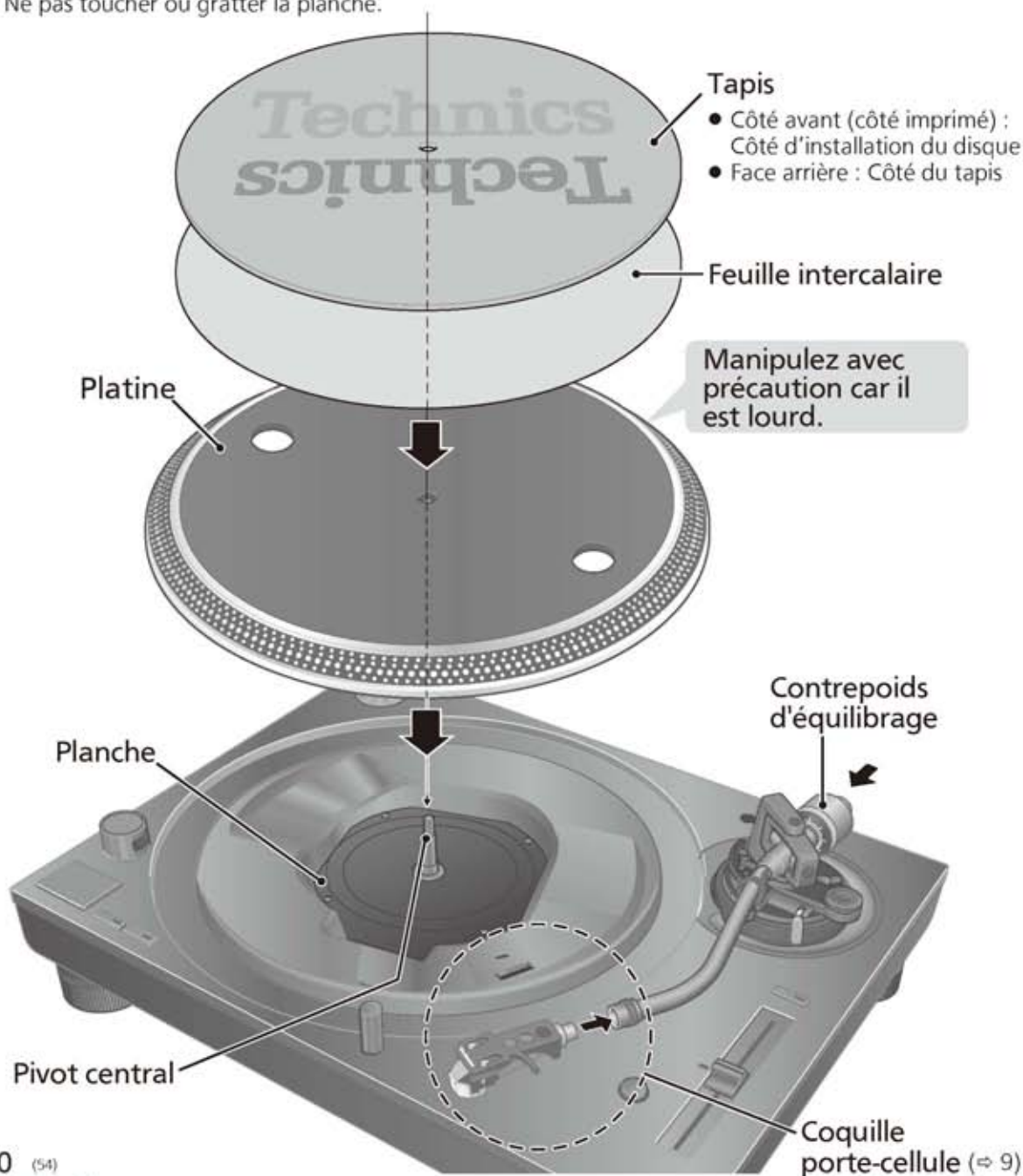

Avant de monter la platine

1 Retirez le couvercle de l'aimant de la platine.

- Il y a un aimant et son couvercle sur le côté arrière de la platine. Retirez le couvercle de l'aimant avant d'installer l'unité principale.

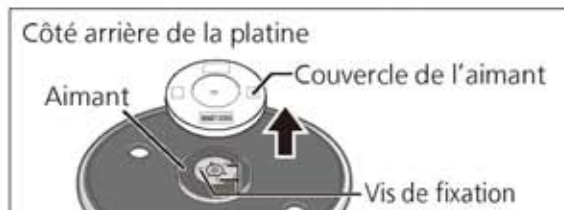

Attention

- Maintenez tout objet magnétique sensible, comme une carte et une montre magnétiques, éloigné de l'aimant.
- Empêchez la platine de frapper l'unité principale ou de tomber.
- Empêchez de la poussière ou de la poudre de fer d'adhérer à l'aimant sur le côté arrière.
- Ne touchez pas les vis de fixation (trois emplacements) de la platine. L'évaluation de la performance ne peut être garantie si elles sont hors de leurs emplacements.

Montage de la platine

2 Réglez lentement la platine sur l'axe central.

Attention

- Faites attention lors de la manipulation de la platine étant donné qu'elle est lourde.
- Veillez à ne pas vous pincer les doigts.
- Essuyez les traces de doigts ou de saleté avec un chiffon doux.

Installation du tapis

3 Posez le tapis et la feuille intercalaire sur la platine.

- Un disque sur la platine en rotation peut être stoppé manuellement, et peut aussi être joué en sens inverse.
- Le fait de poser une feuille intercalaire sur la platine permet de modifier la sensation de repérage glissant.

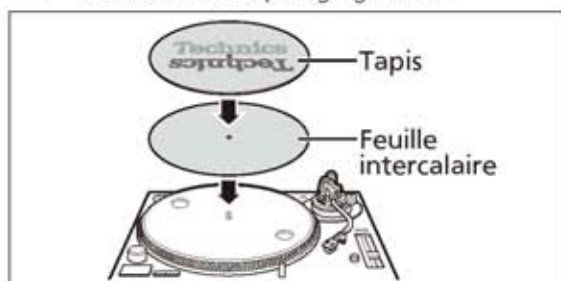

Attention

- Lorsque vous effectuez un scratch (y compris la lecture inversée), utilisez une cellule de lecture et une pointe de lecture pour DJ.

Fixation du contrepoids d'équilibrage

4 Fixez le contrepoids d'équilibrage à l'arrière du bras de lecture.



Remarque

- L'intérieur du contrepoids d'équilibrage est graissé.

Pour enlever la platine

Comme illustré sur la figure de droite, placez vos doigts dans les deux trous de la platine, maintenez l'axe central vers le bas et enlevez la platine vers le haut.



Raccordements et installation

- Éteignez tous les appareils et débranchez le cordon d'alimentation secteur de la prise avant d'effectuer tout branchement.
- Branchez le cordon d'alimentation secteur une fois tous les autres raccordements terminés.
- Assurez-vous de brancher le fil de terre PHONO. Sinon un bourdonnement de l'alimentation peut se produire.
- Reportez-vous aussi au mode d'emploi de l'appareil connecté.

1 Branchez le câble PHONO et le câble de terre PHONO aux bornes d'entrée PHONO de l'équipement connecté.

- Vous n'obtiendrez pas un volume ou une qualité sonore adéquat(e) si l'amplificateur connecté n'a pas de bornes d'entrée PHONO.

2 Raccordez le cordon d'alimentation secteur.

- Vérifiez la puissance en watts de la sortie secteur sur l'équipement connecté avant de l'utiliser pour cet appareil. Pour diminuer la consommation d'énergie de l'appareil, reportez-vous aux spécifications. (⇒ 23)

Connexion à un préamplificateur ou à un système de composant / Connexion à une console de mixage

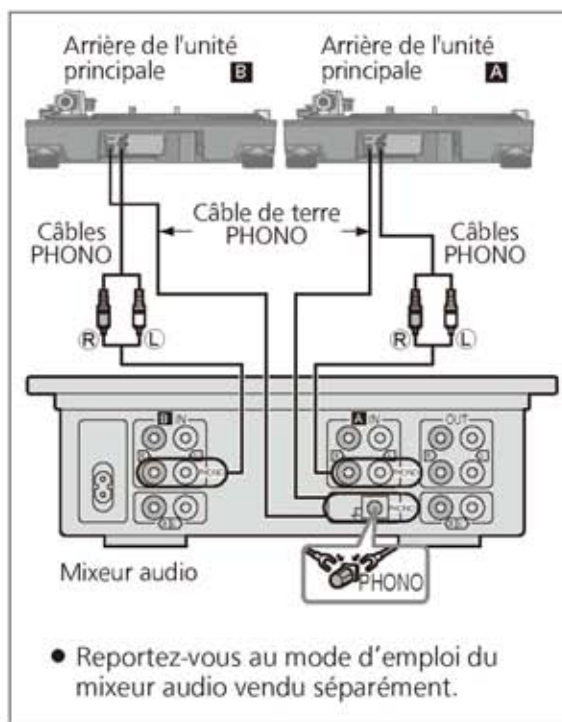
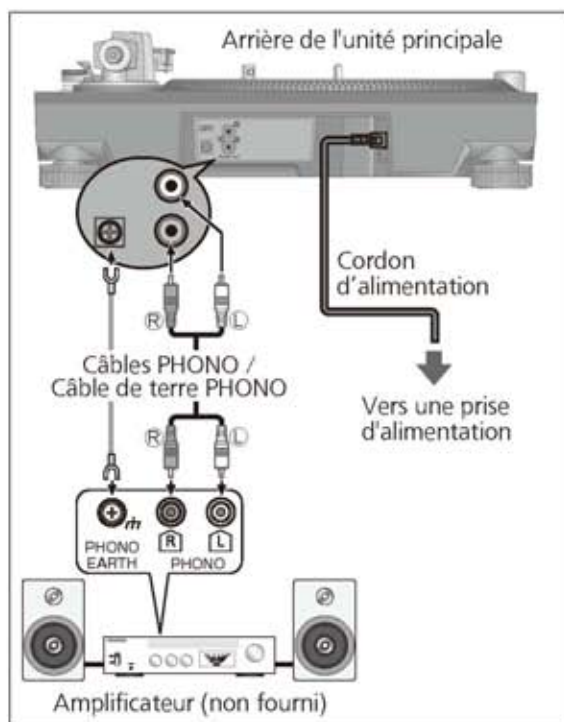

Attention

- Serrez la borne de terre PHONO à l'aide d'un tournevis à tête cruciforme.

Remarque

- L'interrupteur de fonctionnement ne sépare pas l'unité entière de l'alimentation même en position « OFF ». Retirez la fiche de la prise électrique principale si vous ne comptez pas utiliser l'appareil pendant une longue période. Placez l'appareil de sorte que la prise puisse être facilement enlevée.

Installation

Installez l'appareil sur une surface horizontale protégée des vibrations. Gardez cet appareil aussi loin que possible des enceintes.

■ Réglage de la hauteur pour que l'appareil soit horizontal



Soulever le tourne-disque pour tourner les isolateurs et régler la hauteur.

- Dans le sens des aiguilles d'une montre : Réduit la hauteur.
- Dans le sens inverse des aiguilles d'une montre : Augmente la hauteur.

Attention

- Ne mettez pas les isolateurs trop loin. Cela pourrait les détacher ou bien les endommager.

Mettez le couvercle anti-poussières en place

- 1 Tout en maintenant le couvercle anti-poussière des deux côtés, mettez-le en place en alignant ses quatre coins sur les quatre coins de l'appareil.

- Lorsque vous retirez le couvercle antipoussière, soulevez-le tout droit vers le haut.

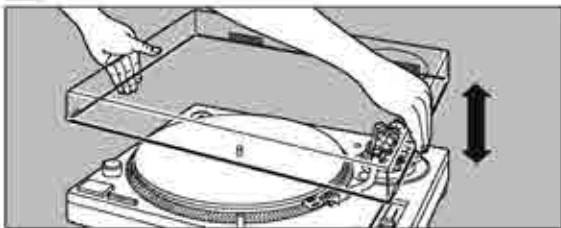

Attention

- Ramenez le bras de lecture sur le support de bras et fixez-le avec le clip de retenue du bras avant de fixer ou de détacher le couvercle anti-poussières.
- Retirez le couvercle anti-poussière pendant la lecture.
- Assurez-vous que la lumière de pointe de lecture (← 19) est enfoncée vers le bas lors de la fixation du couvercle anti-poussières. Si le couvercle anti-poussières est fixé avec la lumière de pointe de lecture vers le haut, elle peut entrer en contact avec le couvercle anti-poussières.

■ Notes pour l'installation

- Avant de déplacer l'appareil, mettez l'appareil hors tension, débranchez la fiche d'alimentation et débranchez tous les périphériques connectés.
- Assurez-vous que l'appareil n'est pas exposé aux rayons directs du soleil, à la poussière, à l'humidité et à la chaleur émise par un appareil de chauffage.
- Cet appareil peut capter des interférences d'un appareil radio situé à proximité. Gardez l'appareil aussi loin que possible d'un appareil radio.
- N'installez pas l'appareil sur une source de chaleur.
- Évitez un endroit avec de grandes variations de température.
- Évitez un endroit avec une condensation fréquente.
- Évitez un endroit instable.
- Ne mettez pas un objet sur l'appareil.
- N'installez pas l'appareil dans un espace confiné tel qu'une étagère.
- Installez l'appareil dans un emplacement bien éloigné des murs ou d'autres dispositifs pour permettre un rayonnement de chaleur efficace depuis l'intérieur de l'appareil.
- Assurez-vous que l'emplacement d'installation est suffisamment résistant pour supporter le poids total de l'unité et du système. (→ 23)
- Notez que l'appareil peut être endommagé par la fumée de cigarettes ou l'humidité provenant d'un humidificateur à ultrasons.

■ Condensation

Imaginez, vous sortez une bouteille froide d'un réfrigérateur. Si vous la laissez dans une pièce pendant un certain temps, des gouttes de rosée vont se former sur la surface de la bouteille. Ce phénomène est appelé « condensation ».

- Conditions provoquant la condensation
 - ◇ Changement rapide de température (causé par le déplacement d'un endroit chaud à un endroit froid ou vice versa, un refroidissement ou un réchauffement rapide ou bien exposition directe à de l'air froid)
 - ◇ Forte humidité dans une pièce avec beaucoup de vapeur, etc.
 - ◇ Saison pluvieuse
- La condensation peut endommager l'appareil. Quand cela se produit, éteignez l'appareil et laissez-le jusqu'à ce qu'il s'adapte à la température ambiante (environ 2 à 3 heures).

Réglage

Équilibre horizontal

Préparatifs

- Retirez le couvercle de pointe de lecture, en prenant soin de ne pas endommager la pointe de lecture, puis dégagez le clip de retenue du bras.
- Abaissez le levier de pose et de relevage.
- En la tournant, mettez la commande du dispositif antidérapant sur « 0 ».

1 Libérez le bras de lecture du support de bras et réglez l'équilibre horizontal en tournant le contrepoids d'équilibrage.

Maintenez le bras de lecture et tournez le contrepoids d'équilibrage dans le sens de la flèche pour régler l'équilibre jusqu'à ce que le bras soit à peu près horizontal.

- Prenez soin de ne pas laisser le bout de la pointe de lecture toucher la platine ou l'unité principale.

Contrepoids d'équilibrage

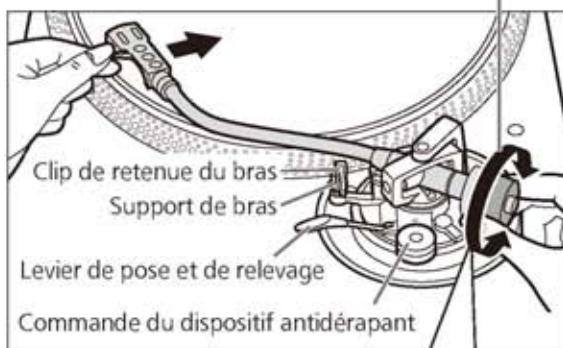

Équilibré et le bras de lecture est parallèle à la platine.



Le contrepoids d'équilibrage est trop en avant.



Le contrepoids d'équilibrage est trop en arrière.

Pression de pointe de lecture

Préparatifs

- Remplacez le bras de lecture sur le support de bras et immobilisez-le avec le clip de retenue du bras.

1 Tournez la commande de la pression de pointe de lecture jusqu'à ce que « 0 » vienne sur la ligne centrale de l'arrière du bras de lecture.

- Maintenez immobile le contrepoids d'équilibrage tout en faisant cela.

Commande de pression de pointe de lecture

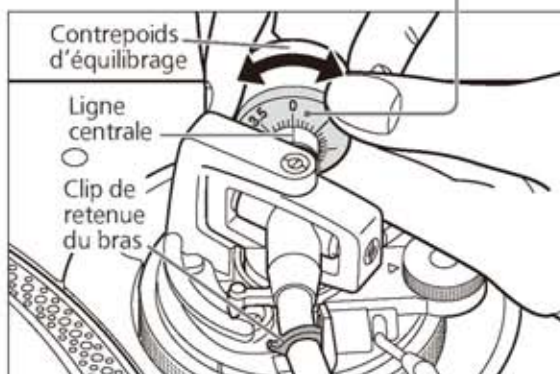

Remarque

- Reportez-vous au guide de l'utilisateur de votre pointe de lecture pour la pression appropriée de pointe de lecture.

2 Tournez le contrepoids d'équilibrage pour l'ajuster sur la pression de pointe de lecture appropriée pour la cellule de lecture utilisée.

- La commande de pression de pointe de lecture tournera en même temps que le contrepoids d'équilibrage.
- Tournez jusqu'à ce que la ligne centrale pointe sur la pression de pointe de lecture appropriée.

Contrepoids d'équilibrage
Tenez ici pour tourner
Tourne ensemble

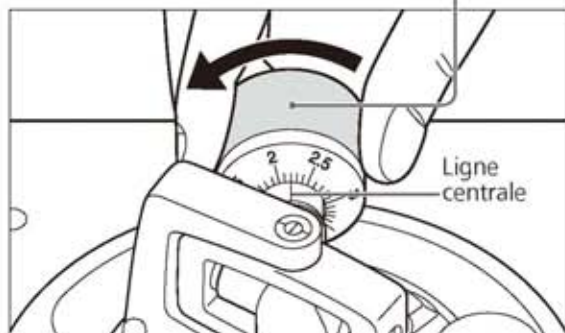

Dispositif antidérapant

1 Tournez la commande du dispositif antidérapant pour la régler à la même valeur que la commande de pression de pointe de lecture.

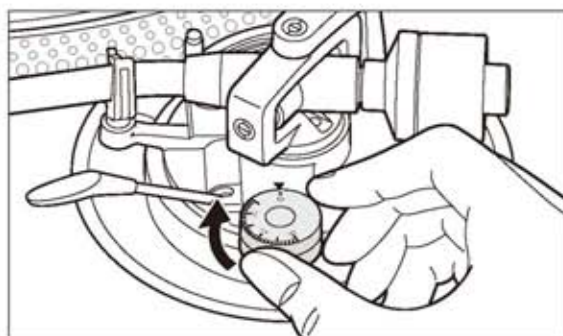

Remarque

- Pour une pression de la pointe de lecture de 3 g ou plus, régler l'anti-patinage sur « 3 ».
- Lorsque vous effectuez un scratch (y compris la lecture inversée), réglez la commande dispositif antidérapant en fonction des mouvements de scratch à effectuer pour réduire le patinage.

Réglage (suite)

Hauteur du bras de lecture

N'effectuez ce réglage que si la cellule de lecture que vous utilisez le rend nécessaire.

Préparatifs

- Mettez un disque sur la platine.

1 Dégagez le verrou du bras de lecture.

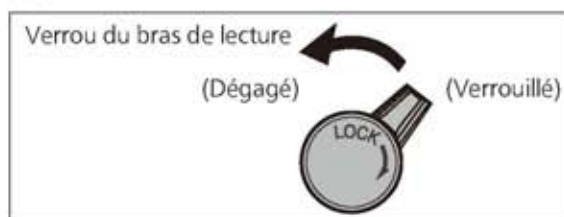

2 Réglez la hauteur avec la bague de commande de la hauteur du bras de lecture.

Réglez la hauteur du bras de lecture jusqu'à ce qu'il soit parallèle au disque.

- ① Utilisez le tableau ci-dessous comme référence pour trouver la marque de position appropriée pour la hauteur de votre cellule de lecture.

(Pour la coquille porte-cellule fournie)

	Hauteur de la cellule de lecture (H) en millimètres	Position de la commande de hauteur
	17	0
	18	1
	19	2
	20	3
	21	4
	22	5
	23	6

- ② Tournez la bague de commande de hauteur de bras de lecture pour aligner la marque de position avec la ligne de repère. 0 à 6 mm sont marqués sur la bague de commande de hauteur de bras de lecture.



Remarque

- Lorsque vous effectuez un scratch (y compris la lecture inversée), réglez la bague de commande de la hauteur du bras de lecture en fonction des mouvements de scratch à effectuer pour réduire le patinage.

- Lorsque vous ne savez pas la hauteur de la cellule de lecture (H) ou lorsque vous n'utilisez pas la coquille porte-cellule fournie

Retirez le couvercle de pointe de lecture, en prenant soin de ne pas endommager la pointe de lecture, puis dégagez le clip de retenue du bras. Abaissez le levier de pose et relevage, posez la pointe de lecture sur un disque et réglez la commande de hauteur jusqu'à ce que le bras de lecture et le disque soient parallèles.

- Si la hauteur de la cellule de lecture (H) est trop petite afin qu'elles soient parallèles, ajoutez une « entretoise de cellule de lecture » (non fournie).

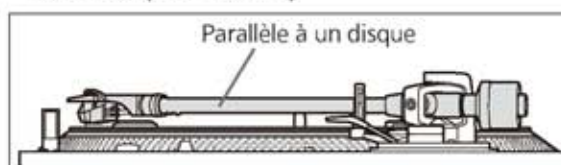

3 Après que le réglage de hauteur de bras soit terminé, verrouillez le bras de lecture en tournant le bouton de verrouillage du bras.

- Assurez-vous de tourner le bouton de verrouillage du bras à la fin, comme indiqué dans la figure ci-dessous. Il peut être nécessaire de forcer légèrement pour le faire.

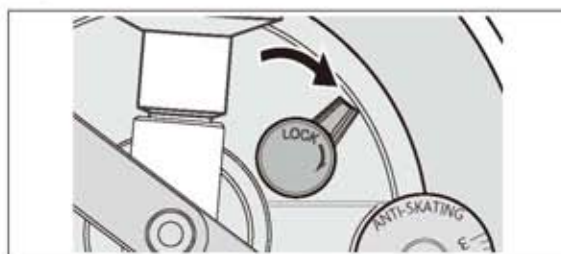

Attention

- Prenez garde de ne pas endommager le bout de la pointe de lecture.
- Ne pas utiliser le produit sans que le bras ne soit verrouillé.
- Pour un réglage plus précis, utilisez un niveau (non fourni) pour ajuster la hauteur du bras de manière à ce que la cellule de lecture soit parallèle au disque.

Hauteur de l'élevateur du bras

Effectuez un réglage en fonction de la cellule de lecture, si nécessaire.

Préparatifs

- Mettez un disque sur la platine.
- Retirez le couvercle de pointe de lecture, en prenant soin de ne pas endommager la pointe de lecture, puis dégagez le clip de retenue du bras.
- Soulevez le levier de pose et de relevage et placez le bras de lecture sur le disque.

- 1 Vérifiez la hauteur de l'élevateur du bras (distance entre le bout de la pointe de lecture et la surface du disque).
Si un réglage est nécessaire, passez à l'étape 2.

- La hauteur de l'élevateur du bras est réglée en usine entre 8 et 13 mm.

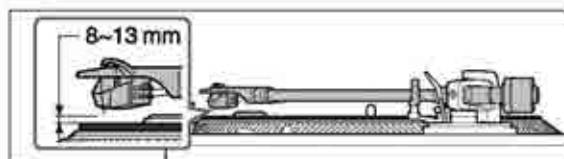

- 2 Ramenez le bras de lecture sur le support de bras, fixez-le avec le clip de retenue du bras et tout en appuyant sur le bouton de l'élevateur du bras vers le bas avec le doigt, tournez la vis de réglage pour ajuster la hauteur.

- Le fait de tourner la vis dans le sens des aiguilles d'une montre abaisse l'élevateur du bras.
- Le fait de tourner la vis dans le sens inverse des aiguilles d'une montre relève l'élevateur du bras.



Paramètres de fonctionnement

Permet le réglage des couleurs des DEL, réglage de la lecture inversée, réglage sur 78 tours, réglage du couple et réglage du freinage.

- 1 Mettez l'appareil hors tension et débranchez la fiche d'alimentation.
- 2 Ajustez comme vous le souhaitez en réglant les interrupteurs à l'aide d'un tournevis cruciforme fin ou similaire.

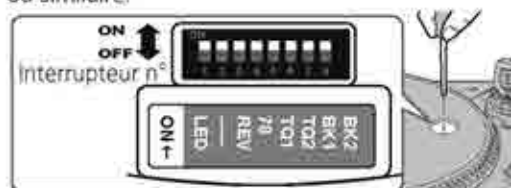

Réglage de la couleur des DEL

Vous permet de sélectionner le rouge ou le bleu pour la couleur de la lumière stroboscopique, des sélecteurs de vitesse, du bouton de sélection de plage de vitesse et du témoin DEL RESET.

	Interrupteur n°: 1 (DEL)
Rouge	OFF (réglage d'usine)
Bleu	ON

Réglage de la lecture inversée

Permet d'activer ou de désactiver la lecture inversée. (≠ 19)

	Interrupteur n°: 3 (REV)
REV désactivé	OFF (réglage d'usine)
REV activé	ON

Réglage sur 78 rpm

Permet d'activer ou de désactiver 78 rpm. (≠ 19)

	Interrupteur n°: 4 (78)
78 tours désactivé	OFF (réglage d'usine)
78 tours activé	ON

Réglage du couple

Vous permet de choisir parmi quatre niveaux de force pour régler le couple.

	Interrupteur n°: 5 (TQ1)	Interrupteur n°: 6 (TQ2)
Élevé ↕ Bas	① ON	ON
	② OFF	ON
	③ OFF (réglage d'usine)	OFF (réglage d'usine)
	④ ON	OFF

Réglage du freinage

Vous permet de sélectionner l'un des quatre niveaux de force de freinage pour arrêter la platine après avoir appuyé sur [START-STOP].

	Interrupteur n°: 7 (BK1)	Interrupteur n°: 8 (BK2)
Élevé ↕ Bas	① OFF	ON
	② OFF (réglage d'usine)	OFF (réglage d'usine)
	③ ON	OFF
	④ ON	ON

Lecture des disques

Préparatifs

- ★1 Mettez un disque (non inclus) sur la platine.
- ★2 Retirez le couvercle de pointe de lecture puis dégagez le clip de retenue du bras.

1 Tournez [ON/OFF] pour mettre l'appareil sous tension.

La lumière stroboscopique s'allume. 33-1/3 rpm est automatiquement sélectionné et l'indicateur [33] s'allume.

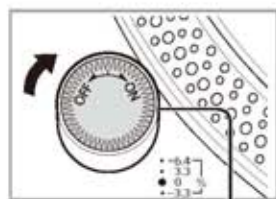

Lumière stroboscopique

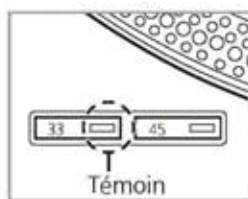

2 Appuyez sur [START-STOP].

La platine de lecture commence à tourner.

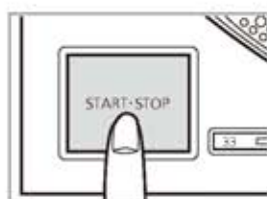

Attention

N'appuyez pas sur [START-STOP] lorsque la platine est retirée.

Si vous avez accidentellement appuyé sur [START-STOP]

- Le témoin du bouton de sélection de vitesse ([33] ou [45]) commence à clignoter.

⇒ S'il clignote, tournez [ON/OFF] pour mettre l'appareil hors tension, montez la platine, puis tournez [ON/OFF] pour mettre l'appareil sous tension.

Adaptateur pour disques 45 tours

Pivot central



Sélecteurs de vitesse Indicateurs

3 Appuyez sur [RESET] pour allumer le témoin DEL RESET de la commande de vitesse.

L'appareil lit à une vitesse prédéfinie (33-1/3, 45 ou 78 rpm) indépendamment de position [pitch adj].

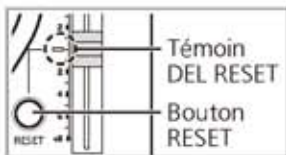

- Réglage fin de vitesse (⇔ 20)

4 Soulevez le levier de pose et de relevage et placez le bras de lecture sur le disque.



5 Abaissez le levier de pose lentement. Le bras de lecture se déplace lentement vers le bas.



La lecture commence.

■ Pour jouer un disque en sens inverse

- Permet d'activer la lecture inversée avec le réglage de la lecture inversée (⇔ 17).
- Appuyez en même temps sur le(s) sélecteur(s) de vitesse de la platine ([33] ou [45], ou [33] et [45]) et [START-STOP] lorsque la platine est en rotation.
- La lecture inversée commence à la vitesse de la platine sélectionnée en appuyant sur le(s) sélecteur(s) de vitesse.
- Pour revenir à la lecture normale, appuyez sur [START-STOP] à nouveau tout en appuyant sur le(s) sélecteur(s) de vitesse de la platine.
- Lorsque vous avez appuyé sur [START-STOP] pendant la lecture inversée, appuyez de nouveau sur [START-STOP] pour reprendre la lecture normale.
- Appuyez simultanément sur le(s) sélecteur(s) de vitesse de la platine et sur [START-STOP] lorsque la platine est arrêtée pour démarrer la lecture inversée.

■ Pour arrêter temporairement la lecture

Relevez le levier de pose et de relevage.

- La pointe de lecture se soulève du disque.
- Pour lancer la lecture à nouveau, abaissez le levier de pose et de relevage.

■ Lorsque la lecture prend fin

- ① Relevez le levier de pose et de relevage, ramenez le bras de lecture sur le support de bras et abaissez le levier de pose et de relevage.
- ② Appuyez sur [START-STOP].
Le frein électronique arrête doucement la platine.
- ③ Tournez [ON/OFF] pour mettre l'appareil hors tension.
- ④ Fixez le bras de lecture à l'aide du clip de retenue du bras.
- ⑤ Remettez le couvercle de pointe de lecture (pour protéger le bout de la pointe de lecture).

■ Pour allumer la pointe de lecture

Le bout de la pointe de lecture est allumé pendant la lecture.

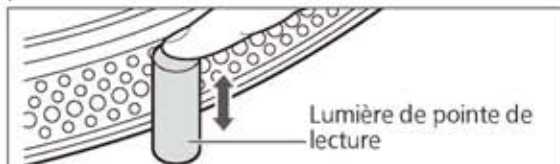

Appuyez sur l'interrupteur de lumière de pointe de lecture.

- La lumière de pointe de lecture (DEL blanche) s'élève et illumine la pointe de lecture.
- Appuyez vers le bas la lumière de la pointe de lecture pour éteindre la lumière.

■ Lors de la lecture de 45 tours

- Appuyez sur le bouton de sélection de vitesse [45] ([45] s'allume).
- Montez l'adaptateur pour disques 45 tours sur le pivot central.

■ Lors de la lecture de 45 tours SP (enregistrement court)

- Activez la lecture sur 78 rpm avec le réglage 78 tours (⇔ 17).
- Appuyez en même temps sur les boutons de sélection de vitesse [33] et [45] (78 rpm : [33] et [45] s'allument).

■ Lors de l'utilisation d'un stabilisateur d'enregistrement (non inclus)

- Consultez le manuel d'instructions du stabilisateur d'enregistrement.
- Poids maximum : 1 kg

Contrôle de vitesse (réglage fin de la hauteur)

1 Appuyez sur [RESET] pour éteindre le témoin DEL RESET.

2 Appuyez sur le bouton de sélection de plage de vitesse pour sélectionner la plage de vitesse.

- [$\times 2$] lumière allumée : $\pm 16\%$
- [$\times 2$] lumière éteinte : $\pm 8\%$

3 Lorsque la platine tourne

Faites glisser [PITCH ADJ].

- En fonction de votre sélection, la vitesse peut être réglée entre environ -8% et $+8\%$ ou environ -16% et $+16\%$.
- Les chiffres représentent les pourcentages approximatifs pour votre réglage.

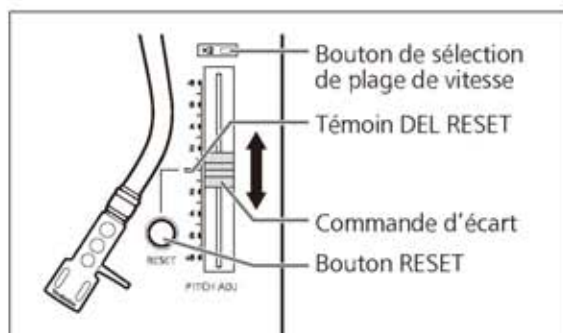

■ Remettre l'écart à sa valeur initiale

Appuyez sur [RESET].

Le témoin DEL RESET s'allume et la vitesse retourne immédiatement à une valeur prédéfinie indépendamment de la position de [PITCH ADJ].

($33\frac{1}{3}$, 45 ou 78 rpm)

- Témoin DEL RESET allumé:
Fixé à la valeur prédéfinie.
- Témoin DEL RESET éteint:
Peut être ajusté à l'aide de [PITCH ADJ].

■ Pour mesurer l'écart

Les quatre rangées de miroirs stroboscopiques sur le bord extérieur de la platine de lecture peuvent aider à mesurer l'écart.

Miroirs stroboscopiques

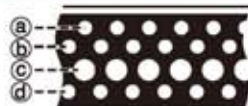

- Ⓐ $+6,4\%$ de changement de vitesse lorsque stationnaire
- Ⓑ $+3,3\%$ de changement de vitesse lorsque stationnaire
- Ⓒ Vitesse normale de platine ($33\frac{1}{3}$, 45 ou 78 rpm) lorsque stationnaire
- Ⓓ $-3,3\%$ de changement de vitesse lorsque stationnaire

Attention

Les miroirs stroboscopiques sont éclairés par la lumière stroboscopique (éclairage DEL) synchronisé avec la fréquence précise de la commande numérique.

Utilisez toujours cet éclairage DEL pour mesurer la vitesse.

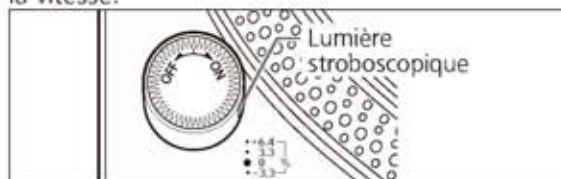

Entretien

■ Entretien des pièces

Retirez avec soin la poussière de la pointe de lecture et du disque.

- Enlevez la coquille porte-cellule avec la cellule de lecture et nettoyez la pointe de lecture en utilisant une brosse douce. Brossez de la base vers le bout.
- Utilisez un nettoyant pour disque pour garder vos disques propres.

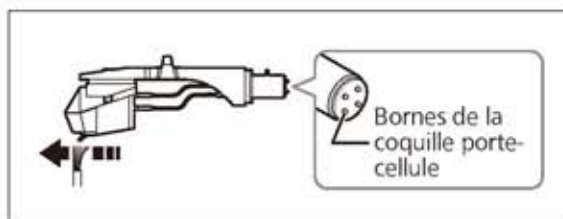

Essayez de temps en temps les bornes de la coquille porte-cellule.

Essayez les bornes de la coquille porte-cellule avec un chiffon doux et fixez la coquille porte-cellule au bras de lecture.

Baissez le volume de l'amplificateur ou mettez l'amplificateur hors tension avant de monter ou de retirer la coquille porte-cellule.

Les enceintes peuvent être endommagées si la coquille porte-cellule est déplacée lorsque le volume est élevé.

■ Nettoyage du couvercle anti-poussières et le boîtier

Essayez le couvercle anti-poussières et le boîtier avec un chiffon doux.

Ne touchez pas la planche lors du nettoyage. Autrement, le joueur peut échouer.

Lorsque la poussière est tenace, essorez bien un chiffon humide pour essuyer la saleté, puis essuyez-la avec un chiffon doux.

- N'utilisez pas de solvants tels que benzine, diluant, alcool, détergent de cuisine, chiffon imprégné chimiquement, etc. L'utilisation de ces produits peut causer la déformation du boîtier extérieur ou le détachement du revêtement.
- N'essuyez pas le couvercle anti-poussières pendant la lecture d'un disque. Cela pourrait causer de l'électricité statique. Cette électricité statique peut attirer le bras de lecture vers le couvercle anti-poussières.

■ Déplacement de l'appareil

Remballez l'appareil dans son emballage original. Gardez les matériaux d'emballage après avoir pris possession du matériel.

Si vous n'avez plus l'emballage, procédez comme suit :

- Retirez la platine et le tapis et enveloppez-les avec précaution.
- Retirez la coquille porte-cellule et le contrepoids d'équilibrage du bras de lecture et enveloppez-les avec soin.
- Fixez le bras de lecture avec le clip de retenue du bras et maintenez-le en place avec du ruban adhésif.
- Enveloppez soigneusement l'unité principale dans une couverture ou du papier.

Reconditionnement

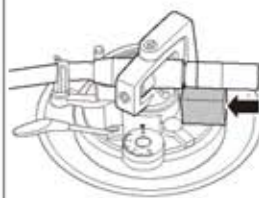
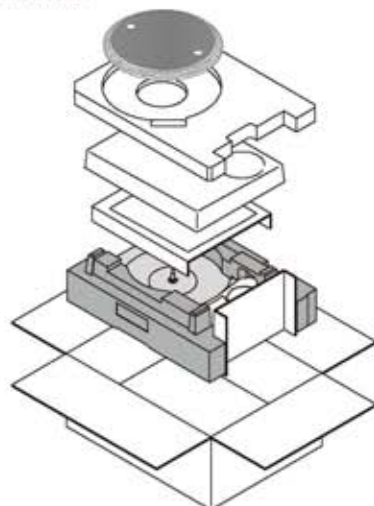

Avant le reconditionnement, retirez le contrepoids d'équilibrage et insérez le support de bras de lecture sous le bras de lecture.

■ Symbole DEEE

Mise au rebut du produit en dehors des pays de l'UE



Ce symbole est valable dans l'UE seulement.

Contactez un bureau gouvernemental local ou votre revendeur pour confirmer une manière correcte de mettre au rebut.

Guide de dépannage

Guide de dépannage Avant de faire appel au service, faites les vérifications ci-dessous. En cas de doute concernant certains des points à vérifier, ou si les solutions indiquées dans le tableau ne permettent pas de résoudre le problème, contactez votre revendeur.

Pas de courant.

- Le cordon d'alimentation secteur est-il branché ?
→ Insérez le cordon à fond. (⇒ 12)

Il y a du courant mais aucun son. Le son est faible.

- Les raccordements sont-ils bien effectués sur les bornes PHONO de l'amplificateur ou du récepteur ?
→ Schließen Sie das PHONO-Kabel an die PHONO-Eingangsanschlüsse des Verstärkers an. (⇒ 12)

Les sons de gauche et de droite sont inversés.

- Les raccordements du câble de connexion stéréo à l'amplificateur ou au récepteur sont-ils inversés ?
→ Vérifiez de nouveau tous les raccordements. (⇒ 12)
- Les raccordements des fils de jonction de la coquille porte-cellule aux bornes de la cellule de lecture sont-ils bien effectués ?
→ Vérifiez de nouveau tous les raccordements. (⇒ 9)

On entend un ronflement pendant la lecture.

- D'autres appareils ou leur cordon d'alimentation secteur se trouvent-ils à proximité du câble de connexion stéréo ?
→ Éloignez les appareils et leur cordon d'alimentation secteur de cet appareil.
- Le fil de connexion à la terre est-il raccordé ?
→ Assurez-vous que le fil de connexion à la terre est correctement raccordé. (⇒ 12)

L'indicateur du sélecteur de vitesse [33] ou [45] clignote.

Effectuez l'opération suivante lorsque l'indicateur du sélecteur de vitesse [33] ou [45] clignote. Le symptôme peut être amélioré.

- ① Tournez [ON/OFF] sur OFF.
 - ② Débranchez la fiche d'alimentation, attendez trois secondes puis insérez de nouveau la prise.
 - ③ Tournez [ON/OFF] sur ON et appuyez sur [START-STOP] pour faire tourner la platine.
- Si l'indicateur du sélecteur de vitesse clignote à nouveau, vérifiez lequel clignote et contactez notre représentant pour le service après-vente.

Spécifications

Généralités	
Alimentation	110 - 240 V CA, 50/60 Hz
Consommation	8,0 W (Alimentation ON) Env. 0,2 W (Alimentation OFF)
Dimensions (l × H × P)	453 x 169 x 353 mm
Masse	Env. 9,6 kg
Température de fonctionnement	0 °C à +40 °C
Humidité de fonctionnement	35 % à 80 % d'humidité relative (sans condensation)
Platine de lecture	
Type	Système de platine à entraînement direct (manuel)
Système d'entraînement	Entraînement direct
Moteur	Moteur C.C. sans balai
Platine	Aluminium moulé sous pression Diamètre : 332 mm Masse : Env. 1,8 kg (Incluant le tapis et la feuille intercalaire)
Vitesses de rotation	33-1/3 rpm, 45 rpm (avec interrupteur 78 rpm)
Plage de vitesse variable	± 8, ± 16 %
Couple de démarrage	1,8 kg-cm
Caractéristiques d'augmentation	0,7 s. (de la position immobile) à 33-1/3 rpm
Système de freinage	Frein électronique
Pleurage et scintillement	0,025 % WRMS

Section du bras de lecture	
Type	Type statique équilibré
Longueur effective	230 mm
Porte-à-faux	15 mm
Angle d'erreur de piste	En deçà de 2° 32' (au sillon extérieur d'un disque de 30 cm (12")) En deçà de 0° 32' (au sillon intérieur d'un disque de 30 cm (12"))
Angle de décalage	22°
Plage de réglage de hauteur de bras de lecture	0 - 6 mm
Plage de réglage de la pression de pointe de lecture	0 - 4 g (lecture directe)
Poids de la coquille porte-cellule	Env. 7,6 g
Plage du poids de la cellule de lecture utilisable	5,6 - 12,0 g (Sans contrepoids auxiliaire) 14,3 - 20,7 g (y compris la coquille porte-cellule)
Patte de la borne de la coquille porte-cellule	1,2 mm ø Patte de borne à 4 broches

Spécifications sujettes à modifications sans préavis.

Introduzione

Grazie per avere acquistato questo prodotto.

Leggere attentamente queste istruzioni prima di utilizzare questo prodotto e conservare il presente manuale per uso futuro.

- Note sulle descrizioni contenute in queste istruzioni per l'uso
 - Le pagine da consultare sono indicate con "(⇨ 00)".
 - Le illustrazioni presenti nel manuale possono differire dal vostro apparecchio.

Caratteristiche

Motore coreless a presa diretta per elevata coppia e affidabilità

- Il nuovo motore di azionamento diretto del coreless può ridurre il livello di vibrazioni durante la rotazione pur mantenendo una coppia elevata.
- La tecnologia di controllo del motore ad alta precisione commuta il tipo di azionamento in base allo stato di funzionamento del motore consentendo una coppia elevata con elevata stabilità.
- Il metodo di controllo digitale migliora il tracciamento e la precisione, consentendo un controllo preciso e stabile del tono.

Cuscinetti di alta precisione per braccio giradischi ad alta sensibilità

- Il cuscinetto tagliato a macchina, ad alta precisione, utilizzato nel braccio giradischi con sospensioni cardaniche consente un tracciamento migliorato, rendendo meno probabile lo skating anche durante le prestazioni più intense.

Armadietto altamente rigido con taglio vibrazioni e isolatore ad alto smorzamento

- Questa unità è progettata non solo per offrire suono di alta qualità e alta resistenza al feedback, ma anche per tagliare in modo efficiente le vibrazioni esterne in ambienti molto rumorosi.

Funzioni per offrire una vasta gamma di prestazioni

- Consente la regolazione della coppia e della velocità del freno.
- Consente la riproduzione inversa.
- Consente all'utente di selezionare tra due colori della spia LED in base alle proprie preferenze o all'ambiente.

Sommario

● Prima dell'uso		Prima dell'uso
Precauzioni per la sicurezza	04	
Accessori.....	07	
Nomi dei componenti.....	08	
● Per iniziare		Per iniziare
Montaggio del giradischi.....	09	
● Collegamento della cartuccia.....	09	
● Montaggio della conchiglia portatestina.....	09	
● Prima di montare il giradischi.....	11	
● Montaggio del giradischi.....	11	
● Montaggio del tappetino	11	
● Montaggio del contrappeso	11	
● Per rimuovere il giradischi.....	11	
Collegamenti e installazione.....	12	
● Collegamento a un sistema amplificatore pre-main o a un sistema di componenti/ Collegamento a un mixer	12	
● Installazione.....	13	
● Montare il coperchio antipolvere	13	
Regolazione.....	14	
● Bilanciamento orizzontale	14	
● Pressione della puntina.....	14	
● Anti-skating.....	15	
● Altezza del braccio giradischi.....	16	
● Altezza dell'alzabraccio	17	
● Impostazioni operative (Impostazione colore LED/Impostazione riproduzione inversa/Impostazione 78 rpm/ Impostazione della coppia/Impostazione freno)	17	
● In riproduzione		In riproduzione
Lettura dei dischi.....	18	
Controllo del tono (regolazione fine del tono)	20	
● Manutenzione		Manutenzione
Manutenzione.....	21	
Guida alla risoluzione dei problemi.....	22	
Dati tecnici.....	23	

Precauzioni per la sicurezza

ATTENZIONE

Unità

- Per ridurre il rischio d'incendio, folgorazioni o danni all'unità,
 - Non esporre questa unità alla pioggia, umidità, gocciolamenti o spruzzi.
 - Non posare oggetti contenenti liquidi, come un vaso di fiori, su questa unità.
 - Utilizzare solo gli accessori consigliati.
 - Non rimuovere le coperture.
 - Non riparare quest'unità da soli. Per qualsiasi riparazione rivolgersi a un tecnico qualificato.
 - Non introdurre oggetti metallici all'interno di questa unità.
 - Non appoggiare oggetti pesanti su questa unità.

Cavo di alimentazione CA

- Per ridurre il rischio d'incendio, folgorazioni o danni all'unità,
 - Accertarsi che la tensione di alimentazione corrisponda a quella indicata su questa unità.
 - Inserire fino in fondo la spina del cavo di alimentazione nella presa.
 - Non tirare, piegare, o appoggiare oggetti pesanti sul cavo di alimentazione.
 - Non maneggiare la spina con le mani bagnate.
 - Tenere la spina del cavo di alimentazione tra le dita quando la si scollega.
 - Non utilizzare una spina o una presa di rete danneggiate.
- La presa di rete è il dispositivo per scollegare. Installare l'unità in modo che la presa di rete possa essere scollegata immediatamente dalla presa di corrente.
- Assicurarsi che il perno della messa a terra sul cavo di alimentazione sia collegato saldamente per evitare scosse elettriche.
 - Un componente con costruzione di CLASSE I deve essere collegato ad una presa elettrica dotata di messa a terra di protezione.

AVVERTENZA

Unità

- Non mettere sull'unità sorgenti di fiamme nude, come candele accese.
- Durante l'uso, questa unità potrebbe essere soggetta all'interferenza radio causata dal cellulare. Se si dovesse verificare tale interferenza, aumentare la distanza tra questa unità e il cellulare.
- Questa unità è progettata per l'uso nei paesi con clima tropicale.
- Non posizionare oggetti sull'unità. L'unità si surriscalda mentre è accesa.

Collocazione

- Collocare questa unità su una superficie piana.
- Per ridurre il rischio d'incendio, folgorazioni o danni all'unità,
 - Per mantenere una buona ventilazione, non installare o sistemare questa unità in uno scaffale dei libri, armadietto incorporato od altro spazio ristretto.
 - Non ostruire le aperture di ventilazione di questa unità con giornali, tovaglie, tende ed altri oggetti simili.
 - Non esporre questa unità alla luce diretta del sole, a temperature elevate, a eccessiva umidità e a forti vibrazioni.
- Assicurarsi che la posizione di collocamento sia robusta abbastanza da reggere il peso dell'unità (⇒ 23).
- Non sollevare o trasportare questa unità tenendola per una manopola. Questo potrebbe causare la caduta dell'unità e conseguenti lesioni personali o malfunzionamento dell'unità.
- Tenere qualsiasi scheda IC o scheda magnetica, come una carta di credito, lontane dal giradischi.
 - In caso contrario la scheda IC o la scheda magnetica potrebbe diventare inutilizzabile a causa dell'effetto magnetico.

**Smaltimento di vecchie apparecchiature****Solo per Unione Europea e Nazioni con sistemi di raccolta e smaltimento**

Questo simbolo sui prodotti, sull'imballaggio e/o sulle documentazioni o manuali accompagnanti i prodotti indica che i prodotti elettrici, elettronici non devono essere buttati nei rifiuti domestici generici.

Per un trattamento adeguato, recupero e riciclaggio di vecchi prodotti vi invitiamo a portarli negli appositi punti di raccolta secondo la legislazione vigente nel vostro paese.









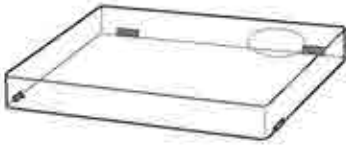

Con uno smaltimento corretto, contribuirete a salvare importanti risorse e ad evitare i potenziali effetti negativi sulla salute umana e sull'ambiente.

Per ulteriori informazioni su raccolta e riciclaggio, vi invitiamo a contattare il vostro comune.

Lo smaltimento non corretto di questi rifiuti potrebbe comportare sanzioni in accordo con la legislazione nazionale.

Accessori

Alcune parti sono state smontate per evitare danni durante la spedizione.
Verificare e identificare gli accessori in dotazione.
(Alcune parti degli accessori sono fornite in una borsa)

<p>Giradischi (1 pz.) (TYL0332)</p> 	<p>Tappetino (1 pz.) (TBMX5361) Foglio di scorrimento (1 pz.) (TBMX5371)</p>  <ul style="list-style-type: none"> ● Con l'unità viene fornito uno per ciascuno di questi. Il foglio di scorrimento è un foglio sottile, trasparente. Fare attenzione a non gettarlo via per errore. 	<p>Coperchio antipolvere (1 pz.) (TTFA0584)</p>  <p>Etichetta Technics (1 pz.) (TBMA7331)</p> 
<p>Adattatore disco EP (1 pz.) SL-1200MK7:(TPH0340) SL-1210MK7:(TPH0339)</p> 	<p>Contrappeso (1 pz.) SL-1200MK7:(TYL0361) SL-1210MK7:(TYL0295)</p> 	<p>Conchiglia portatestina (1 pz.) (TYL0331)</p> 
<p>Gruppo viti cartuccia (1 gruppo) (TTV0022-A)</p> <ul style="list-style-type: none"> ● Dadi (2 pz.) ● Viti corte (2 pz.) ● Viti lunghe (2 pz.) ● Rondelle (2 pz.) <p>(Fornito in un sacchetto)</p> 	<p>Cavo PHONO (1 pz.) Cavo di messa a terra PHONO (1 pz.) (TAQ0036)</p> 	<p>Cavo di alimentazione CA (1 pz.) (K2CM3YY00055)</p> 

- I numeri di modello degli accessori fanno riferimento a gennaio 2021. Sono soggetti a modifiche senza preavviso.
- Conservare il materiale di imballaggio dopo aver estratto la merce. Può essere utile quando si trasporta il prodotto su lunghe distanze.
- Seguire le normative locali per lo smaltimento del prodotto.
- Non utilizzare altri cavi di alimentazione CA, cavi PHONO e cavi di messa a terra PHONO ad eccezione di quelli in dotazione.
- Tenere la cartuccia, i dadi, le viti e le rondelle fuori dalla portata dei bambini per evitare che possano inghiottirli.
- Le figure e le immagini contenute nel presente manuale fanno riferimento al corpo principale nero.

Nomi dei componenti

I numeri come (⇨ 18) indicano le pagine di riferimento.

Parte anteriore

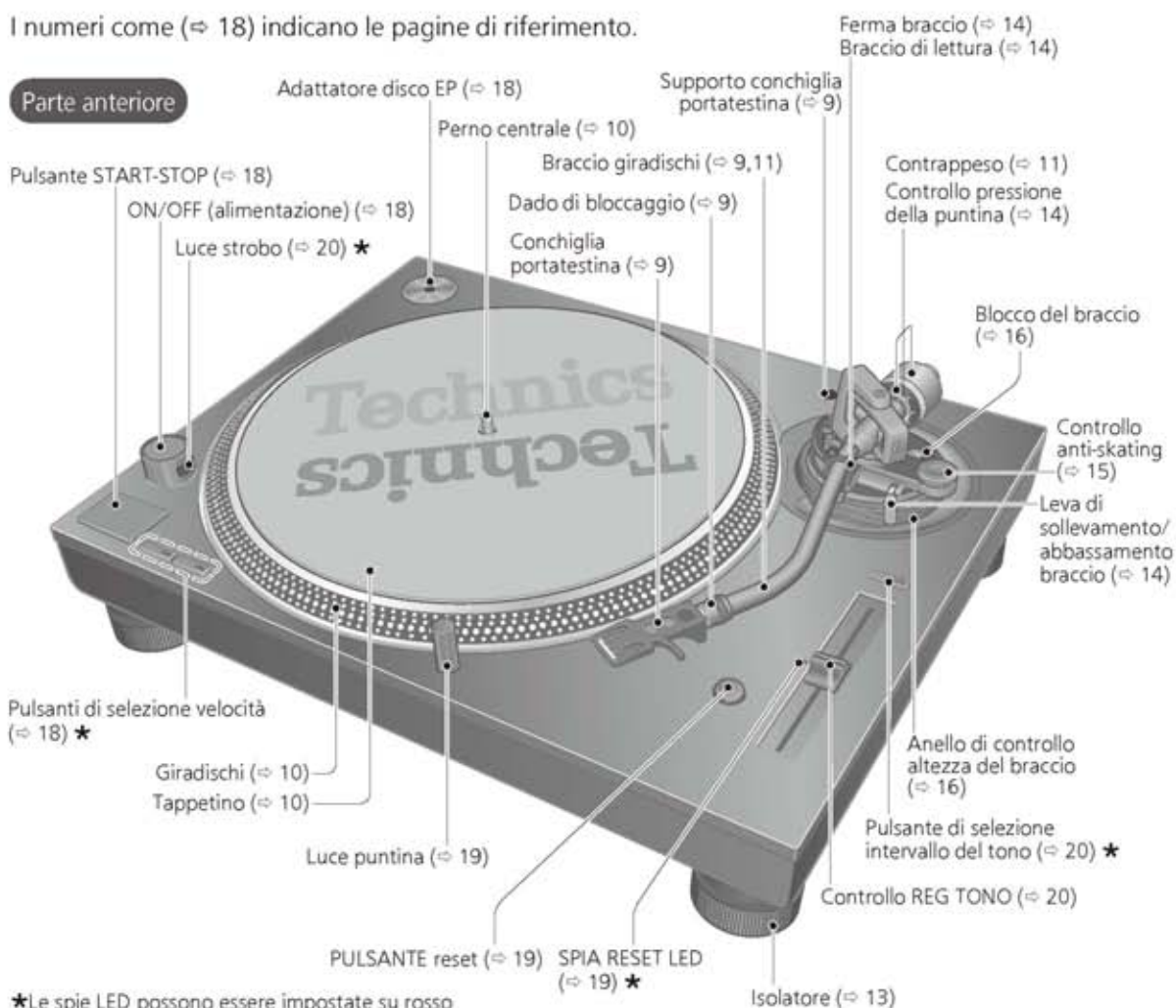

★Le spie LED possono essere impostate su rosso o blu con l'impostazione colore del LED. (Impostazione di fabbrica, rosso) (⇨ 17)

Indietro

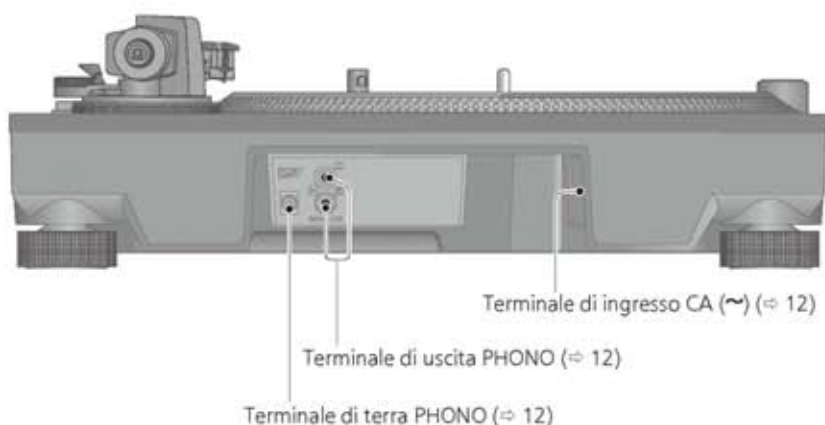

Montaggio del giradischi

Collegamento della cartuccia

Attenzione

- Quando si esegue lo scratching (inclusa la riproduzione inversa), utilizzare una cartuccia e una puntina per DJ.

1 Fissare una cartuccia (comprata al supermercato) provvisoriamente.

Seguire le istruzioni della cartuccia per montarla correttamente alla conchiglia portatestina, quindi serrare le viti.

- Se le viti di fissaggio sono comprese nella cartuccia, utilizzarle.
- Quando si riproducono dischi SP, utilizzare una cartuccia per dischi SP.
- Utilizzare un mini cacciavite piatto (4 mm) disponibile in commercio.
- Fare attenzione a non toccare la puntina.

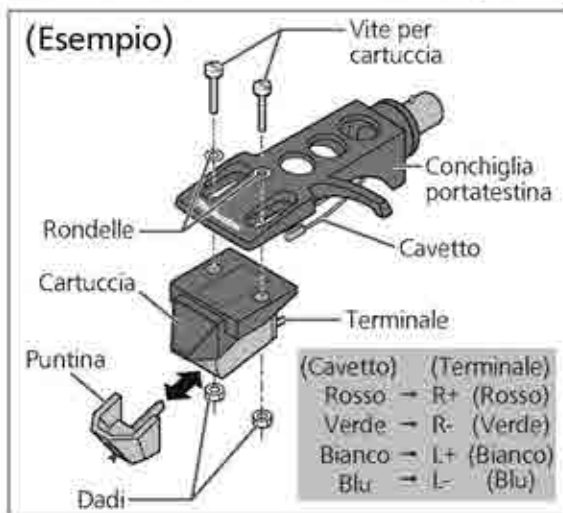

2 Regolare la sporgenza.

- Fare attenzione a non toccare la puntina.

- ① Spostare la cartuccia per regolare la sporgenza in modo tale che la punta della puntina sia a 52 mm dalla estremità di montaggio della conchiglia portatestina, come mostrato nella figura di seguito.



- ② La cartuccia deve essere parallela sul portatestina se vista dall'alto e di lato (la figura è vista dall'alto).

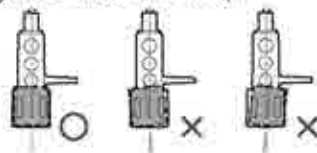

- ③ Serrare la vite per cartuccia.

- Fare attenzione affinché la cartuccia non esca.

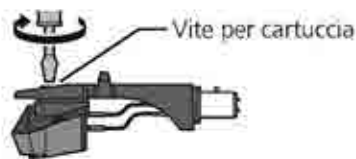

Nota

- Il supporto della conchiglia portatestina (≅ 8) può essere utilizzato per conservare la conchiglia portatestina con la cartuccia fissata, oppure per conservare la conchiglia portatestina temporaneamente rimossa per sostituire la cartuccia e simili. Consente di evitare guasti o problemi alla cartuccia e/o alla puntina dovuti al ribaltamento della conchiglia portatestina.
- A seconda del tipo di cartuccia, montare il coperchio antipolvere (≅ 13) quando la conchiglia portatestina è conservata nel supporto conchiglia portatestina con la cartuccia collegata potrebbe far sì che il coperchio antipolvere tocchi e rompa la cartuccia. Assicurarsi che la conchiglia portatestina non sia conservata nel supporto conchiglia portatestina quando si monta il coperchio antipolvere.

Montaggio della conchiglia portatestina

- ### 3 Montare la conchiglia portatestina con la cartuccia nel braccio. Mantenere la conchiglia portatestina orizzontale e serrare il dado di bloccaggio.

- Fare attenzione a non toccare la puntina.



Montaggio del giradischi (continua)

Alcune parti sono state smontate per evitare danni durante la spedizione. Montare il giradischi nell'ordine seguente.

Attenzione

- Prima di impostare, inserire la protezione della puntina per proteggere la punta della puntina, riportare il braccio giradischi sul braccio di lettura e fissarlo con il ferma braccio.
- Non collegare il cavo di alimentazione CA finché non si è completato il montaggio.
- Durante il montaggio del giradischi, evitare che corpi estranei penetrino tra l'unità principale e il giradischi.
- Non toccare o graffiare la tavola.

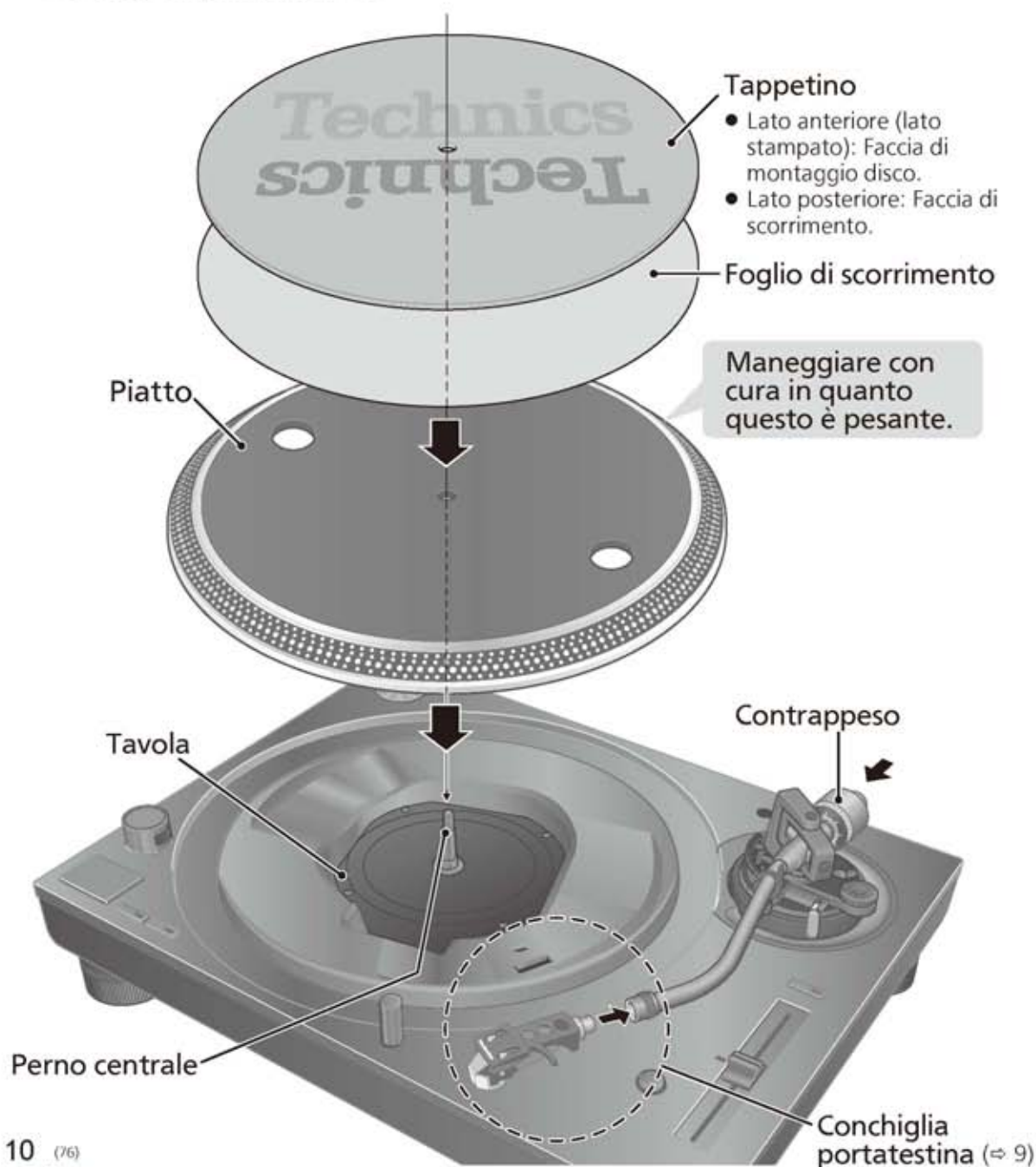

Prima di montare il giradischi

1 Rimuovere il coperchio del magnete dal giradischi.

- Un magnete e il relativo coperchio sono presenti sul lato posteriore del giradischi. Rimuovere il coperchio del magnete prima di installarlo sull'unità principale.



Attenzione

- Tenere qualsiasi oggetto sensibile al magnete, ad esempio schede magnetiche, lontano dal magnete.
- Evitare che il giradischi urti l'unità principale o cada.
Evitare che polvere o polvere di ferro aderiscano al magnete sul lato posteriore.
- Non toccare le viti di fissaggio (tre posizioni) del giradischi. Le prestazioni di classificazione non potranno essere garantite se sono fuori posizione.

Montaggio del giradischi

2 Sistemare lentamente il giradischi sul perno centrale.

Attenzione

- Fare attenzione quando si maneggia il giradischi in quanto è pesante.
- Evitare che le dita rimangano incastrate.
- Eliminare impronte digitali o sporco con un panno morbido.

Montaggio del tappetino

3 Posare il tappetino e il foglio di scorrimento sul giradischi.

- Un disco sul giradischi in rotazione può essere fermato manualmente e anche fatto ruotare in senso inverso.
- Posare un foglio di scorrimento sul giradischi modifica la sensazione di scorrimento-avanzamento.

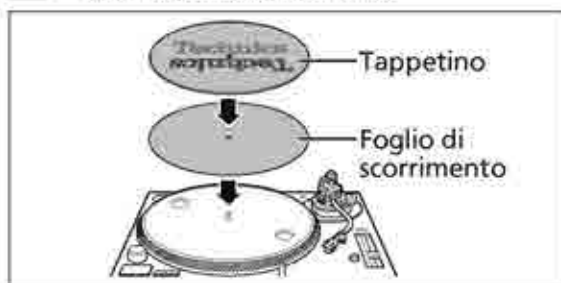

Attenzione

- Quando si esegue lo scratching (inclusa la riproduzione inversa), utilizzare una cartuccia e una puntina per DJ.

Montaggio del contrappeso

4 Montare il contrappeso sulla parte posteriore del braccio del giradischi.

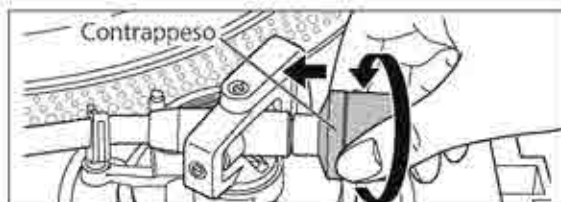

Nota

- L'interno del contrappeso è unto.

Per rimuovere il giradischi

Come mostrato nella figura a destra, inserire le dita nei due fori sul giradischi, tenere premuto il centro del perno verso il basso e rimuovere il giradischi verso l'alto.



Collegamenti e installazione

- Spegnere tutte le unità e scollegare il cavo di alimentazione CA dalla presa prima di effettuare i collegamenti.
- Ricollegare il cavo di alimentazione CA solo dopo aver completato tutti gli altri collegamenti.
- Assicurarsi di collegare il cavo di messa a terra PHONO. In caso contrario potrebbe sentirsi un ronzio.
- Leggere anche il manuale di istruzioni del dispositivo collegato.

1 Collegare il cavo PHONO e il cavo di messa a terra PHONO ai terminali di ingresso PHONO degli apparecchi collegati.

- Se l'amplificatore collegato non ha i terminali PHONO, non è possibile ottenere un volume o una qualità del suono adeguati.

2 Collegare il cavo di alimentazione CA.

- Controllare la potenza in watt della presa CA sull'apparecchio collegato prima di utilizzarlo per questa unità.
Per il consumo energetico di questa unità, fare riferimento alle specifiche. (⇨ 23)

Collegamento a un sistema amplificatore pre-main o a un sistema di componenti/Collegamento a un mixer

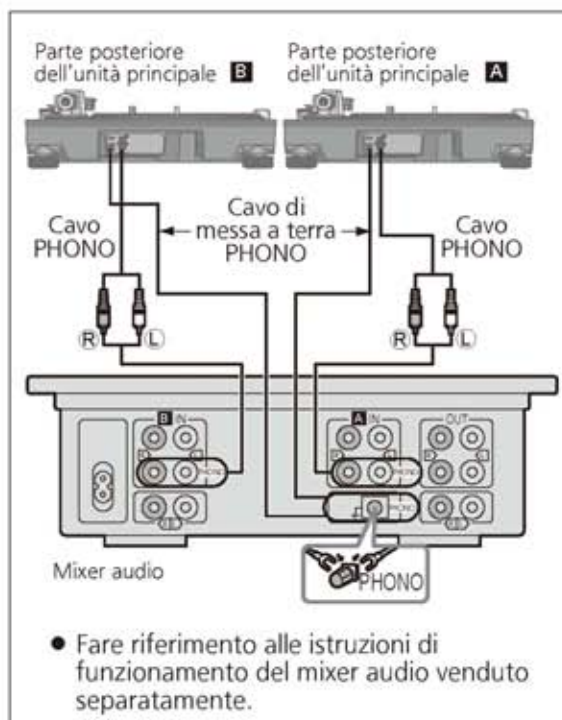
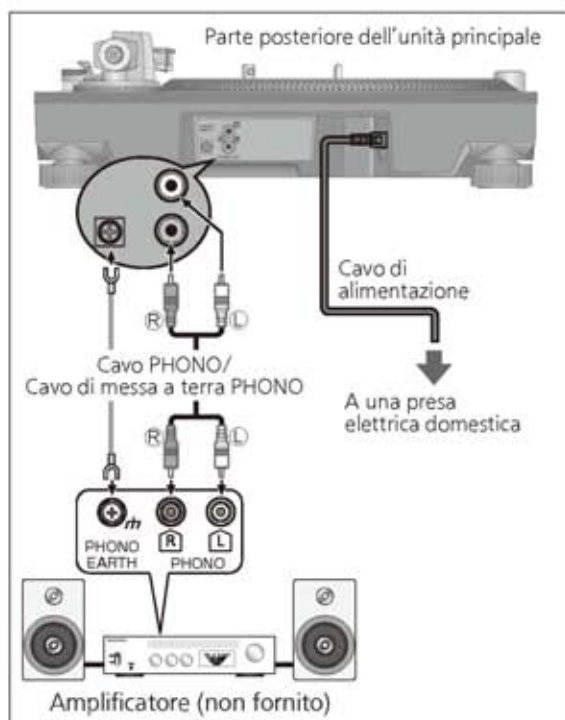

Attenzione

- Serrare il terminale di terra PHONO utilizzando un cacciavite con testa a croce.

Nota

- L'interruttore di funzionamento non distacca l'intera unità dalla rete, anche se in posizione "OFF". Rimuovere la spina principale dalla presa elettrica se non si intende utilizzare l'unità per un lungo periodo di tempo. Posizionare l'unità in modo che la spina possa essere rimossa facilmente.

Installazione

Installare l'unità su una superficie orizzontale protetta dalle vibrazioni.

Allontanare quanto più possibile l'unità dai diffusori.

■ Regolare l'altezza per posizionare l'unità in orizzontale

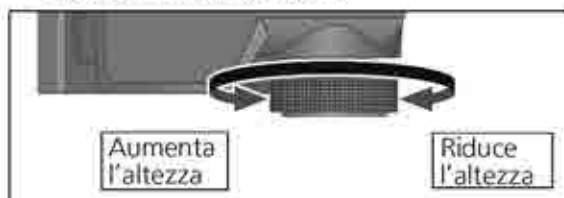

Sollevare l'unità principale per ruotare gli isolatori e regolare l'altezza.

- In senso orario: Riduce l'altezza.
- In senso antiorario: Aumenta l'altezza.

Attenzione

- Non ruotare eccessivamente gli isolatori. Ciò potrebbe causare un loro distacco o danneggiamento.

Montare il coperchio antipolvere

1 Tenendo il coperchio antipolvere da entrambi i lati, metterlo in posizione allineando i quattro angoli con i quattro angoli dell'unità.

- Durante la rimozione, sollevare il coperchio antipolvere verso l'alto.



Attenzione

- Riportare il braccio del giradischi sul braccio di lettura e fissarlo con il ferma braccio prima di fissare o rimuovere il coperchio antipolvere.
- Rimuovere il coperchio antipolvere durante la riproduzione.
- Assicurarsi che la luce puntina (⇐ 19) sia premuta in basso quando si monta il coperchio antipolvere. Se il coperchio antipolvere viene montato con la luce puntina sollevata, potrebbe venire a contatto con il coperchio antipolvere.

■ Note per l'installazione

- Prima di spostare l'unità, spegnere l'unità, estrarre la spina di alimentazione e scollegare tutti i dispositivi connessi.
- Assicurarsi che l'unità non sia esposta alla luce diretta del sole, alla polvere, all'umidità o al calore di un calorifero.
- L'unità potrebbe captare interferenze dalla radio se presenti nelle vicinanze. Tenere l'unità quanto più lontano possibile da una radio.
- Non installare l'unità su una fonte di calore.
- Evitare luoghi con grandi variazioni di temperatura.
- Evitare luoghi con frequente formazione di condensa.
- Evitare luoghi instabili.
- Non posizionare oggetti sull'unità.
- Non installare l'unità in uno spazio ristretto, come una libreria.
- Installare l'unità in una posizione ben lontana da pareti o altri dispositivi per assicurare una dispersione del calore efficace dall'interno dell'unità.
- Assicurarsi che il luogo di installazione sia sufficientemente forte da sopportare il peso complessivo dell'unità e del sistema. (⇐ 23)
- Notare che l'unità può essere danneggiata dal fumo di sigaretta o dall'umidità di un umidificatore ad ultrasuoni.

■ Condensa

Pensare di prendere una bottiglia fredda dal frigorifero. Se la si lascia in una stanza per un po', delle gocce di rugiada si formeranno sulla superficie della bottiglia. Questo fenomeno è chiamato "condensa".

- Condizioni che causano la formazione di condensa
 - ◇ Rapida variazione di temperatura (causata spostando da un luogo caldo ad un luogo freddo o viceversa, rapido raffreddamento o riscaldamento, o esposizione diretta ad aria fredda)
 - ◇ Elevata umidità in una stanza con tanto vapore, ecc.
 - ◇ Stagione piovosa
- La condensa può danneggiare l'unità. Se ciò si verifica, spegnere l'unità e lasciarla finché non si adatta alla temperatura ambiente (circa da 2 a 3 ore).

Regolazione

Bilanciamento orizzontale

Preparazione

- Rimuovere la protezione della puntina facendo attenzione a non danneggiarla, quindi rilasciare il ferma braccio.
- Abbassare la leva di sollevamento/abbassamento braccio.
- Ruotare il controllo anti-skating su "0".

1 Liberare il braccio dal braccio di lettura e regolare il bilanciamento orizzontale ruotando il contrappeso.

Reggere il braccio e ruotare il contrappeso nella direzione della freccia per regolare il bilanciamento finché il braccio è approssimativamente orizzontale.

- Fare attenzione affinché la puntina non tocchi il piatto o l'unità principale.

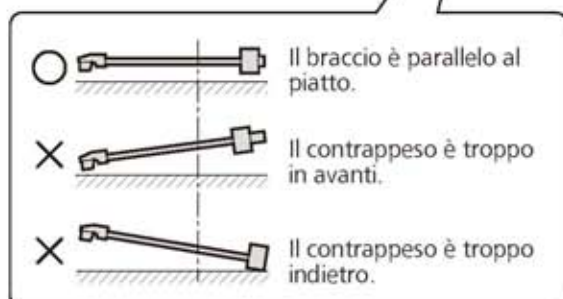
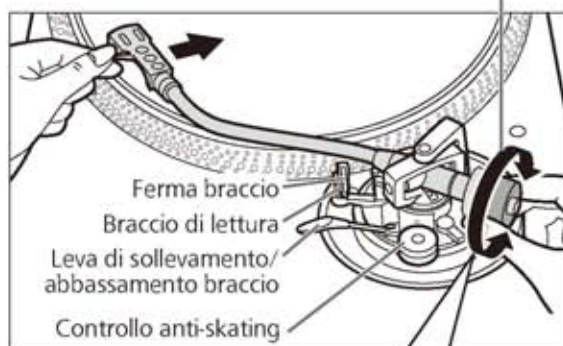

Pressione della puntina

Preparazione

- Riportare il braccio del giradischi sul braccio di lettura e fissarlo con il ferma braccio.

1 Ruotare il controllo pressione della testina fino a quando "0" si trova sulla linea centrale della parte posteriore del braccio.

- Facendo questo, tener fermo il contrappeso.

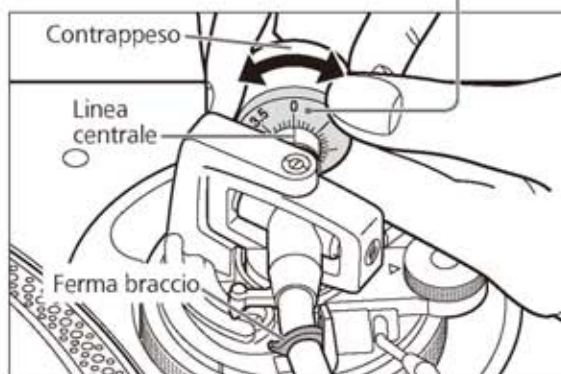

Nota

- Fare riferimento alla guida dell'utente per la pressione appropriata della puntina.

2 Girare il contrappeso per regolare la pressione della puntina appropriata per la cartuccia.

- Il controllo pressione della testina si attiva insieme al contrappeso.
- Ruotare fino a quando la linea centrale indica la pressione della puntina appropriata.

Contrappeso

Tenere qui per ruotare
Ruota insieme

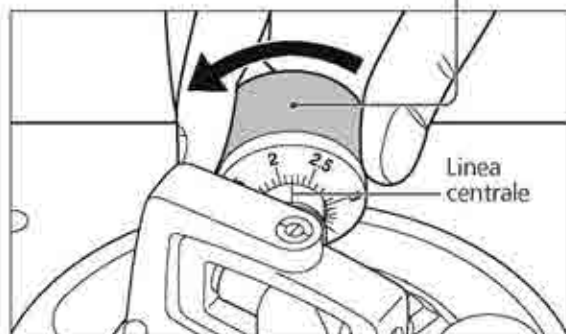

Anti-skating

1 Ruotare il controllo anti-skating per regolarlo allo stesso valore del controllo pressione della puntina.

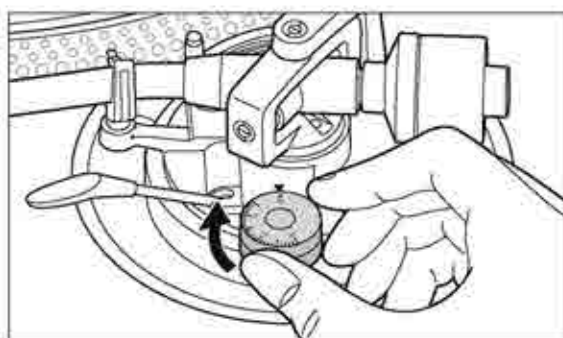

Nota

- Per pressioni dello stilo di 3 g e superiori, regolare il controllo anti-skating su "3".
- Quando si esegue lo scratching (inclusa la riproduzione inversa), regolare il controllo anti-skating in base ai movimenti di scratch da eseguire per ridurre lo skating.

Regolazione (continua)

Altezza del braccio giradischi

Fare questa regolazione soltanto se resa necessaria dalla cartuccia usata.

Preparazione

- Posizionare un disco sul giradischi.

1 Rilasciare il blocco braccio.

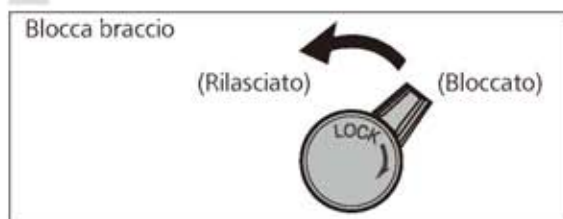

2 Regolare l'altezza con l'anello di controllo altezza del braccio.

Regolare l'altezza del braccio fino a quando il braccio diventa parallelo al disco.

- ① Utilizzare la tabella qui sotto come riferimento per trovare il segno della posizione appropriato per l'altezza della cartuccia.

(Per la conchiglia portatestina in dotazione)

	Altezza cartuccia (H) in millimetri	Posizione di controllo dell'altezza
	17	0
	18	1
	19	2
	20	3
	21	4
	22	5
	23	6

- ② Ruotare l'anello di controllo altezza del braccio per allineare il segno della posizione con la linea di riferimento. Da 0 a 6 mm sono segnati sulla manopola di comando altezza del braccio.



Nota

- Quando si esegue lo scratching (inclusa la riproduzione inversa), regolare l'anello di controllo altezza del braccio in base ai movimenti di scratch da eseguire per ridurre lo skating.

- Quando non si conosce l'altezza della cartuccia (A) o quando non si utilizza la conchiglia portatestina in dotazione

Rimuovere la protezione della puntina facendo attenzione a non danneggiarla, quindi rilasciare il ferma braccio.

Abbassare la leva di sollevamento/abbassamento braccio, appoggiare la puntina su un disco e regolare il controllo dell'altezza fino a quando il braccio e il disco sono paralleli.

- Se l'altezza della cartuccia (A) è troppo bassa per renderle parallele l'una all'altra, aggiungere un "distanziatore cartuccia" (non in dotazione).

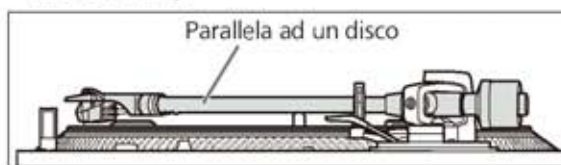

3 Al termine della regolazione dell'altezza del braccio, bloccare il braccio ruotando la manopola di blocco braccio.

- Assicurarsi di girare la manopola di blocco del braccio fino alla fine, come mostrato nell'immagine di seguito. Potrebbe essere necessario applicare una certa forza per farlo.

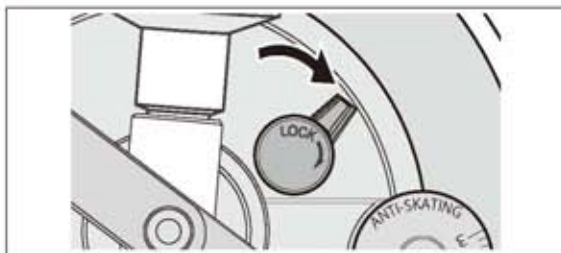

Attenzione

- Fare attenzione a non danneggiare la puntina.
- Non utilizzare il prodotto con il blocco del braccio rilasciato.
- Per una regolazione di precisione, utilizzare un livello (non in dotazione) per regolare l'altezza del braccio in modo che la cartuccia sia parallela al disco.

Altezza dell'alzabraccio

Effettuare una regolazione in base alla cartuccia, se necessario.

Preparazione

- Posizionare un disco sul giradischi.
- Rimuovere la protezione della puntina facendo attenzione a non danneggiarla, quindi rilasciare il ferma braccio.
- Alzare la leva di sollevamento/abbassamento braccio e spostare il braccio sopra il disco.

- 1 Controllare l'altezza leva dell'alzabraccio (distanza tra la puntina e la superficie del disco). Se è necessaria la regolazione, procedere al passo 2.

- L'altezza dell'alzabraccio è regolata in fabbrica da 8 a 13 mm.

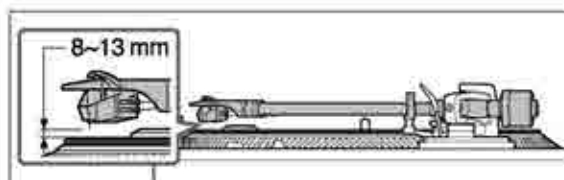

- 2 Riportare il braccio sul braccio di lettura, fissarlo con il ferma braccio e tenendo premuto l'alzabraccio con un dito, ruotare la vite per regolare l'altezza.

- Ruotando la vite in senso orario si abbassa l'alzabraccio.
- Ruotando la vite in senso antiorario si alza l'alzabraccio.



Impostazioni operative

Consente impostazione colore LED, impostazione riproduzione inversa, impostazione 78 giri, impostazione coppia e impostazione freno.

1. Accendere l'unità ed estrarre la spina di alimentazione dalla presa.
2. Regolare come desiderato impostando gli interruttori con un cacciavite con testa a croce sottile e simili.



Impostazione colore LED

Consente di selezionare rosso o blu per il colore della luce strobo, dei pulsanti di selezione velocità, del pulsante di selezione intervallo del tono e della spia RESET LED.

	Interruttore n.: 1 (LED)
Rosso	OFF (impostazione di fabbrica)
Blu	ON

Impostazione riproduzione inversa

Consente di disabilitare o abilitare la riproduzione inversa. (⇌ 19)

	Interruttore n.: 3 (REV)
REV disabilitato	OFF (impostazione di fabbrica)
REV abilitato	ON

Impostazione 78 rpm

Consente di disabilitare o abilitare la riproduzione a 78 rpm. (⇌ 19)

	Interruttore n.: 4 (78)
78 rpm disattivato	OFF (impostazione di fabbrica)
78 rpm abilitato	ON

Impostazione della coppia

Consente di selezionare tra quattro livelli di forza per regolare la coppia.

	Interruttore n.: 5 (TQ1)	Interruttore n.: 6 (TQ2)
Alto	① ON	ON
	② OFF	ON
⇕	③ OFF (impostazione di fabbrica)	OFF (impostazione di fabbrica)
	④ ON	OFF
Basso	④ ON	OFF

Impostazione freno

Consente di selezionare tra quattro livelli di forza del freno per arrestare il giradischi dopo aver premuto [START-STOP].

	Interruttore n.: 7 (BK1)	Interruttore n.: 8 (BK2)
Alto	① OFF	ON
	② OFF (impostazione di fabbrica)	OFF (impostazione di fabbrica)
⇕	③ ON	OFF
	④ ON	ON
Basso	④ ON	ON

Letture dei dischi

Preparazione

- *1 Posizionare un disco (non incluso) sul giradischi.
- *2 Rimuovere la protezione della puntina e rilasciare il ferma braccio.

1 Ruotare su [ON/OFF] per accendere l'unità.

La luce strobo si accende. Viene automaticamente selezionata la velocità di 33-1/3 giri/min e l'indicatore [33] si accende.

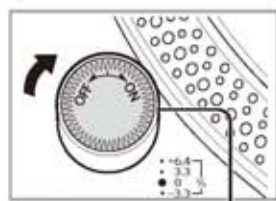

Luce strobo

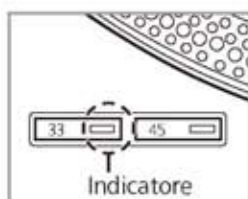

2 Premere [START-STOP]. Il giradischi inizia a girare.

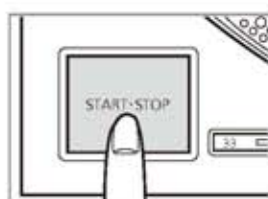

Attenzione

Non premere [START-STOP] quando il giradischi viene rimosso.

Se viene premuto accidentalmente [START-STOP]

- L'indicatore del pulsante di selezione della velocità ([33] o [45]) inizia a lampeggiare.

⇒ Se lampeggia, ruotare [ON/OFF] per spegnere l'unità, installare il giradischi e ruotare [ON/OFF] per accendere l'unità.

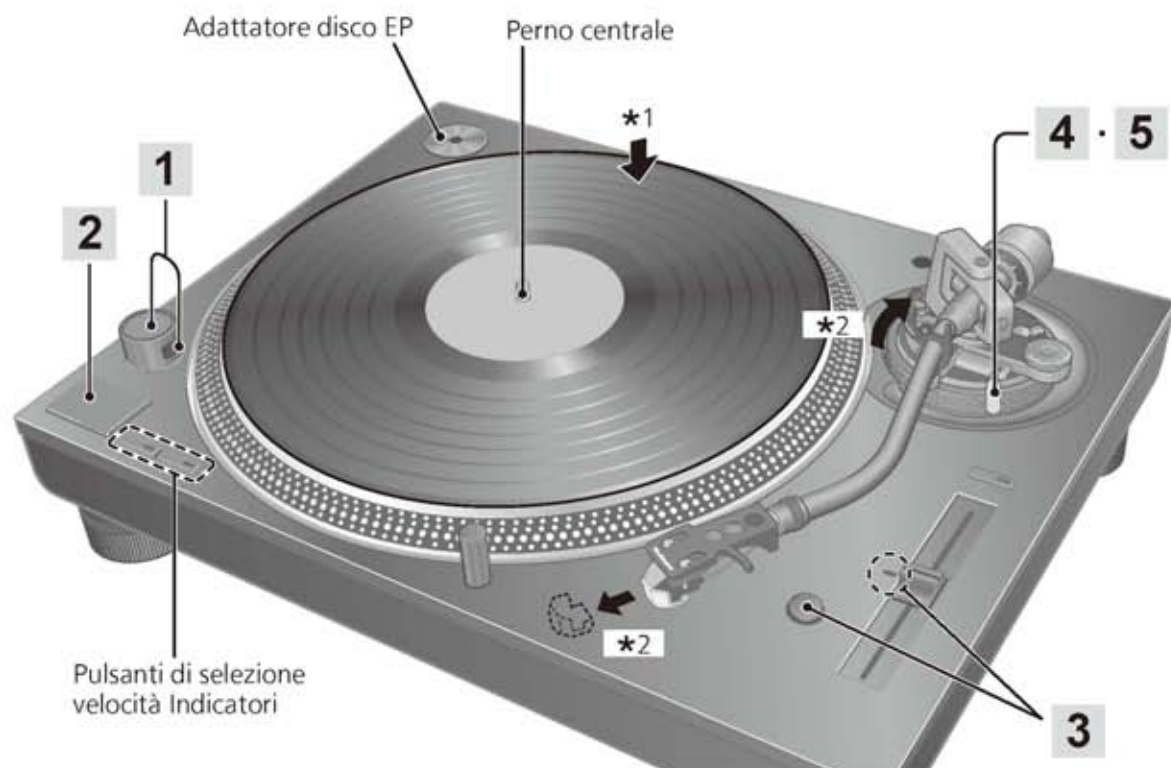

Pulsanti di selezione velocità Indicatori

3 Premere [RESET] per illuminare la spia RESET LED di controllo tono.

L'unità riproduce ad un tono prestabilito (33-1/3, 45 o 78 rpm) a prescindere dalla posizione di [pitch adj].

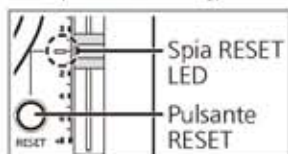

- Regolazione fine del tono (⇔ 20)

4 Alzare la leva di sollevamento/abbassamento braccio e spostare il braccio sopra il disco.



5 Abbassare lentamente la leva di sollevamento/abbassamento.

Il braccio si abbassa lentamente.

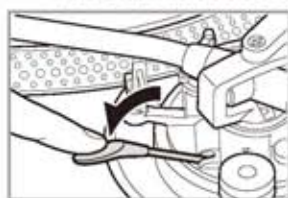

La riproduzione inizia.

■ Per riprodurre all'inverso

- Abilitare la riproduzione inversa con l'impostazione di riproduzione inversa (⇔ 17).
- Premere contemporaneamente il pulsante o i pulsanti di selezione velocità del giradischi ([33], [45] o [33] e [45]) e [START-STOP] quando il giradischi è in rotazione.
- La riproduzione inversa ha inizio alla velocità selezionata del giradischi premendo il pulsante o i pulsanti di selezione velocità.
- Per tornare alla riproduzione normale, premere [START-STOP] mentre si premono nuovamente il pulsante o i pulsanti di selezione velocità del giradischi.
- Premendo nuovamente [START-STOP] dopo aver premuto [START-STOP] durante la riproduzione inversa ha inizio la riproduzione normale.
- Premendo contemporaneamente il pulsante o i pulsanti di selezione velocità del giradischi e [START-STOP] con il giradischi arrestato si avvia la riproduzione inversa.

■ Per interrompere temporaneamente la riproduzione

Alzare la leva di sollevamento/abbassamento braccio.

- La puntina si solleva dal disco.
- Per avviare nuovamente la riproduzione, abbassare la leva di sollevamento/abbassamento braccio.

■ Quando la riproduzione termina

- ① Alzare la leva di sollevamento/abbassamento braccio e riportare il braccio sul braccio di lettura e abbassare la leva di sollevamento/abbassamento braccio.
- ② Premere [START-STOP].
L'arresto elettronico arresta delicatamente il giradischi.
- ③ Ruotare su [ON/OFF] per spegnere l'unità.
- ④ Bloccare il braccio con il ferma braccio.
- ⑤ Riposizionare la protezione della puntina (per proteggere la puntina).

■ Per illuminare la puntina

La puntina è illuminata durante la riproduzione.

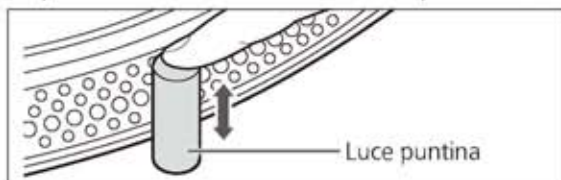

Premere la luce puntina.

- La luce della puntina (LED bianco) aumenta e illumina la puntina.
- Premere verso il basso la luce della puntina per spegnere la luce.

■ Quando si riproducono dischi EP

- Premere il pulsante di selezione della velocità [45] ([45] si accende).
- Montare l'adattatore dischi EP sul perno centrale.

■ Quando si riproducono dischi SP

- Abilitare 78 giri con l'impostazione 78 giri (⇔ 17).
- Premere contemporaneamente i pulsanti di selezione della velocità [33] e [45] (78 rpm: [33] e [45] si accendono).

■ Quando si utilizza uno stabilizzatore di registrazione (non incluso)

- Vedere il manuale di istruzioni dello stabilizzatore del disco.
- Peso massimo: 1 kg

Controllo del tono (regolazione fine del tono)

1 Premere [RESET] per spegnere la spia RESET LED.

2 Premere il pulsante di selezione intervallo del tono per selezionare l'intervallo del tono.

- [x2] luce accesa: $\pm 16\%$
- [x2] luce spenta: $\pm 8\%$

3 Mentre il giradischi gira

Far scorrere [PITCH ADJ].

- Il tono può essere regolato tra -8% e $+8\%$ circa o -16% e $+16\%$ circa in base alla selezione.
- I numeri rappresentano le percentuali approssimative per la regolazione.

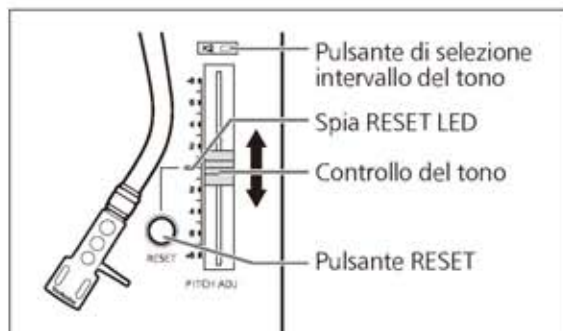

■ Per misurare il tono

Le quattro file di specchi strobo sul bordo del piatto possono aiutare a misurare il tono.



Attenzione

Gli specchi strobo sono illuminati dalla luce strobo (illuminazione LED) sincronizzata con la frequenza precisa del controllo digitale. Utilizzare sempre questa illuminazione LED per misurare il tono.

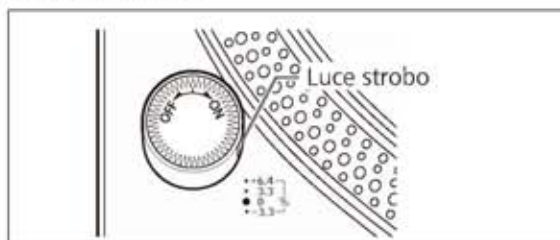

■ Per ripristinare il tono al valore predefinito

Premere [RESET].

La spia RESET LED si accende e il tono ritorna immediatamente a un valore predefinito indipendentemente dalla posizione di [PITCH ADJ].

(33-1/3, 45 o 78 rpm)

- RESET LED attivato: fissato sul valore preimpostato.
- RESET LED disattivato: può essere regolato con [PITCH ADJ].

Manutenzione

■ Cura delle parti

Rimuovere completamente la polvere dalla puntina e dal disco.

- Rimuovere la conchiglia portatestina con la cartuccia e pulire la puntina con una spazzola morbida. Spazzolare dalla base fino alla punta.
- Utilizzare un detergente per dischi per mantenere i dischi puliti.

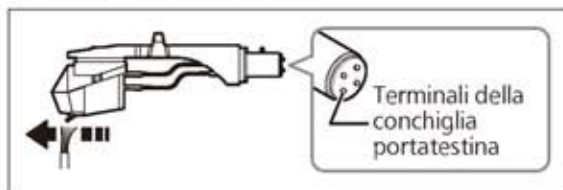

Pulire i terminali della conchiglia portatestina di tanto in tanto.

Pulire i terminali della conchiglia portatestina con un panno morbido e installare il portatestina sul braccio.

Abbassare il volume o spegnere l'amplificatore prima di montare o rimuovere la conchiglia portatestina.

Si potrebbero danneggiare i diffusori se si sposta la conchiglia portatestina con il volume alto.

■ Pulizia del coperchio antipolvere e dell'involucro

Pulire il coperchio antipolvere e l'involucro con un panno morbido.

Non toccare la tavola durante la pulizia. In caso contrario, il lettore potrebbe non funzionare.

Quando molto sporco, strizzare un panno umido per rimuovere lo sporco, quindi pulire con un panno morbido.

- Non utilizzare solventi come benzina, diluenti, alcool, detergente da cucina, un detergente chimico, ecc. Questo potrebbe causare la deformazione dell'involucro esterno o il distacco del rivestimento.
- Non pulire il coperchio antipolvere durante la riproduzione di un disco. Ciò potrebbe causare elettricità statica. L'elettricità statica potrebbe causare l'attrazione del braccio verso il coperchio antipolvere.

■ Spostamento dell'unità

Imballare di nuovo l'unità nella sua scatola originale.

Conservare il materiale di imballaggio dopo aver estratto la merce.

Se non si è conservata la scatola originale, procedere come segue:

- Rimuovere il giradischi e il tappetino e avvolgerli con attenzione.
- Rimuovere la conchiglia portatestina e il contrappeso dal braccio e con attenzione avvolgerli.
- Bloccare il braccio sul ferma braccio e fissarlo con del nastro adesivo.
- Avvolgere con cura l'unità principale in una coperta o in carta.

Riconfezionamento

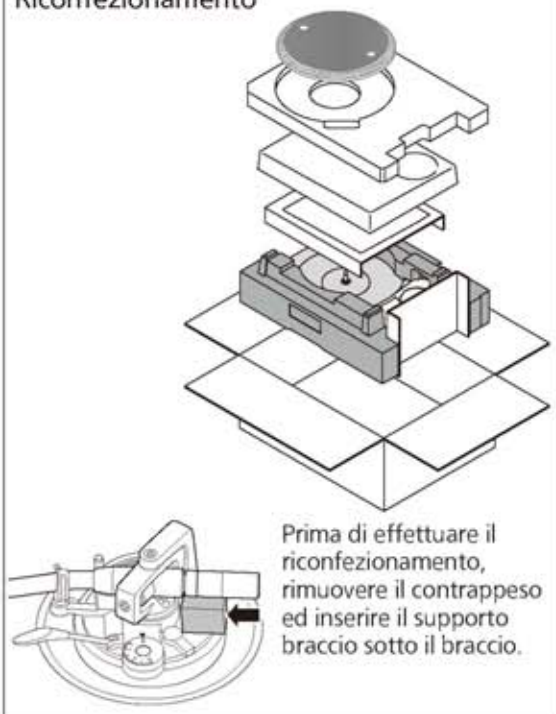

■ Simbolo RAEE

Lo smaltimento del prodotto al di fuori dei Paesi UE



Questo simbolo è valido solo all'interno dell'Unione Europea. Contattare un ufficio governativo locale o il rivenditore per confermare un modo giusto di smaltimento.

Guida alla risoluzione dei problemi

Prima di richiedere assistenza, verificare quanto segue. In caso di dubbi su alcuni dei punti di controllo o nel caso in cui le soluzioni indicate nella tabella non risolvano il problema, contattare il proprio rivenditore.

L'unità non si accende.

- Il cavo di alimentazione CA è collegato alla presa elettrica?
→Collegarlo saldamente. (⇒ 12)

L'unità si accende ma non c'è il suono. Il suono è debole.

- I collegamenti ai terminali PHONO dell'amplificatore/ricevitore sono corretti?
→Collegare il cavo PHONO ai terminali PHONO dell'amplificatore. (⇒ 12)

I suoni destro e sinistro sono invertiti.

- I collegamenti del cavo di collegamento stereo all'amplificatore o al ricevitore sono invertiti?
→Controllare di nuovo i collegamenti. (⇒ 12)
- I collegamenti dei cavi della conchiglia portatestina alla cartuccia sono corretti?
→Controllare di nuovo i collegamenti. (⇒ 9)

Durante la riproduzione si sente un ronzio.

- Ci sono apparecchi elettrici o i loro cavi di alimentazione CA sono vicino al cavo di collegamento stereo?
→Allontanare gli apparecchi elettrici e i loro cavi di alimentazione CA dall'unità.
- Il cavo di messa a terra è stato collegato?
→Assicurarsi che il cavo di messa a terra sia collegato correttamente. (⇒ 12)

L'indicatore sul pulsante di selezione velocità [33] o [45] lampeggia.

Eeguire la seguente operazione quando l'indicatore sul pulsante di selezione velocità [33] o [45] lampeggia. Il sintomo può essere migliorato.

- ① Ruotare [ON/OFF] su OFF.
 - ② Estrarre la spina di alimentazione, attendere tre secondi, quindi inserire nuovamente la spina.
 - ③ Ruotare [ON/OFF] su ON e premere il tasto [START-STOP] per ruotare il giradischi.
- Se l'indicatore sul pulsante di selezione velocità lampeggia nuovamente, verificare quale sta lampeggiando e contattare il nostro servizio di assistenza.

Dati tecnici

Generale	
Alimentazione	110 - 240 V CA, 50/60 Hz
Consumo di energia	8,0 W (unità accesa) Circa 0,2 W (unità spenta)
Dimensioni (LxAxP)	453 x 169 x 353 mm
Peso	Circa 9,6 kg
Temperatura operativa	0 °C a +40 °C
Umidità di esercizio	35 % a 80 % RH (senza condensa)
Sezione giradischi	
Tipo	Giradischi ad azionamento diretto (manuale)
Metodo di azionamento	Diretto
Motore	Motore CC senza spazzole
Piatto	Alluminio pressofuso Diametro: 332 mm Peso: Circa 1,8 kg (Compresi tappetino e foglio di scorrimento)
Velocità del giradischi	33-1/3 rpm, 45 rpm (con l'interruttore 78 rpm)
Intervallo variabile del tono	±8, ±16 %
Coppia di avviamento	1,8 kg-cm
Caratteristiche	0,7 secondi da fermo a 33-1/3 rpm
Sistema di arresto	Elettronico
Oscillazioni e vibrazioni	0,025 % WRMS

Sezione del braccio	
Tipo	Tipo statico equilibrato
Lunghezza effettiva	230 mm
Sporgenza	15 mm
Angolo di errore tracciamento	Entro 2° 32' (al solco esterno di un disco di 30 cm (12")) Entro 0° 32' (al solco interno di un disco di 30 cm (12"))
Angolo di compensazione	22°
Intervallo di regolazione altezza braccio	0 - 6 mm
Intervallo di regolazione pressione della puntina	0 - 4 g (lettura diretta)
Peso della conchiglia copritestina	Circa 7,6 g
Intervallo di peso della cartuccia applicabile	5,6 - 12,0 g (Senza il peso ausiliario) 14,3 - 20,7 g (compreso lo shell portatestina)
Capocorda terminale della conchiglia copritestina	Capocorda terminale 1,2 mm ø a 4 perni

I dati tecnici sono soggetti a modifiche senza preavviso.

Introducción

Muchísimas gracias por haber adquirido este aparato.

Por favor, lea estas instrucciones atentamente antes de utilizar este producto y conserve este manual para futuras consultas.

- Acerca de las descripciones en este manual de instrucciones
 - Las páginas a consultar son indicadas como "(⇒ 00)".
 - Las ilustraciones pueden ser diferentes a su unidad.

Características

Motor de accionamiento directo sin núcleo para un par elevado y una alta fiabilidad

- El recientemente desarrollado motor de accionamiento directo sin núcleo puede reducir la vibración mínima durante la rotación mientras mantiene un par alto.
- La tecnología de control del motor de alta precisión cambia el modo de accionamiento en función del estado de funcionamiento del motor y, de este modo, habilita un par elevado y una alta estabilidad.
- El método de control digital mejora la precisión y el seguimiento, lo que permite un control de tono preciso y estable.

Rodamientos de alta precisión para un brazo sonoro altamente sensible

- El rodamiento de alta precisión cortado a máquina utilizado en el rodamiento del brazo sonoro con suspensión cardán permite un seguimiento mejorado y hace menos probable el deslizamiento incluso durante las actuaciones más intensas.

Gabinete sumamente rígido para la detención de la vibración y aislante de elevada amortiguación

- Esta unidad está diseñada no solo para emitir un sonido de alta calidad y una gran resistencia de respuesta, sino también para detener las vibraciones externas en entornos muy ruidosos.

Funciones para ofrecer una amplia gama de prestaciones

- Permite ajustar el par de apriete y la velocidad de frenado.
- Permite la reproducción hacia atrás.
- Permite al usuario seleccionar entre dos colores de indicadores LED en función de sus preferencias o del entorno.

Índice

● Antes de usar

Precauciones de seguridad	04
Accesorios.....	07
Nombre de las piezas	08

Antes de
usar

● Empezando

Montaje del tocadiscos.....	09
● Colocación del cartucho	09
● Colocación de la cápsula de la cabeza.....	09
● Antes de montar el plato giratorio.....	11
● Montaje del plato giratorio.....	11
● Ajuste de la alfombrilla de deslizamiento	11
● Fijación del contrapeso	11
● Para retirar el plato giratorio.....	11
Conexiones e instalación	12
● Conexión a un sistema de amplificación o componente previo/ conexión a un mezclador.....	12
● Instalación.....	13
● Colocación de la tapa contra el polvo	13
Ajuste	14
● Equilibrio horizontal.....	14
● Presión de la aguja	14
● Antideslizamiento	15
● Altura del brazo sonoro.....	16
● Altura de elevación del brazo	17
● Ajustes de funcionamiento Ajuste del color del LED/Ajuste de la reproducción hacia atrás/Ajuste de 78 rpm/ Ajuste del par de apriete/Ajuste del frenado).....	17

Empezando

● Reproducción

Reproducción de discos.....	18
Control del tono (ajuste fino al tono).....	20

Reproducción

● Mantenimiento

Mantenimiento	21
Guía para la localización de las fallas	22
Especificaciones	23

Mantenimiento

Precauciones de seguridad

AVISO

Unidad

- Para reducir el riesgo de incendio, descarga eléctrica o daño del producto,
 - No exponga esta unidad a la lluvia, humedad, goteo ni salpicaduras.
 - No coloque objetos llenos con líquidos, como floreros, sobre esta unidad.
 - Use solamente los accesorios recomendados.
 - No saque las cubiertas.
 - No repare esta unidad usted mismo. Consulte al personal de servicio calificado para la reparación.
 - No permita que objetos de metal caigan dentro de esta unidad.
 - No ponga objetos pesados en esta unidad.

Cable de alimentación de CA

- Para reducir el riesgo de incendio, descarga eléctrica o daño del producto,
 - Asegúrese de que el voltaje de alimentación corresponda al voltaje impreso en esta unidad.
 - Inserte por completo el enchufe del cable de alimentación en la toma de CA.
 - No tire, doble o coloque elementos pesados sobre el cable de alimentación.
 - No manipule el enchufe con las manos mojadas.
 - Agarre el cuerpo del enchufe del cable de alimentación al desconectar el enchufe.
 - No use un enchufe del cable de alimentación o toma de CA dañado.
- El enchufe de conexión a la red eléctrica es el dispositivo de desconexión. Instale esta unidad de forma que el enchufe de conexión a la red eléctrica pueda desenchufarse de la toma de forma inmediata.
- Asegúrese de que el terminal de conexión a tierra de la clavija de alimentación esté conectado firmemente para evitar descargas eléctricas.
 - Un aparato de fabricación CLASE I deberá ser conectado a una toma de corriente con una conexión a tierra protectora.

ADVERTENCIA

Unidad

- No coloque objetos con llama descubierta, una vela por ejemplo, encima de la unidad.
- Esta unidad puede tener interferencias de radio causadas por teléfonos móviles durante su utilización. Si tales interferencias resultan evidentes, aumente la separación entre la unidad y el teléfono móvil.
- Esta unidad se diseñó para ser utilizada en climas tropicales.
- No coloque ningún objeto en la unidad. Esta unidad se calienta mientras está encendida.

Ubicación

- Coloque esta unidad sobre una superficie pareja.
- Para reducir el riesgo de incendio, descarga eléctrica o daño del producto,
 - Para mantener bien ventilada esta unidad, no la instale ni ponga en un estante de libros, mueble empotrado u otro espacio de dimensiones reducidas.
 - No obstruya las aberturas de ventilación de la unidad con periódicos, manteles, cortinas u objetos similares.
 - No exponga esta unidad a la luz solar directa, altas temperaturas, mucha humedad y vibración excesiva.
- Asegúrese de que la ubicación de colocación es lo suficientemente resistente como para acomodar el peso de esta unidad (⇨ 23).
- No eleve o transporte este aparato sosteniéndolo por alguna de sus perillas. De hacerlo, el aparato podría caerse y causar lesiones personales o un funcionamiento defectuoso de este aparato.
- Mantenga alejada del plato giratorio cualquier tarjeta de circuito integrado o tarjeta magnética, como una tarjeta de crédito.
 - De lo contrario, la tarjeta de circuito integrado o la tarjeta magnética pueden quedar inutilizables debido al efecto magnético.

**Eliminación de Aparatos Viejos****Solamente para la Unión Europea y países con sistemas de reciclado.**

Este símbolo en los productos, su embalaje o en los documentos que los acompañen significa que los productos eléctricos y electrónicos usadas no deben mezclarse con los residuos domésticos.

Para el adecuado tratamiento, recuperación y reciclaje de los productos viejos llévelos a los puntos de recogida de acuerdo con su legislación nacional.











Si los elimina correctamente ayudará a preservar valiosos recursos y evitará potenciales efectos negativos sobre la salud de las personas y sobre el medio ambiente.

Para más información sobre la recogida u reciclaje, por favor contacte con su ayuntamiento.

Puede haber sanciones por una incorrecta eliminación de este residuo, de acuerdo con la legislación nacional.

Accesorios

Para impedir daños durante el transporte, algunas partes del equipo han sido desmontadas. Verifique e identifique los accesorios suministrados. (Algunas partes de los accesorios se suministran en una bolsa.)

<p>Plato giratorio (1 pza.) (TYL0332)</p> 	<p>Alfombrilla de deslizamiento (1 pza.) (TBMX5361) Lámina de deslizamiento (1 pza.) (TBMX5371)</p>  <ul style="list-style-type: none"> ● Se proporciona una de cada con la unidad. La lámina de deslizamiento es una lámina fina y transparente. Tenga cuidado de no tirarla por error. 	<p>Tapa contra el polvo (1 pza.) (TTFA0584)</p>  <p>Étiquette Technics (1 pza.) (TBMA7331)</p> 
<p>Adaptador para discos EP (1 pza.) SL-1200MK7:(TPH0340) SL-1210MK7:(TPH0339)</p> 	<p>Contrapeso principal (1 pza.) SL-1200MK7:(TYL0361) SL-1210MK7:(TYL0295)</p> 	<p>Cápsula de la cabeza (1 pza.) (TYL0331)</p> 
<p>Juego de tornillos para cartucho (1 juego) (TTV0022-A)</p> <ul style="list-style-type: none"> ● Tuercas (2 pzas.) ● Tornillos cortos (2 pzas.) ● Tornillos largos (2 pzas.) ● Arandelas (2 pzas.) <p>(Se suministra en una bolsa)</p> 	<p>Cables PHONO (1 pza.) Cable de tierra PHONO (1 pza.) (TAQ0036)</p> 	<p>Cable de alimentación CA (1 pza.) (K2CM3YY00055)</p> 

- Los números de modelo de los accesorios son con fecha de enero de 2021. Están sujetos a cambios sin previo aviso.
- Conserve los materiales de embalaje una vez extraídas las mercancías. Los necesitará cuando transporte el producto largas distancias.
- Siga las normas locales al deshacerse del producto.
- No utilice ningún otro cable de alimentación CA, cable de audio y cable de tierra PHONO que no sea el suministrado.
- Mantenga el cartucho, tuercas, tornillos y arandelas fuera del alcance de los niños para evitar su ingestión accidental.
- Las ilustraciones y figuras en este manual son del cuerpo principal en negro.

Nombre de las piezas

Números como (⇨ 18) indican las páginas de referencia.

Parte delantera

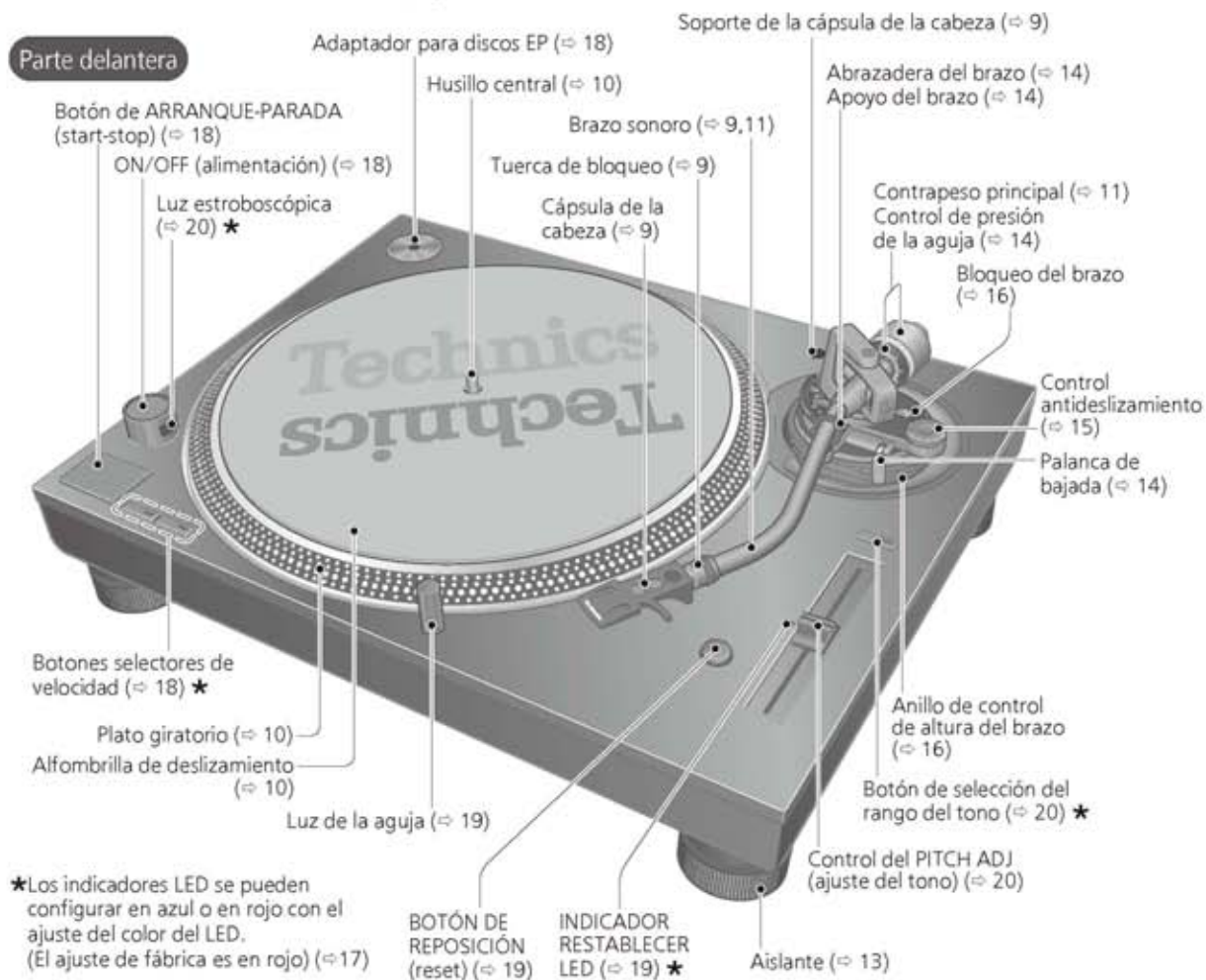

Parte posterior

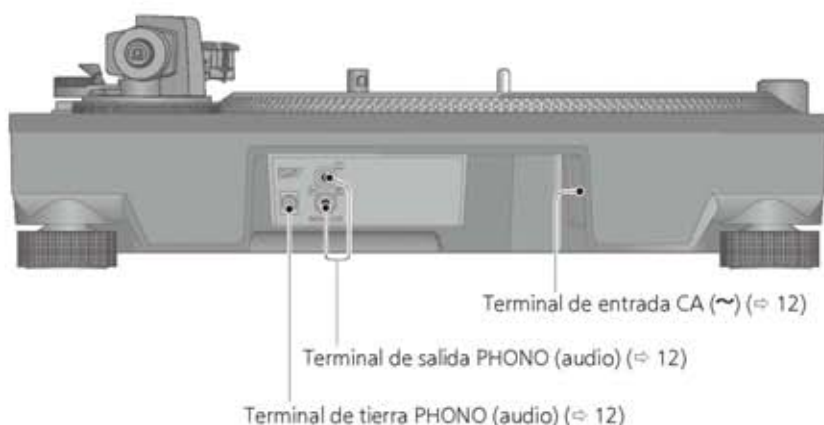

Montaje del tocadiscos

Colocación del cartucho

Atención

- Lorsque vous effectuez un scratch (y compris une lecture en sens inverse), utilisez une cellule et une pointe de lecture pour DJ.

1 Coloque un cartucho (comprado en la tienda) provisionalmente.

Siga las instrucciones del cartucho para conectarlo correctamente a la cápsula de la cabeza, y apriete los tornillos ligeramente.

- Si los tornillos de montaje están incluidos en el cartucho, úselos.
- Al reproducir discos SP, use un cartucho para discos SP.
- Use un destornillador plano mini comercialmente disponible (4 mm).
- Tenga cuidado de no tocar la punta de la aguja.

(Ejemplo)

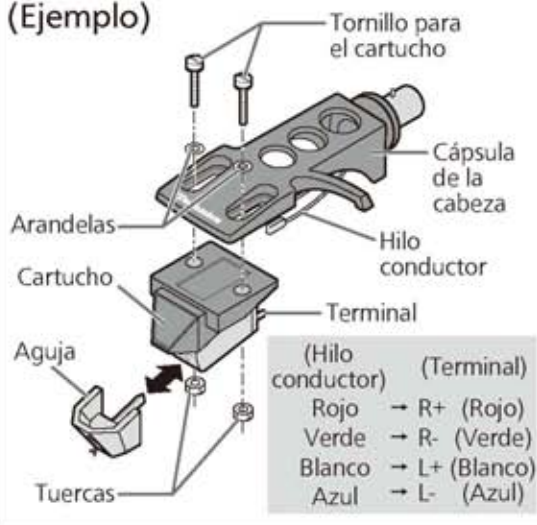

2 Ajuste el saliente.

- Tenga cuidado de no tocar la punta de la aguja.

- ① Mueva el cartucho para ajustar la proyección de tal manera que la punta de la aguja esté a 52 mm del extremo de montaje de la cápsula de la cabeza, tal como se muestra en la imagen siguiente.

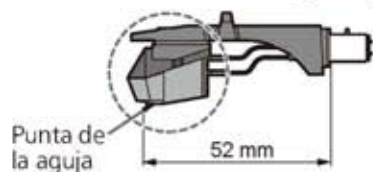

- ② El cartucho debe estar paralelo en la cápsula de la cabeza cuando se observa desde la parte superior y lateral (la ilustración muestra la vista superior).



- ③ Apriete el tornillo para el cartucho.

- Tenga cuidado de no permitir que el cartucho se deslice fuera de lugar.



Nota

- El soporte de la cápsula de la cabeza (⇒8) se puede usar para guardar la cápsula de la cabeza con el cartucho instalado o para guardar la cápsula de la cabeza extraída temporalmente para reemplazar el cartucho y similares. Le permite prevenir errores o problemas en el cartucho o en la aguja debidos al vuelco de la cápsula de la cabeza.
- Selon le type de cellule, la fixation du couvercle (⇒13) lorsque la coquille est rangée dans le support de coquille avec la cellule fixée peut entraîner un contact du couvercle avec la cellule qui risque de se briser à la suite. Assurez-vous que la coquille n'est pas rangée dans le support de coquille lors de la fixation du couvercle.

Colocación de la cápsula de la cabeza

- 4 Monte la cápsula de la cabeza con el cartucho en el brazo sonoro. Mantenga la cápsula de la cabeza horizontal y apriete la tuerca de bloqueo.

- Tenga cuidado de no tocar la punta de la aguja.



Montaje del tocadiscos (continuación)

Para impedir daños durante el transporte, algunas partes del equipo han sido desmontadas. Monte el tocadiscos en el orden siguiente.

Atención

- Antes del ajuste, coloque el protector de la aguja con el fin de proteger su punta, vuelva a poner el brazo sonoro en el apoyo del brazo y fíjelo con la abrazadera del brazo.
- No conecte el cable de alimentación de CA hasta después de completar el montaje.
- Al montar el plato giratorio, evite que entre material extraño en medio de la unidad principal y el plato giratorio.
- No toque ni raye el tablero.

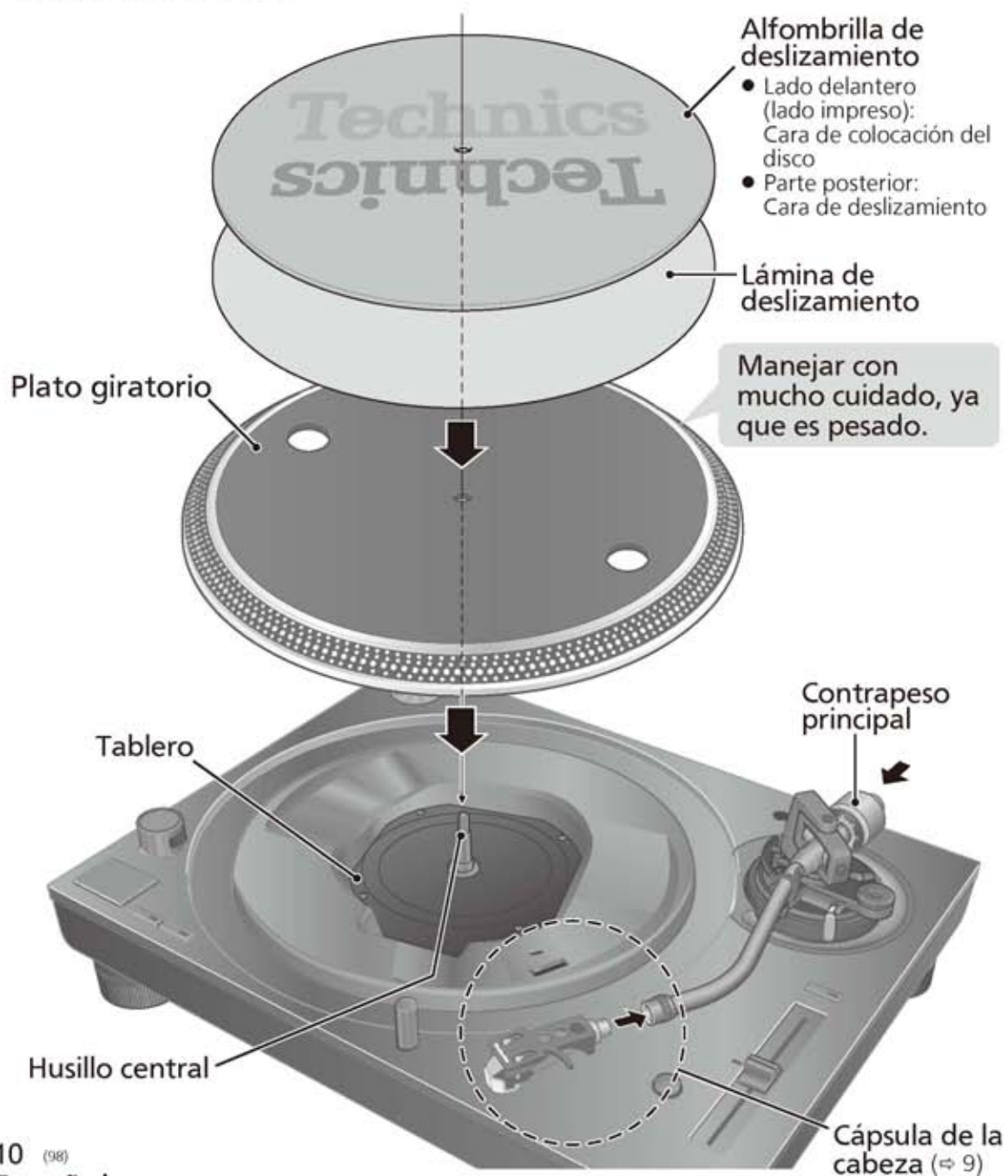

Antes de montar el plato giratorio

1 Retire la cubierta del imán del plato giratorio.

- Hay un imán y su cubierta en el lado posterior del plato giratorio. Retire la cubierta del imán antes de colocarlo en la unidad principal.



Atención

- Mantenga cualquier objeto sensible al magnetismo, como una tarjeta magnética y un reloj, lejos del imán.
- Evite que el plato giratorio golpee la unidad principal o se caiga. Evite que el polvo o el polvo de hierro se adhiera al imán localizado en el lado posterior.
- No toque los tornillos de fijación (tres ubicaciones) del plato giratorio. El rendimiento de la clasificación no se puede garantizar si están fuera de posición.

Montaje del plato giratorio

2 Coloque lentamente el plato giratorio sobre el husillo central.

Atención

- Tenga cuidado al manipular el plato giratorio, ya que es pesado.
- Evite que sus dedos queden atrapados.
- Limpie las huellas o la suciedad con un paño suave.

Ajuste de la alfombrilla de deslizamiento

3 Coloque la alfombrilla de deslizamiento y la lámina de deslizamiento sobre el plato giratorio.

- Se puede detener manualmente un disco sobre el plato giratorio que está girando, así como también se puede girar en sentido inverso.
- Colocar una lámina de deslizamiento sobre el plato giratorio cambia la sensación de la señal de deslizamiento.

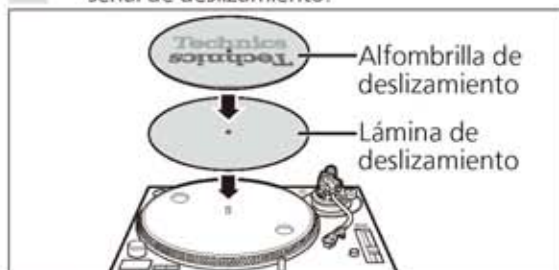

Atención

- Lorsque vous effectuez un scratch (y compris une lecture en sens inverse), utilisez une cellule et une pointe de lecture pour DJ.

Fijación del contrapeso

4 Coloque el contrapeso principal en la parte trasera del brazo sonoro.

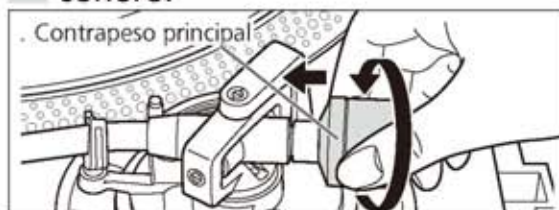

Nota

- El interior del contrapeso está engrasado.

Para retirar el plato giratorio

Tal y como se muestra en la figura de la derecha, coloque sus dedos en los dos orificios del plato giratorio, sujete el husillo central y retire el plato giratorio hacia arriba.



Conexiones e instalación

- Apague todas las unidades y desconecte el cable de alimentación de CA de la toma de pared antes de realizar cualquier conexión.
- Conecte los cables de alimentación de CA sólo después de haber completado todas las demás conexiones.
- Asegúrese de conectar el cable de tierra PHONO (audio). De lo contrario se pueden producir zumbidos.
- Consulte también el manual de instrucciones del dispositivo conectado.

1 Conecte el cable PHONO (audio) y el cable de tierra PHONO (audio) a los terminales de entrada PHONO (audio) del equipo conectado.

- Si el amplificador conectado no tiene terminales de entrada PHONO (audio) no obtendrá el volumen o la calidad sonora adecuados.

2 Conecte el cable de alimentación de CA.

- Confirme el vataje de la toma de CA del equipo conectado antes de utilizarlo con esta unidad.
Para obtener información acerca del consumo de energía de esta unidad, consulte las especificaciones. (⇒ 23)

Conexión a un sistema de amplificación o componente previo/ conexión a un mezclador

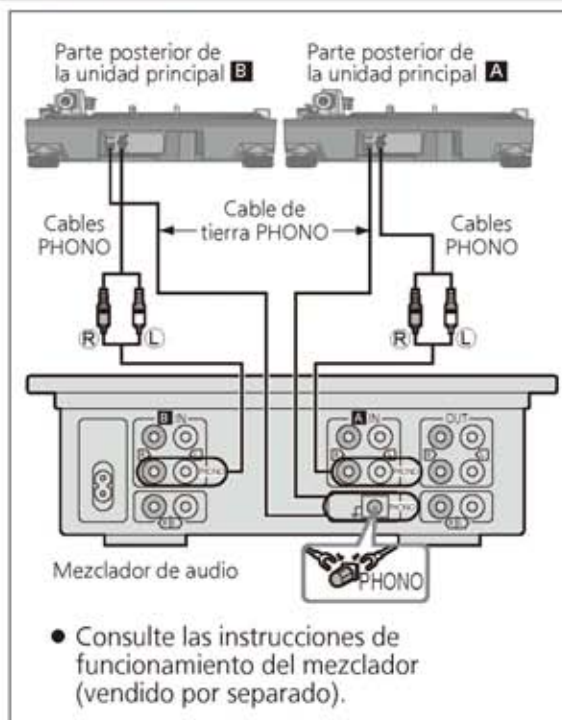
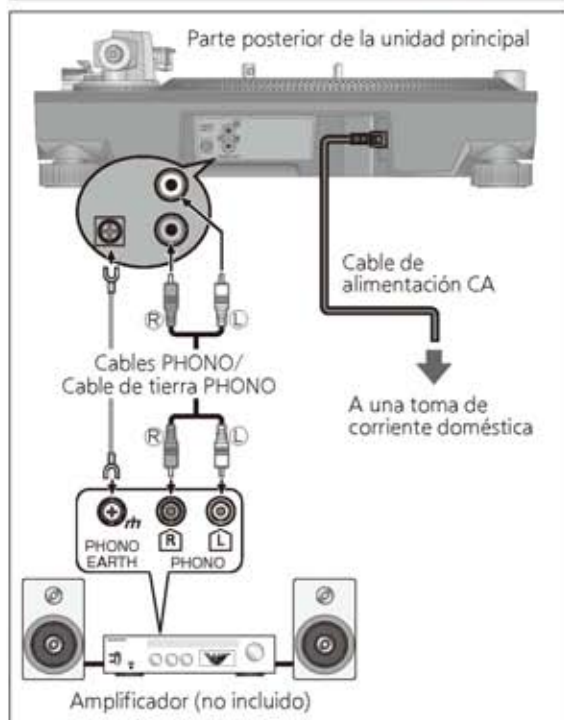

Atención

- Vissez le connecteur de mise à la terre PHONO à l'aide d'un tournevis cruciforme.

Nota

- El interruptor de funcionamiento no separa la unidad entera de la red eléctrica, incluso si se encuentra en la posición "OFF". Desconecte el enchufe de la toma de corriente principal cuando no vaya a usar la unidad durante un largo periodo de tiempo. Coloque la unidad de modo que el enchufe se pueda quitar fácilmente.

Instalación

Instale la unidad en una superficie horizontal protegida contra las vibraciones. Coloque esta unidad tan lejos de los altavoces como sea posible.

■ Ajuste de la altura para que la unidad permanezca horizontal



Levante la unidad principal para activar los aisladores y ajustar la altura.

- Sentido horario: Reduce la altura.
- Sentido antihorario: Aumenta la altura.

Atención

- No gire los aisladores demasiado. De lo contrario, podrían salirse o dañarse.

Colocación de la tapa contra el polvo

- 1 Mientras sostiene la cubierta antipolvo por ambos lados, colóquela en posición alineando sus cuatro esquinas con las cuatro esquinas de la unidad.

- Al extraer, levante la cubierta antipolvo hacia arriba en línea recta.

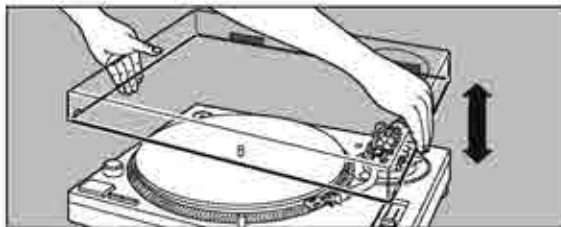

Atención

- Regrese el brazo sonoro al apoyo del brazo y fíjelo con la abrazadera del brazo antes de colocar o retirar la tapa contra el polvo.
- Retire la cubierta antipolvo durante la reproducción.
- Assurez-vous que l'éclairage de la pointe de lecture (⇒ 19) est bien enfoncé lorsque vous fixez le couvercle. Si le couvercle est fixé avec l'éclairage de la pointe de lecture vers le haut, il risque de toucher le couvercle.

■ Notas para la instalación

- Avant de déplacer l'unité, mettez-la hors tension, débranchez la prise et débranchez tous les appareils connectés.
- Asegúrese de que la unidad no esté expuesta a la luz solar directa, al polvo, a la humedad y al calor procedente de un aparato de calefacción.
- Esta unidad puede captar interferencias de una radio cercana. Coloque la unidad tan lejos de la radio como sea posible.
- No instale la unidad en una fuente de calor.
- Evite un lugar con grandes variaciones de temperatura.
- Evite un lugar con condensación frecuente.
- Evite un lugar inestable.
- No coloque ningún objeto en la unidad.
- No instale la unidad en un lugar cerrado, como una librería.
- Instale la unidad en una posición alejada de las paredes u otros dispositivos para asegurar la disipación de calor eficaz desde el interior de la unidad.
- Asegúrese de que el lugar de instalación sea lo suficientemente resistente como para soportar el peso total de la unidad y el sistema. (⇒ 23)
- Tenga en cuenta que la unidad puede ser dañada por el humo de cigarrillos o la humedad de un humidificador ultrasónico.

■ Condensación

Piense en coger una botella fría de un refrigerador. Si la deja en una habitación durante un tiempo, se formarán gotas de rocío en la superficie de la botella. Este fenómeno se llama "condensación".

- Condiciones que causan condensación
 - ◇ Cambio rápido de temperatura (causada por pasar de un lugar caliente a un lugar frío o viceversa, un enfriamiento o calentamiento rápido, o la exposición directa al aire frío)
 - ◇ Humedad alta en una habitación con mucho vapor, etc.
 - ◇ Temporada de lluvias
- La condensación puede dañar la unidad. Si se ha producido, apague la unidad y déjela hasta que se adapte a la temperatura ambiente (aproximadamente de 2 a 3 horas).

Ajuste

Equilibrio horizontal

Preparación

- Retire la tapa de la aguja con cuidado de no estropear la aguja, y luego suelte la abrazadera del brazo.
- Baje la palanca de bajada.
- Gire el control antideslizamiento a "0".

1 Libere el brazo sonoro del apoyo del brazo y ajuste el balance horizontal girando el contrapeso.

Sujete el brazo sonoro y gire el contrapeso en la dirección de la flecha para ajustar el balance hasta que el brazo esté aproximadamente horizontal.

- Tenga cuidado de no permitir que la punta de la aguja toque el plato giratorio o la unidad principal.

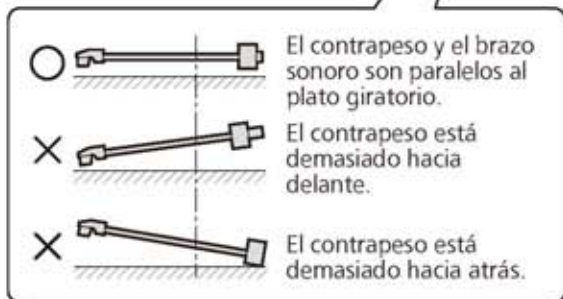
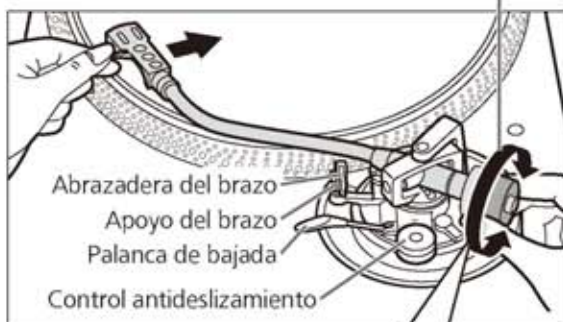

Presión de la aguja

Preparación

- Vuelva a poner el brazo sonoro en el apoyo del brazo y fíjelo con su abrazadera.

1 Gire el control de presión de la aguja hasta que "0" llegue a la línea central de la parte posterior del brazo sonoro.

- Sujete el contrapeso sin que se mueva al hacer esto.

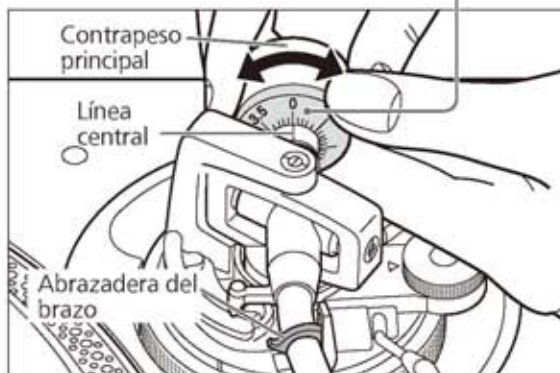

Nota

- Consulte la guía del usuario de su aguja acerca de la presión de la aguja apropiada.

2 Gire el contrapeso para ajustar la presión apropiada de la aguja para el cartucho.

- El control de presión de la aguja girará junto con el contrapeso.
- Gire hasta que la línea central apunte a la presión de la aguja apropiada.

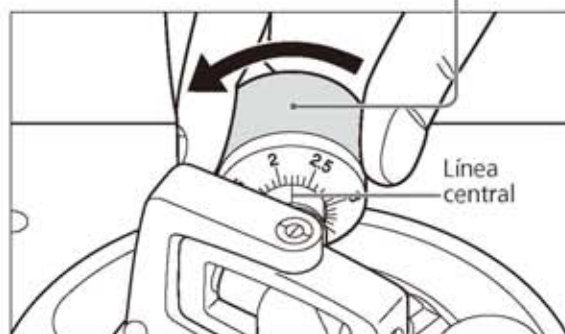

Antideslizamiento

1 Gire el control antideslizamiento para ajustarlo al mismo valor que el del control de presión de la aguja.

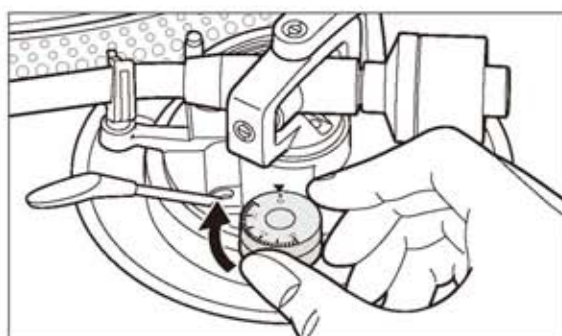

Nota

- Para presiones de aguja de 3 g o más, ajustar el control antideslizante a "3".
- Lorsque vous effectuez un scratch (y compris une lecture en sens inverse), réglez la commande antipatinage en fonction des mouvements de scratch à effectuer pour réduire le patinage.

Ajuste (continuación)

Altura del brazo sonoro

Haga este ajuste sólo si el cartucho que está utilizando lo hace necesario.

Preparación

- Ponga un disco en el plato giratorio.

1 Suelte el bloqueo del brazo.

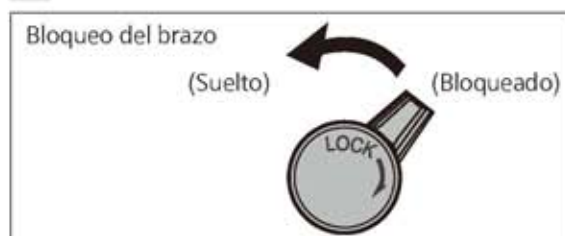

2 Ajuste la altura con el anillo de control de la altura del brazo.

Ajuste la altura del brazo hasta que el brazo sonoro se vuelva paralelo a un disco.

- ① Utilice la siguiente tabla como referencia para encontrar la marca de posición adecuada para la altura de su cartucho.

(Para la cápsula de la cabeza suministrada)

	Altura del cartucho (H) en milímetros	Posición del control de altura
	17	0
	18	1
	19	2
	20	3
	21	4
	22	5
	23	6

- ② Gire el anillo de control de la altura del brazo para alinear la marca de posición con la línea índice. 0 a 6 mm están marcados en el anillo de control de la altura del brazo.



Nota

- Lorsque vous effectuez un scratch (y compris une lecture en sens inverse), réglez la bague de réglage de hauteur du bras de lecture en fonction des mouvements de scratch à effectuer pour réduire le patinage.

- Cuando no conoce la altura del cartucho (H) o cuando no va a utilizar la cápsula de la cabeza suministrada

Retire la tapa de la aguja con cuidado de no estropear la aguja, y luego suelte la abrazadera del brazo.

Baje la palanca, apoye la aguja en un disco y ajuste el control de altura hasta que el brazo sonoro y el disco estén paralelos.

- Si la altura del cartucho (H) es demasiado pequeña para hacer que sean paralelos entre sí, añada un "cartucho espaciador" (no suministrado).

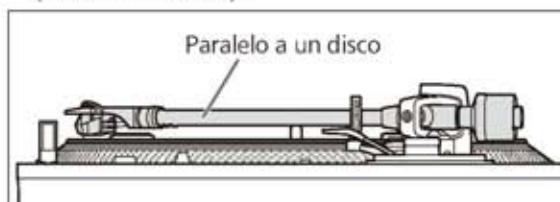

3 Una vez finalizado el ajuste de la altura del brazo, bloquee el brazo girando el botón de bloqueo del brazo.

- Asegúrese de girar la perilla de bloqueo del brazo hasta el final tal como se muestra en la figura siguiente. Puede que tenga que aplicar un poco de fuerza para hacerlo.

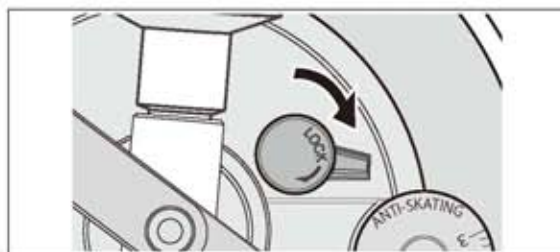

Atención

- Tenga cuidado de no dañar la punta de la aguja.
- No utilice el producto con el bloqueo del brazo liberado.
- Para un ajuste más preciso, use un nivel (no incluido) para ajustar la altura del brazo de tal modo que el cartucho esté paralelo a un disco.

Altura de elevación del brazo

Realice un ajuste según su cartucho si es necesario.

Preparación

- Ponga un disco en el plato giratorio.
- Retire la tapa de la aguja con cuidado de no estropear la aguja, y luego suelte la abrazadera del brazo.
- Levante la palanca de bajada y mueva el brazo sonoro para ponerlo encima del disco.

1 Compruebe la altura de elevación del brazo (distancia entre la punta de la aguja y la superficie del disco).

Si es necesario un ajuste, vaya al paso **2**.

- La altura de elevación del brazo está ajustado de fábrica en 8 a 13 mm.

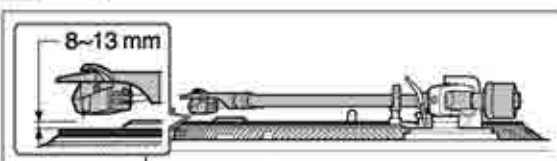

2 Devuelva el brazo sonoro a reposabrazos, fíjelo con la sujeción para brazo y, mientras presiona la elevación del brazo con su dedo, gire el tornillo para ajustar la altura.

- Al girar el tornillo hacia la derecha disminuye la altura de elevación del brazo.
- Al girar el tornillo hacia la izquierda aumenta la altura de elevación del brazo.



Ajustes de funcionamiento

Permet le réglage des couleurs DEL, réglage de la lecture inversée, réglage sur 78 tours, réglage du couple et réglage du freinage.

① Éteignez l'unité et débranchez la prise.

② Ajustez à votre guise en réglant les interrupteurs à l'aide d'un tournevis cruciforme fin ou similaire.



Ajuste del color del LED

Le permite seleccionar el rojo o el azul como color de la luz estroboscópica, de los botones selectores de velocidad, del botón de selección del rango del tono y del indicador RESTABLECER LED.

	N.º de interruptor: 1 (LED)
Rojo	OFF (ajuste de fábrica)
Azul	ON

Ajuste de la reproducción hacia atrás

Le permite deshabilitar o habilitar la reproducción hacia atrás. (⇌ 19)

	N.º de interruptor: 3 (REV)
REV deshabilitada	OFF (ajuste de fábrica)
REV habilitada	ON

Ajuste de 78 rpm

Le permite deshabilitar o habilitar la reproducción a 78 rpm. (⇌ 19)

	N.º de interruptor: 4 (78)
78 rpm deshabilitadas	OFF (ajuste de fábrica)
78 rpm habilitadas	ON

Ajuste del par de apriete

Le permite seleccionar entre cuatro niveles de fuerza para ajustar el par de apriete.

	N.º de interruptor: 5 (TQ1) N.º de interruptor: 6 (TQ2)		
Alto ↑	①	ON	ON
	②	OFF	ON
Bajo ↓	③	OFF (ajuste de fábrica)	OFF (ajuste de fábrica)
	④	ON	OFF

Ajuste del frenado

Le permite seleccionar entre cuatro niveles de fuerza de frenado para detener el plato giratorio tras pulsar el botón [START-STOP].

	N.º de interruptor: 7 (BK1) N.º de interruptor: 8 (BK2)		
Alto ↑	①	OFF	ON
	②	OFF (ajuste de fábrica)	OFF (ajuste de fábrica)
Bajo ↓	③	ON	OFF
	④	ON	ON

Reproducción de discos

Preparación

- *1. Ponga un disco (no incluido) en el plato giratorio.
- *2. Retire la tapa de la aguja y suelte la abrazadera del brazo.

1 Coloque en [ON/OFF] para encender la unidad.

La luz estroboscópica se enciende.

33-1/3 rpm se selecciona automáticamente y el indicador [33] se enciende.

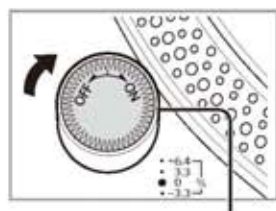

Luz estroboscópica

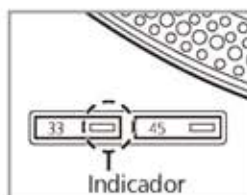

Indicador

2 Pulse [START-STOP].

El plato giratorio empieza a girar.

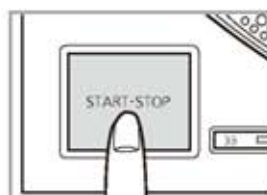

Atención

No pulse [START-STOP] cuando se retira el plato giratorio.

Si ha pulsado accidentalmente [START-STOP]

- El indicador del botón de selección de velocidad ([33] o [45]) comienza a parpadear.

⇒ Si está parpadearo, gire [ON/OFF] para apagar la unidad, coloque el plato giratorio y luego gire [ON/OFF] para encender la unidad.



Adaptador para discos EP

Husillo central

2

1

*1

4 · 5

*2

Botones selectores de velocidad Indicadores

*2

3

3 Pulse [RESET] para iluminar el indicador RESTABLECER LED del control de tono.

La unidad reproduce en un tono preestablecido (33-1/3, 45 o 78 rpm), independientemente de la posición [pitch adj] (ajuste de tono).



- Ajuste fino al tono (⇔ 20)

4 Levante la palanca de bajada y mueva el brazo sonoro para ponerlo encima del disco.



5 Baje lentamente la palanca de bajada. El brazo sonoro se mueve hacia abajo lentamente.



Se inicia la reproducción.

■ Para reproducir hacia atrás

- Habilita la reproducción hacia atrás con el Ajuste de reproducción hacia atrás (⇔ 17).
- Pulse simultáneamente el botón o los botones selectores de velocidad del plato giratorio ([33], [45] o [33] y [45]) y [START-STOP] mientras el plato giratorio está girando.
- La reproducción hacia atrás se pone en marcha a la velocidad del plato giratorio seleccionada pulsando el botón o los botones selectores de velocidad.
- Para volver a la reproducción normal, pulse [START-STOP] mientras pulsa el botón o los botones selectores de velocidad.
- Pulsar [START-STOP] de nuevo tras pulsar [START-STOP] durante la reproducción hacia atrás inicia la reproducción normal.
- Pulsar simultáneamente el botón o los botones selectores de velocidad del plato giratorio y [START-STOP] con el plato giratorio parado inicia la reproducción hacia atrás.

■ Para detener temporalmente la reproducción

Levante la palanca de bajada.

- La aguja se levanta del disco.
- Para iniciar de nuevo la reproducción, baje la palanca.

■ Cuando termina la reproducción

- ① Levante la palanca, devuelva el brazo sonoro al apoyo del brazo y baje la palanca.
- ② Presione [START-STOP] (inicio-parada). El freno electrónico detiene suavemente el plato giratorio.
- ③ Coloque en [ON/OFF] para encender la unidad.
- ④ Sujete el brazo sonoro con la abrazadera.
- ⑤ Coloque de nuevo la cubierta de la aguja (para proteger la punta de la aguja).

■ Para iluminar la aguja

La punta de la aguja se ilumina durante la reproducción.

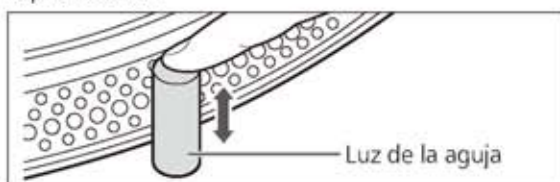

Pulse la luz de la aguja.

- La luz de la aguja se eleva (LED blanca) e ilumina la aguja.
- Presione hacia abajo la luz de la aguja para apagar la luz.

■ Al reproducir discos EP

- Pulse el botón de selección de velocidad [45] (se ilumina [45]).
- Coloque el adaptador de discos EP sobre el husillo central.

■ Al reproducir discos SP

- Habilita las 78 rpm con el ajuste de 78 rpm (⇔ 17).
- Presione los botones de selección de velocidad [33] y [45] al mismo tiempo (78 rpm : se ilumina [33] y [45]).

■ Al usar un estabilizador de discos (no incluido)

- Consulte el manual de instrucciones del estabilizador del disco.
- Peso máximo: 1 kg

Control del tono (ajuste fino al tono)

1 Pulse [RESET] para apagar el indicador de RESTABLECER LED.

2 Pulse el botón de selección de rango de tono para seleccionar el rango de tono.

- [$\times 2$] luz encendida: $\pm 16\%$
- [$\times 2$] luz apagada: $\pm 8\%$

3 Mientras que el plato giratorio está girando

Deslice [PITCH ADJ].

- El tono se puede ajustar entre aprox. -8% y $+8\%$ o aprox. -16% y $+16\%$ de acuerdo con su selección.
- Los números representan porcentajes aproximados para su ajuste.

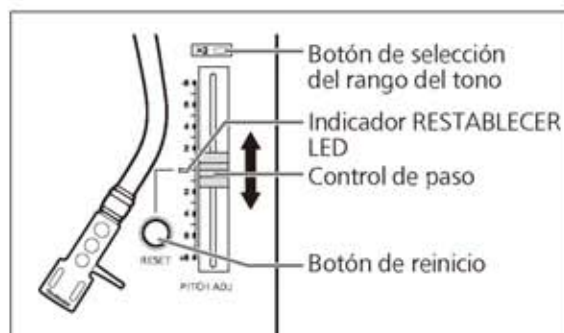

Reposición del paso al valor preajustado

Pulse [RESET].

El indicador RESTABLECER LED se ilumina y el tono vuelve inmediatamente al valor preestablecido independientemente de la posición de [PITCH ADJ].
($33\frac{1}{3}$, 45 o 78 rpm)

- RESTABLECER LED activado: Fijado en el valor preestablecido.
- RESTABLECER LED desactivado: Puede ajustarse con [PITCH ADJ].

Para medir el paso

Las cuatro filas de espejos estroboscópicos del borde del plato giratorio pueden ayudarle a medir el paso.

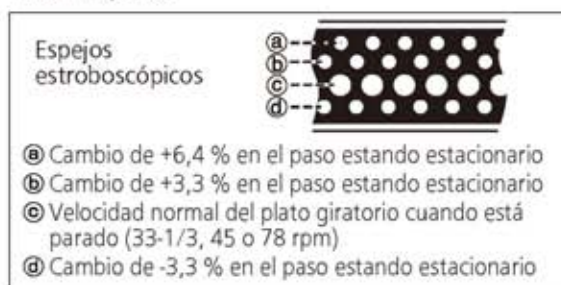

Atención

Los espejos estroboscópicos se iluminan con la luz estroboscópica (iluminación LED) sincronizada con la frecuencia precisa del control digital.

Utilice siempre esta iluminación LED para medir el tono.

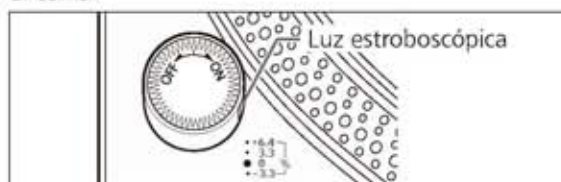

Mantenimiento

■ Cuidado de las partes

Limpie a fondo el polvo de la aguja y del disco.

- Retire la cápsula de la cabeza con el cartucho y limpie la aguja con un cepillo suave. Pase el cepillo desde la base hacia la punta.
- Use un limpiador de discos para mantener sus discos limpios.

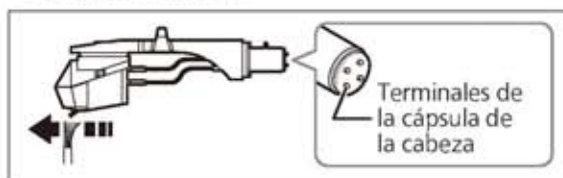

Limpie de vez en cuando los terminales de la cápsula de la cabeza.

Limpie los terminales de la cápsula de la cabeza con un paño suave y coloque la cubierta de la cápsula de la cabeza en el brazo de tono.

Baje el volumen del amplificador o apague el amplificador antes de montar o desmontar la cápsula de la cabeza.

Si se mueve la cápsula de la cabeza mientras el volumen está subido sus altavoces pueden estropearse.

■ Limpieza de la tapa contra el polvo y el gabinete

Limpie la tapa contra el polvo y el gabinete con un paño suave.

No toque el tablero durante la limpieza. De lo contrario, el reproductor podría fallar.

Cuando hay mucha suciedad, exprima un paño mojado con fuerza para limpiar la suciedad, y luego limpie con un paño suave.

- No utilice disolventes, incluidos benceno, diluyente, alcohol, detergentes de cocina, limpiadores químicos, etc. Esto podría causar la deformación de la carcasa exterior o el deterioro del revestimiento.
- No limpie el polvo de la tapa contra el polvo mientras reproduce un disco. Esto puede causar electricidad estática. Esta electricidad estática puede ser la causa de que el brazo sonoro sea atraído hacia la tapa contra el polvo.

■ Desplazamiento de la unidad

Embale la unidad en el material de embalaje original.

Conserve los materiales de embalaje una vez extraídas las mercancías.

Si no tiene el embalaje original, haga lo siguiente:

- Retire el plato giratorio y la alfombrilla de deslizamiento y envuélvalos cuidadosamente.
- Retire la cápsula de la cabeza y el contrapeso del brazo sonoro y envuélvalo con cuidado.
- Sujete el brazo sonoro en su apoyo y fíjelo con cinta adhesiva.
- Envuelva cuidadosamente la unidad principal en una manta o en papel.

Reembalaje

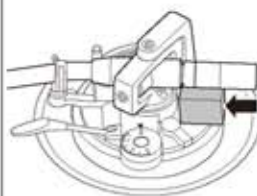
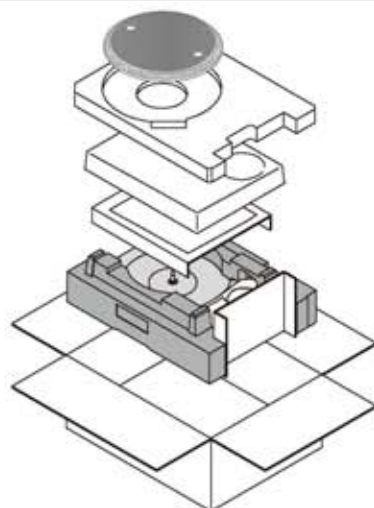

Antes de volver a empaquetar, retire el contrapeso e inserte el soporte del brazo sonoro bajo el brazo sonoro.

■ Símbolo WEEE

Desecho del producto fuera de los países de la UE



Este símbolo es válido sólo dentro de la UE.

Póngase en contacto con una oficina gubernamental local o con su distribuidor para confirmar una forma de disposición correcta.

Guía para la localización de las fallas

Solución de problemas Antes de solicitar el servicio, realice las siguientes comprobaciones. Si tiene dudas acerca de ciertos puntos de comprobación, o si las soluciones indicadas en la tabla no solucionan el problema, póngase en contacto con su distribuidor.

No se conecta la alimentación.

- ¿Está conectado el cable de alimentación de CA?
→ Conéctelo firmemente. (⇒ 12)

La alimentación se conecta pero no hay sonido. El sonido es débil.

- ¿Están bien hechas las conexiones a los terminales PHONO del amplificador/receptor?
→ Conecte el cable PHONO (audio) a los terminales de entrada PHONO (audio) del amplificador.
(⇒ 12)

Los sonidos izquierdo y derecho están invertidos.

- ¿Están invertidas las conexiones de los cables estéreo al amplificador o receptor?
→ Compruebe bien todas las conexiones. (⇒ 12)
- ¿Son correctas las conexiones de los hilos conductores de la cápsula de la cabeza a los terminales del cartucho?
→ Compruebe bien todas las conexiones. (⇒ 9)

Se oye ruido de zumbido durante la reproducción.

- ¿Hay algún otro aparato o sus cables de alimentación de CA próximos al cable estéreo?
→ Separe los aparatos y sus cables de alimentación de CA de esta unidad.
- ¿Está conectado el cable de tierra?
→ Asegúrese de que el cable de tierra esté conectado correctamente. (⇒ 12)

El indicador del botón selector de velocidad [33] o [45] parpadea.

Realice la siguiente operación cuando el indicador del botón selector de velocidad [33] o [45] parpadea. El síntoma puede ser mejorado.

- ① Gire [ON/OFF] a OFF.
 - ② Extraiga el enchufe de la toma de corriente, espere tres segundos y, a continuación, insértelo nuevamente.
 - ③ Gire [ON/OFF] a ON y pulse [START-STOP] para girar el plato giratorio.
- Si el indicador del botón selector de velocidad parpadea de nuevo, compruebe cuál está parpadeando y póngase en contacto con nuestro servicio técnico.

Especificaciones

Generalidades	
Alimentación	110 - 240 V CA, 50/60 Hz
Consumo	8,0 W (Encendido) Aprox. 0,2 W (Apagado)
Dimensiones (An. x Al. x Pr.)	453 x 169 x 353 mm
Peso	Aprox. 9,6 kg
Temperatura de funcionamiento	0 °C a +40 °C
Humedad de funcionamiento	35 % a 80 % HR (sin condensación)
Sección del plato giratorio	
Tipo	Sistema de accionamiento directo del plato giratorio (manual)
Método de accionamiento	Accionamiento directo
Motor	Motor de CC sin escobillas
Plato giratorio	Latón y aluminio fundido a presión combinado Diámetro: 332 mm Peso: Aprox. 1,8 kg (Y compris le tapis et l'intercalaire)
Velocidades del plato giratorio	33-1/3 rpm, 45 rpm (con interruptor 78 rpm)
Paso de gama variable	±8, ±16 %
Por motor de arranque	1,8 kg-cm
Características de establecimiento	0,7 s. a partir de reposo a 33-1/3 rpm
Sistema de frenado	Freno electrónico
Fluctuaciones y trémolo	0,025 % WRMS

Sección del brazo sonoro	
Tipo	Tipo con contrapeso estático
Longitud efectiva	230 mm
Parte saliente	15 mm
Ángulo de error de seguimiento	Inferior a 2° 32' (en el surco exterior de un disco de 30 cm (12")) Inferior a 0° 32' (en el surco interior de un disco de 30 cm (12"))
Ángulo de descentramiento	22°
Margen de ajuste de la altura del brazo	0 - 6 mm
Margen de ajuste de presión de la aguja	0 - 4 g (lectura directa)
Peso de la cápsula de la cabeza	Aprox. 7,6 g
Margen de peso de cartucho utilizable	5,6 - 12,0 g (sin contrapeso auxiliar) 14,3 - 20,7 g (incluyendo cápsula)
Terminal de la cápsula de la cabeza	Clavija con terminal de 4 pines de 1,2 mm ø

Las especificaciones están sujetas a cambios sin previo aviso.

Indledning

Tak fordi du har købt dette apparat.

Læs denne vejledning omhyggeligt, før du bruger dette produkt, og gem denne vejledning til fremtidig brug.

- Om beskrivelserne i denne betjeningsvejledning
 - Sidehenvisninger er angivet som "(⇨ 00)".
 - De viste illustrationer kan afvige fra din enhed.

Funktioner

Direkte drivmotor uden kerne for højt drejningsmoment og pålidelighed

- Den nyudviklede, kerneløse motor med direkte drev kan reducere svage vibrationer under rotation og samtidig opretholde et højt drejningsmoment.
- Højpræcisionsmotoren skifter drivfunktion afhængigt af motorens driftsstatus, hvorved højt drejningsmoment med høj stabilitet bliver muligt.
- Den digitale styremetode forbedrer sporing og nøjagtighed og giver mulighed for nøjagtig og stabil styring af tonehøjde.

Lejer med høj præcision til meget følsom tonearm

- Det maskinskårne leje med høj præcision, der anvendes i tonearmen med suspendering af kardanophæng giver mulighed for forbedret sporing, hvilket gør det mindre sandsynligt, at tonearmen glider selv ved højeste ydeevne.

Meget stift, vibrationseliminerende kabinet og dæmpende fod med høj grad af dæmpning

- Denne enhed er designet til ikke alene at levere lyd af høj kvalitet og høj grad af feedbackmodstand, men også til effektivt at eliminere ekstern vibration i omgivelser med meget høj lyd.

Har til formål at levere en bred vifte af ydeevner

- Tillader justering af drejningsmoment og bremsehastighed.
- Tillader baglæns afspilning.
- Gør det muligt for brugeren at vælge mellem to LED-lampefarver alt efter hans/hendes præferencer eller omgivelserne.

Indhold

● Før brug

Sikkerhedsforanstaltninger.....	04
Tilbehør	07
Navn på delene	08

Før brug

● Kom godt i gang

Samling af pladespilleren.....	09
● Montering af pickup'en.....	09
● Montering af pickup-huset	09
● Før montering af pladespiller	11
● Montering af pladespilleren.....	11
● Montering af skridsikkert underlag	11
● Montering af kontravægten	11
● Demontering af pladetallerkenen	11
Tilslutning og opstilling.....	12
● Tilslutning til forforstærker eller komponentsystem/ Tilslutning til mixer	12
● Opstilling.....	13
● Monter støvlåget.....	13
Justering	14
● Vandret balance	14
● Nåletryk	14
● Antiskating.....	15
● Armhøjde.....	16
● Lift-højde.....	17
● Driftsindstillinger (LED-farveindstilling/ Indstillingen Baglæns afspilning/ Indstillingen 78 rpm/ Indstilling af drejningsmoment/Bremseindstilling).....	17

Kom godt i gang

● Afspilning

Afspilning af plader	18
Hastighedskontrol (finjustering af omdrejningshastigheden).....	20

Afspilning

● Vedligeholdelse

Vedligeholdelse.....	21
Fejlfindingsoversigt	22
Specifikationer	23

Vedligeholdelse

Sikkerhedsforanstaltninger

ADVARSEL

Apparat

- For at mindske risikoen for brand, elektrisk stød eller produktskade,
 - Dette apparat må ikke udsættes for regn, fugt, dryp eller sprøjt.
 - Genstande, der indeholder væsker, såsom vaser, må ikke placeres oven på apparatet.
 - Brug kun anbefalet tilbehør.
 - Dæksler må ikke fjernes.
 - Du må ikke selv reparere dette apparat. Vedligeholdelse må udelukkende udføres af kvalificerede teknikere.
 - Pas på, at der ikke falder metalgenstande ned i apparatet.
 - Anbring ikke tunge genstande på dette apparat.

Strømforsyningsledning (vekselstrøm)

- For at mindske risikoen for brand, elektrisk stød eller produktskade,
 - Sørg for, at strømforsyningsspændingen svarer til den spænding, der er angivet på apparatet.
 - Indsæt stikproppen helt ind i stikdåsen eller elkontakten.
 - Lad være med at bøje eller trække i ledningen eller stille tunge genstande på den.
 - Rør ikke stikket med våde hænder.
 - Hold fast på stikproppen, når du trækker ledningen ud.
 - Brug aldrig en ødelagt stikprop eller stikdåse.
- Strømkvikket anvendes til at afbryde enheden med. Installer denne enhed så strømkvikket øjeblikkeligt kan tages ud af stikkontakten.
- Sørg for, at jordstiften i netstikket er korrekt tilsluttet for at undgå elektrisk stød.
 - Et apparat med KLASSE I-konstruktion skal sluttes til en jordet stikkontakt i væggen.

FORSIGTIG!

Apparat

- Kilder til åben ild, såsom tændte stearinlys, må ikke anbringes oven på enheden.
- Dette apparat kan modtage radiointerferens under brug pga. af tændte mobiltelefoner. Hvis der forekommer interferens, skal du øge afstanden mellem dette apparat og mobiltelefonen.
- Dette apparat er beregnet til brug i tropiske temperaturer.
- Læg ikke nogen genstande på denne enhed. Enheden bliver varm, når den er tændt.

Placering

- Anbring dette apparat på en plan, vandret overflade.
- For at mindske risikoen for brand, elektrisk stød eller produktskade,
 - Dette apparat må ikke installeres eller anbringes i en reol, et indbygget skab eller et andet aflukket område. Sørg for god ventilation til apparatet.
 - Ventilationshullerne må ikke tilstoppes med aviser, duge, gardiner og lignende genstande.
 - Dette apparat må ikke udsættes for direkte sollys, høje temperaturer, høj luftfugtighed eller kraftige vibrationer.
- Sørg for, at anbringelsesstedet er stærkt nok til at bære vægten af denne enhed (⇒ 23).
- Løft eller transportér ikke denne enhed ved at holde i nogle af knopperne. Det kan medføre, at denne enhed falder ned, og det kan resultere i en personskaade eller funktionsfejl.
- Hold alle IC-kort eller magnetkort, såsom kreditkort, væk fra pladespilleren.
 - Ellers kan IC-kort eller magnetkort blive ubrugelige som følge af magnetisk kraft.

**Indsamling af elektronikskrot****Kun for Den Europæiske Union og lande med retursystemer**

Dette symbol på produkter, emballage og/eller ledsagedokumenter betyder, at brugte elektriske og elektroniske produkter ikke må blandes med almindeligt husholdningsaffald.

For korrekt behandling, indsamling og genbrug af gamle produkter, skal du tage dem til indsamlingssteder i overensstemmelse med den nationale lovgivning.











Ved at skaffe sig af med dem på korrekt vis hjælper du med til at spare værdifulde ressourcer og forhindre eventuelle negative påvirkninger af menneskers sundhed og miljøet.

Ønsker du mere udførlig information om indsamling og genbrug skal du kontakte din kommune.

Usagkyndig bortskaffelse af elektronikskrot kan eventuelt udløse bødeforlæggelse.

Tilbehør

For at forhindre beskadigelse under transport er noget af udstyret demonteret. Kontrollér, at alt tilbehør er med og kryds af. (Nogle dele af tilbehør leveres i en taske).

<p>Pladetallerken (1 stk.) (TYL0332)</p> 	<p>Skridsikkert underlag (1 stk.) (TBMX5361) Skridsikkert ark (1 stk.) (TBMX5371)</p>  <ul style="list-style-type: none">• Der følger ét af hvert med til enheden. Det skridsikre ark er et tyndt, gennemsigtigt ark. Pas på, du ikke kommer til at smide det ud ved et uheld.	<p>Støvlåg (1 stk.) (TTFA0584)</p>  <p>Technics-mærkat (1 stk.) (TBMA7331)</p> 
<p>EP-adapter (1 stk.) SL-1200MK7:(TPH0340) SL-1210MK7:(TPH0339)</p> 	<p>Kontravægt (1 stk.) SL-1200MK7:(TYL0361) SL-1210MK7:(TYL0295)</p> 	<p>Pickup-hus (1 stk.) (TYL0331)</p> 
<p>Skruesæt til pickup (1 sæt) (TTV0022-A)</p> <ul style="list-style-type: none">• Møtrikker (2 stk.)• Skruer, korte (2 stk.)• Skruer, lange (2 stk.)• Skiver (2 stk.) <p>(Leveres i en taske)</p> 	<p>PHONO-kablerne (1 stk.) PHONO-jordledningen (1 stk.) (TAQ0036)</p> 	<p>Netledning (1 stk.) (K2CM3YY00055)</p> 

- Tilbehørets modelnumre er gældende fra januar 2021. Specifikationerne kan ændres uden varsel.
- Opbevar emballagen, når du har taget varerne ud af den. Du skal bruge den, hvis du skal bære produktet langt.
- Følg de lokale regler ved bortskaffelse af produktet.
- Brug ikke nogen anden netledning, PHONO-kabel og PHONO-jordledning end de medfølgende.
- Hold pickup'en, møtrikker, skruer og skiver utilgængeligt for børn for at undgå at de sluges.
- Illustrationer og figurer i denne brugervejledning forestiller den sorte kabinettet.

Navn på delene

Tal såsom (⇒ 18) angiver sidehenvisninger.

Forside

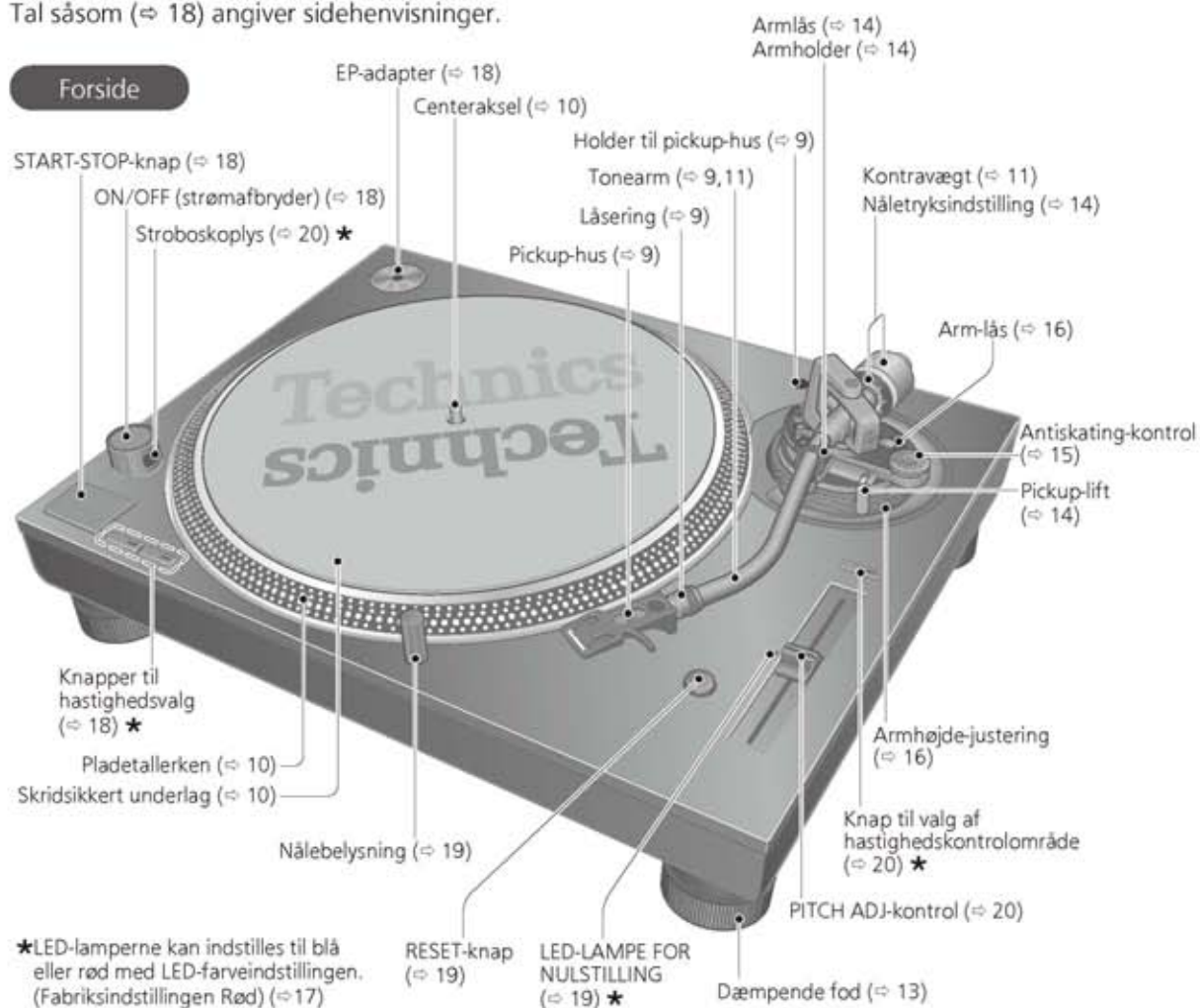

Bagside

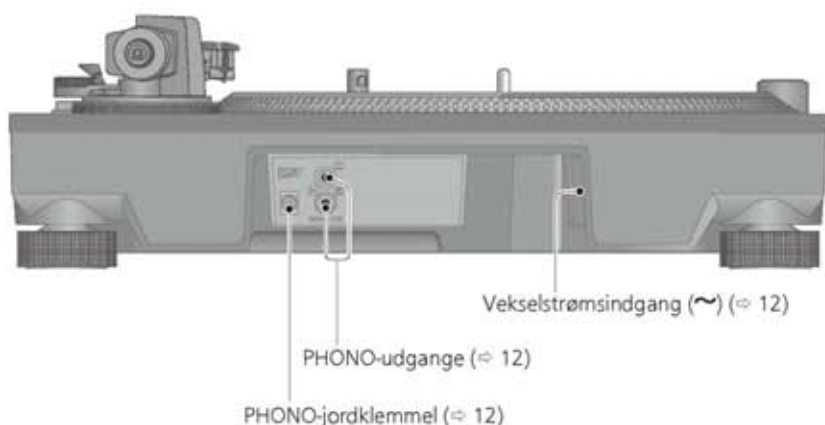

Samling af pladespilleren

Montering af pickup'en

Bemærk

- Ved scratch-afspilning (herunder baglæns afspilning) skal du anvende pickup og nål til DJ'er.

1 Montér en pickup (købes separat i forretning) midlertidig.

Følg pickup'ens anvisninger vedrørende korrekt montering i pickup-huset, og spænd skruerne let.

- Hvis monteringskruerne er inkluderet i pickup, skal du anvende dem.
- Ved afspilning af SP-plader skal du anvende en pickup til SP-plader.
- Brug en flad miniskruetrækker (4 mm), der fås i handelen.
- Pas på ikke at røre ved nålespidsen.

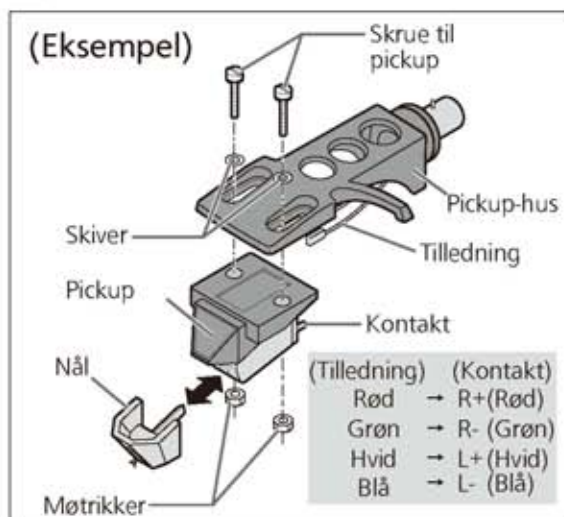

2 Justér pickup'ens overhæng.

- Pas på ikke at røre ved nålespidsen.

- ① Flyt pickup'en for at justere udhængen således, at spidsen af nålen er 52 mm fra monterings-siden på pickup-huset som vist på nedenstående figur.

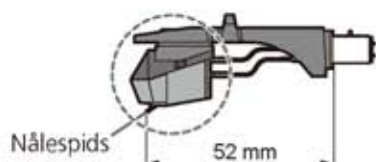

- ② Pickup'en skal være parallel med pickup-huset set fra oven og fra siden (illustrationen er fra oven).



- ③ Spænd pickup'ens skrue.

- Pas på ikke at lade pickup'en glide ud af sin plads.

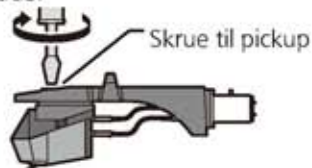

NB

- Holderen til pickup-huset (⇒8) kan anvendes til opbevaring af pickup-huset med pickup'en monteret eller til opbevaring af pickup-huset i forbindelse med midlertidig fjernelse ved udskiftning af pickup'en og lignende. Det giver dig mulighed for at forhindre svigt i eller problemer med pickup og/eller nål som følge af forvridning af pickup-huset.
- Alt efter pickup-type kan montering af støvlåget (⇒13) ved opbevaring af pickup-huset i stativet til pickup-hus få støvlåget til at røre ved pickuppen og ødelægge den. Sørg for, at pickup-huset ikke opbevares i stativet til pickup-hus ved montering af støvlåget.

Montering af pickup-huset

3 Montér pickup-huset med påsat pickup på tonearmen.

Hold pickup-huset vandret og stram låseringen.

- Pas på ikke at røre ved nålespidsen.

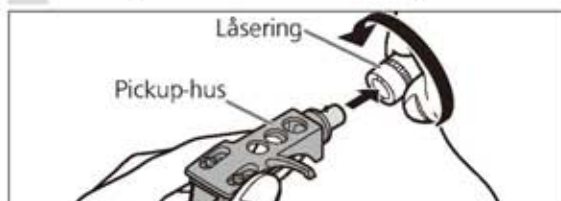

Samling af pladespilleren (fortsat)

For at forhindre beskadigelse under transport er noget af udstyret demonteret. Pladespilleren bør samles i den beskrevne rækkefølge.

Bemærk

- Før opsætning skal du sætte beskytteren til nålen på for at beskytte spidsen af nålen, sætte tonearmen tilbage i armholderen og fastgøre den med armlåsen.
- Netledningen må ikke tilsluttes, før pladespilleren er samlet.
- Ved montering af pladespilleren skal du forhindre, at der kan komme fremmedlegemer ind mellem hovedenheden og pladespilleren.
- Du må ikke røre ved pladespillerens basisplade eller ridse den.

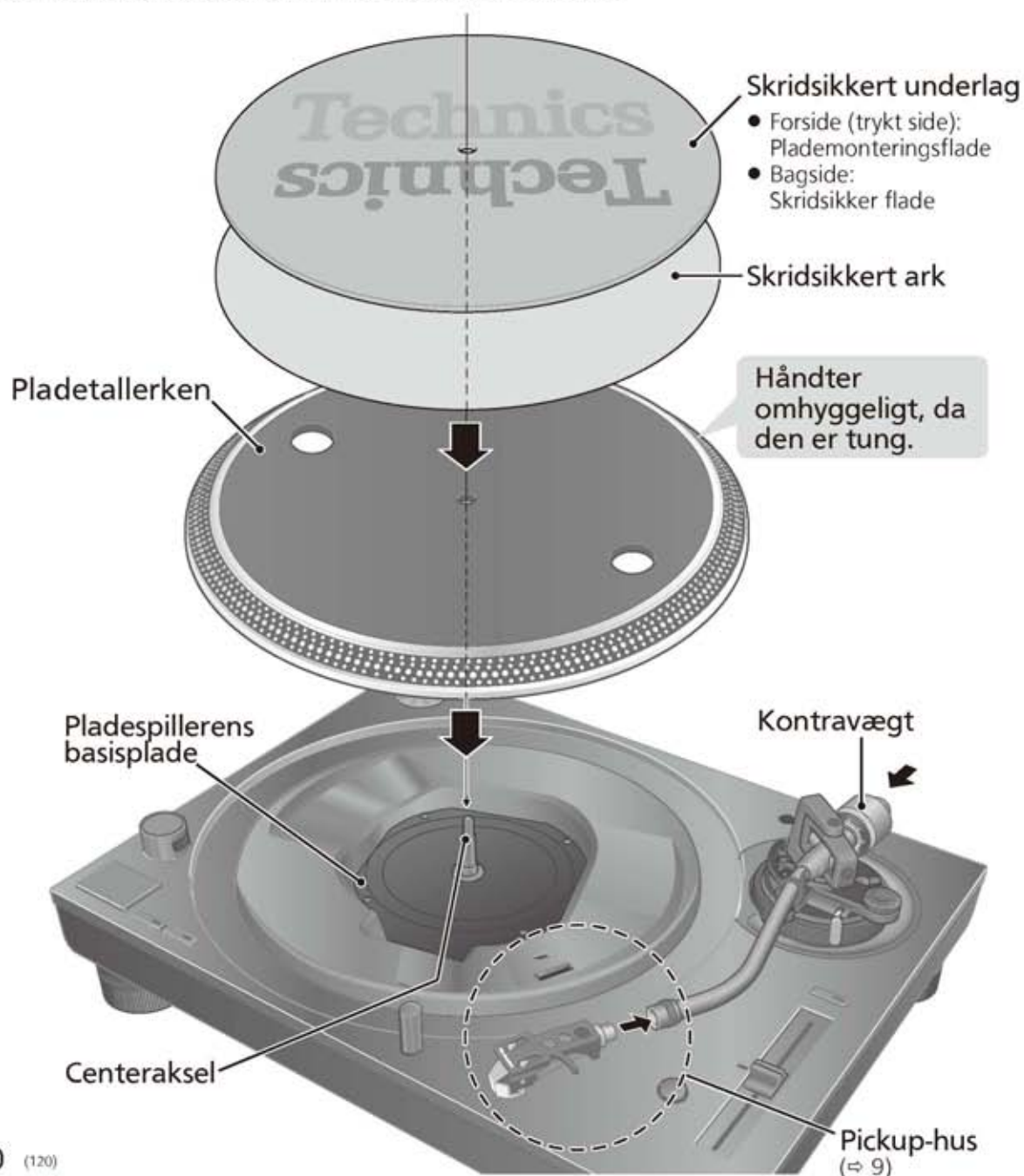

Før montering af pladespiller

1 Fjern magnetdækslet fra pladespilleren.

- Der er en magnet med dæksel på bagsiden af pladespilleren. Fjern magnetdækslet før montering på hovedenheden.

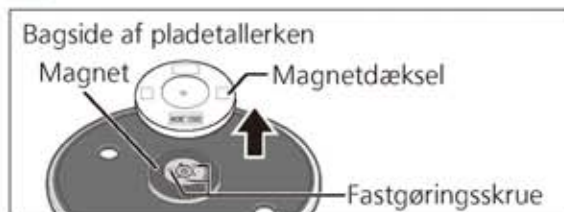

Bemærk

- Hold magnetfølsomme genstande, såsom magnetkort og armbåndsurs, væk fra magneten.
- Undgå, at pladetallerkenen kan ramme hovedenheden eller falde af. Undgå, at der sætter sig støv eller jernpulver fast på magneten på bagsiden.
- Rør ikke ved fastgøringsskruerne (tre steder) på pladetallerkenen. Den klassificerede ydeevne kan ikke garanteres, hvis de er ude af position.

Montering af pladespilleren

2 Sæt langsomt pladetallerkenen på centerakselen.

Bemærk

- Vær forsigtig ved håndtering af pladetallerkenen, da den er tung.
- Hold fingrene væk, så de ikke kommer i klemme.
- Tør fingeraftryk og snavs med en blød klud.

Montering af skridsikert underlag

3 Læg det skridsikre underlag og det skridsikre ark på pladetallerkenen.

- En plade på den roterende pladetallerken kan både standses manuelt og roteres baglæns.
- Ved at lægge et skridsikert ark på pladetallerkenen ændres fornemmelsen af, at tonearmen kan glide rundt gentagne gange.

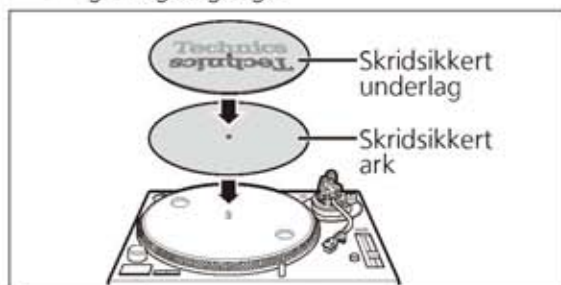

Bemærk

- Ved scratch-afspilning (herunder baglæns afspilning) skal du anvende pickup og nål til DJ'er.

Montering af kontravægten

4 Montér kontravægten på den bageste ende af tonearmen.

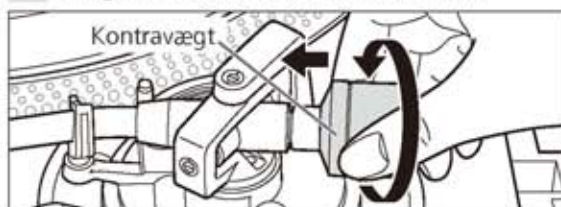

NB

- Indersiden af kontravægten er smurt.

Demontering af pladetallerkenen

Som det fremgår af figuren til højre skal du sætte fingrene i de to huller på pladetallerkenen, holde centerakselen nede og fjerne pladetallerkenen i opadgående retning.



Tilslutning og opstilling

- Sluk for alle apparater og træk netledningens stik ud af stikkontakten, før du foretager nogen tilslutninger.
- Tilslut først netledningen igen, når alle de andre tilslutninger er foretaget.
- Sørg for at tilslutte PHONO-jordledningen. Ellers kan der opstå brummen.
- Se også den tilsluttede enheds betjeningsvejledning.

1 Tilslut PHONO-kablet og PHONO-jordledningen til det tilsluttede udstyrs PHONO-indgangsterminaler.

- Du opnår ikke en tilfredsstillende lydstyrke eller lyd kvalitet, hvis du tilslutter enheden til en forstærker uden PHONO-indgangsterminaler.

2 Tilslut netledningen.

- Kontrollér kapaciteten på forstærkerens eller receiverens strømudtag, før du bruger det til dette apparat. For denne enheds strømforbrug, se specifikationerne. (⇨ 23)

Tilslutning til forforstærker eller komponentsystem/ Tilslutning til mixer

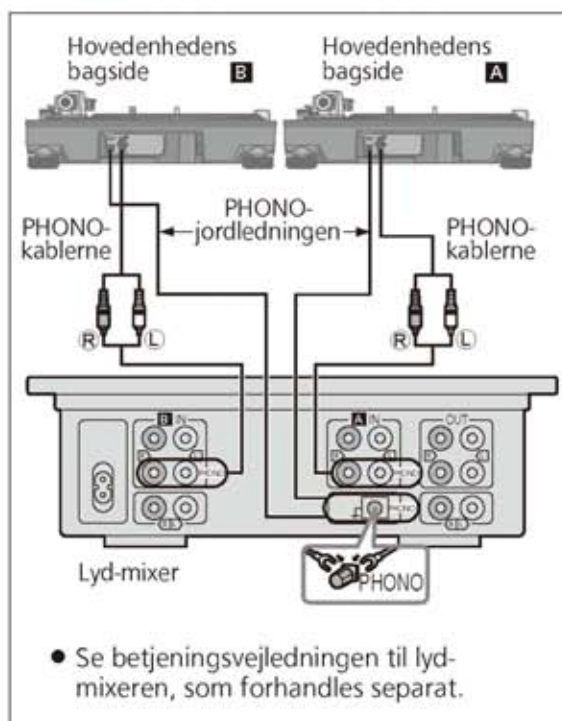
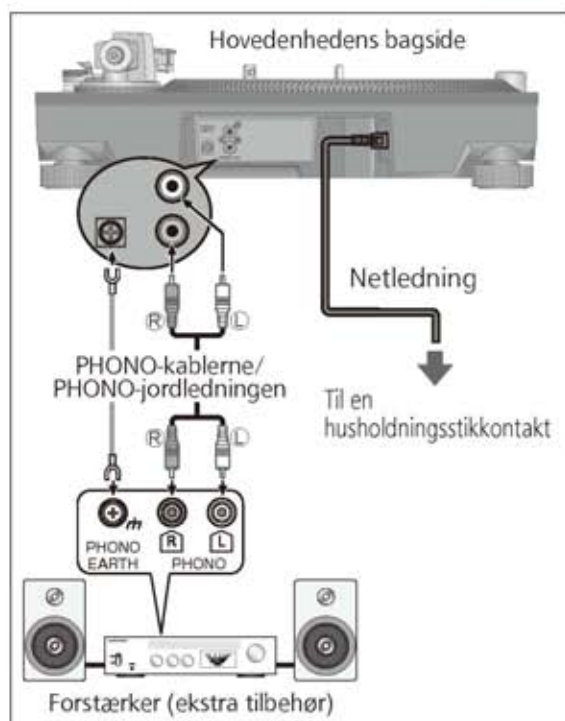

Bemærk

- Spænd PHONO-jordklemmen med en stjerneskruetrækker.

NB

- Strømafbryderen adskiller ikke enheden helt fra lysnettet, selvom den er slået fra i "OFF"-stilling. Træk stikket ud af stikkontakten, hvis du ikke skal bruge enheden i en længere periode. Placér enheden, så stikket let kan trækkes ud.

Opstilling

Denne enhed bør stå på en vandret flade, hvor den er beskyttet mod vibration. Hold enheden i så lang afstand som muligt fra højttalere.

■ Justering af højden til at gøre enheden vandret

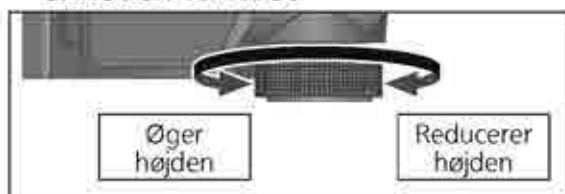

Hæv hovedenheden for at dreje isolatorerne og justere højden.

- Med uret: Reducerer højden.
- Mod uret: Øger højden.

Bemærk

- Drej ikke fødderne for langt. Dette kan få dem til at falde af eller beskadige dem.

Montér støvlåget

- 1 Hold støvdækslet på begge sider og sæt det på plads ved at tilpasse de fire hjørner med de fire hjørner på enheden.

- Løft støvdækslet lige op, når du fjerner det.

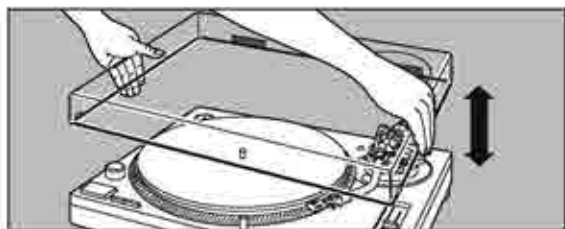

Bemærk

- Før tonearmen tilbage til armholderen, og lås den fast med armlåsen, inden du monterer eller demonterer støvlåget.
- Fjern støvdækslet under afspilning.
- Sørg for, at nålebelysningen (≅ 19) trykkes ned ved montering af støvlåget. Hvis støvlåget monteres med nålebelysningen hævet, kan den røre ved støvlåget.

■ Installationsbemærkninger

- Før du flytter enheden, skal du slukke for enheden, trække stikket ud af stikkontakten og frakoble alle tilsluttede enheder.
- Sørg for at enheden ikke udsættes for direkte sollys, støv, fugt og varme fra radiatorer og lignende.
- Denne enhed kan modtage interferens fra en radio, hvis der er én i nærheden. Hold enheden i så lang afstand som muligt fra radioen.
- Installer ikke enheden på en varmekilde.
- Undgå et sted med store temperatursvingninger.
- Undgå et sted med hyppig kondens.
- Undgå et ustabilt sted.
- Læg ikke nogen genstande på denne enhed.
- Installer ikke enheden i et lukket rum, såsom en boghylde.
- Installer enheden på tilstrækkelig afstand fra vægge eller andre enheder for at sikre effektiv varmeafledning fra enheden.
- Sørg for, at installationsstedet er tilstrækkelig stærkt til at modstå den samlede vægt af enheden og systemet. (≅ 23)
- Bemærk, at enheden kan blive beskadiget af cigaretrøg eller fugt fra en ultrasonisk luftfugter.

■ Kondensation

Tænk på, hvad der sker, når man tager en kold flaske ud fra et køleskab. Hvis du lader flasken stå i rummet i et stykke tid, vil dugdråber dannes på flaskens overflade. Dette fænomen kaldes "kondens".

- Betingelser som forårsager kondens
 - ◇ Hurtige temperaturændringer (forårsaget ved at enheden flyttes fra et varmt sted til et koldt sted eller omvendt, hurtig nedkøling eller opvarmning, eller direkte udsættelse for nedkølet luft)
 - ◇ Høj luftfugtighed i et rum med meget damp osv.
 - ◇ Regntid
- Kondens kan beskadige enheden. Hvis det er sket, skal du slukke for enheden og lade den stå, indtil den tilpasser sig den omgivende temperatur (ca. 2 til 3 timer).

Justering

Vandret balance

Forberedelse

- Fjern nålebeskytteren, pas på ikke at beskadige nålen og frigør armlåsen.
- Sænk pickup-liften.
- Drej antiskating-kontrollen til "0".

1 Frigør tonearmen fra armholderen, og juster tonearmens vandrette balance ved at dreje kontravægten.

Hold tonearmen og drej kontravægten i pilens retning for at justere balancen, indtil armen er vandret.

- Vær forsigtig, så nålen ikke kommer til at støde mod pladetallerkenen eller hovedenheden.

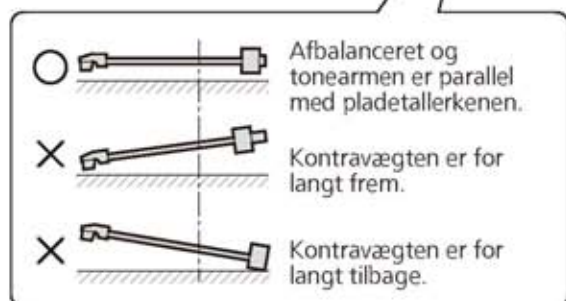
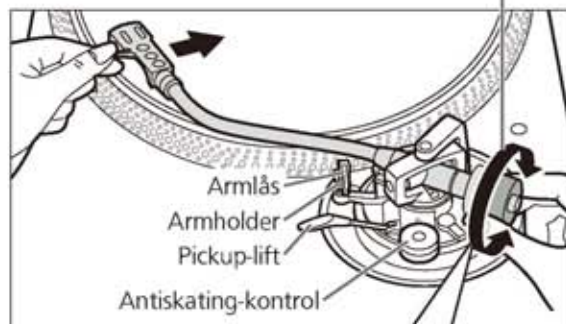
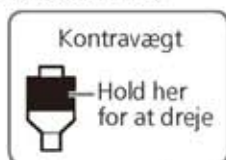

Nåletryk

Forberedelse

- Før tonearmen tilbage til armholderen og gør den fast med armlåsen.

1 Drej på nåletryksindstillingen, indtil "0" peger mod midterlinjen på den bagste del af tonearmen.

- Hold på kontravægten, mens du gør dette.

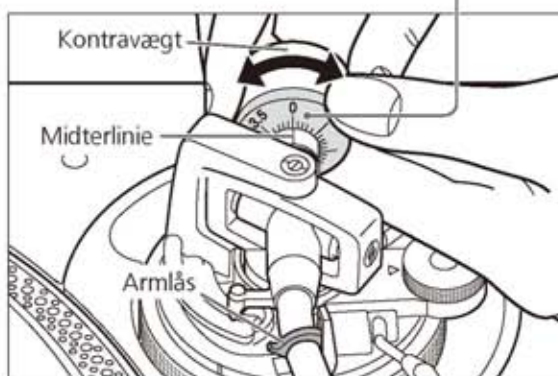

NB

- Se nålens brugervejledning vedrørende det korrekte nåletryk.

2 Drej kontravægten og indstil nåletrykket, til det svarer til det korrekte tryk for pickup'en.

- Nåletryksindstillingen drejer sammen med kontravægten.
- Drej den indtil midterlinien peger på det korrekte nåletryk.

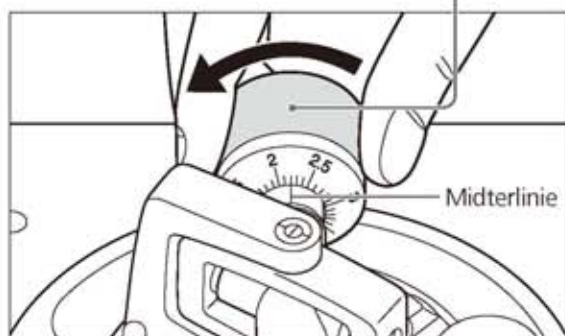
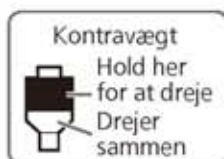

Antiskating

1 Drej antiskating-kontrollen således, at den stilles på samme værdi som nåletrykskontrollen.

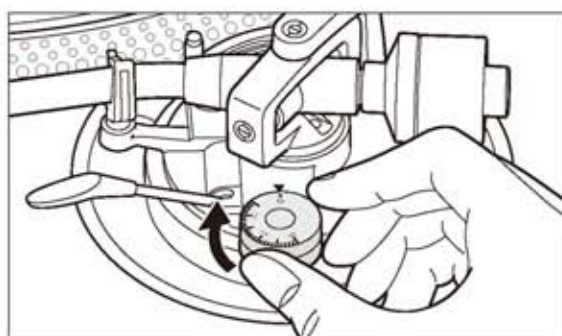

NB

- Ved tryk fra grammofonstift på 3 g eller derover skal du justere knappen for anti-glid til "3".
- Ved scratch-afspilning (herunder baglæns afspilning) skal du justere antiskatingkontrollen alt efter, hvilke scratch-bevægelser der skal udføres for at mindske skating.

Justering (fortsat)

Armhøjde

Foretag kun denne justering, hvis den pickup, du bruger, gør det nødvendigt.

Forberedelse

- Læg en plade på pladespilleren.

1 Frigør armlåsen.

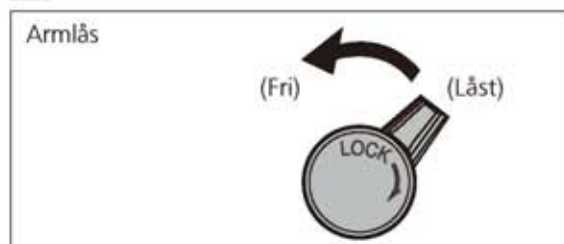

2 Juster højden med armhøjdejusteringen.

Justér armhøjden indtil tonearmen er parallel med pladen.

- ① Brug tabellen nedenfor som reference for at finde det korrekte positionsmærke for højden på din pickup.

(For medfølgende pickup-hus)

	Pickup-højde (H) i mm	Armhøjdeposition
	17	0
	18	1
	19	2
	20	3
	21	4
	22	5
	23	6

- ② Drej armhøjdejusteringen indtil positionsmærket passer sammen med indeksslinien. Armhøjdejusteringen er graderet fra 0 til 6 mm.



NB

- Ved scratch-afspilning (herunder baglæns afspilning) skal du justere armhøjdejusteringen alt efter, hvilke scratch-bevægelser der skal udføres for at mindske skating.

- Når du ikke kender pickup'ens højde (H), eller når du ikke anvender det medfølgende pickup-hus

Fjern nålebeskytteren, pas på ikke at beskadige nålen og frigør armlåsen.

Så sæt nålen ned på en plade og justér armhøjden, indtil tonearmen og pladen er parallelle.

- Hvis pickup'ens højden (H) er for lille til at gøre dem parallelle med hinanden, skal du tilføje et "afstandsstykke til pickup" (medfølger ikke).

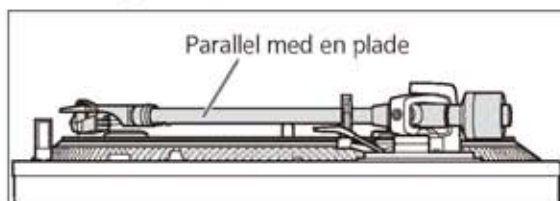

3 Når justering af armhøjden er færdig, skal tonearmen gøres fast ved at dreje armlås-grebet.

- Sørg for at dreje armlåsens greb hen for enden som vist i figuren nedenfor. Du skal muligvis lægge nogle kræfter i, når du gør det.

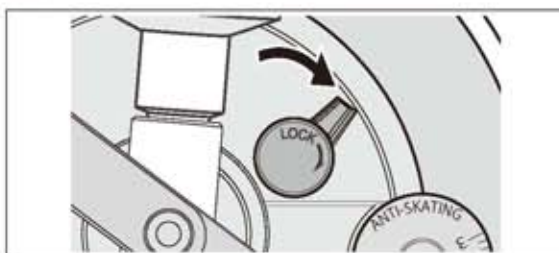

Bemærk

- Pas på ikke at skade nålespidsen.
- Brug ikke produktet med armlåsen frigivet.
- For finjustering skal du anvende et nivellerinstrument (medfølger ikke) til at justere armens højde, så pickup'en bliver parallel med en plade.

Lift-højde

Foretag en justering i henhold til den pickup som bruges, hvis det er nødvendigt.

Forberedelse

- Læg en plade på pladespilleren.
- Fjern nålebeskytteren, pas på ikke at beskadige nålen og frigør armlåsen.
- Løft pickup-liften og før tonearmen ind over pladen.

1 Kontrollér armlift-højden (afstanden mellem nålespidsen og pladens overflade).

Hvis der er behov for justering, gå til trin 2.

- Armlift-højden er fabriksjusteret til 8 til 13 mm.

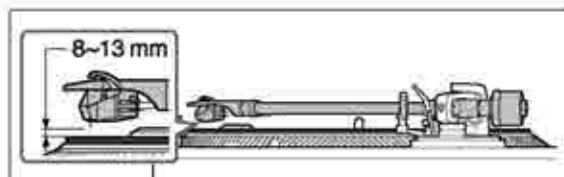

2 Før tonearmen tilbage til armholderen, klem den fast med armlåsen, og mens du holder den nede med fingeren, skal du dreje på skruen for at justere højden.

- Drej skruen med uret for at sænke liften.
- Drej skruen mod uret for at hæve liften.



Driftsindstillinger

Tillader LED-farveindstilling, indstilling af baglæns afspilning, indstilling for 78 omdr./min., indstilling af drejningsmoment og bremseindstilling.

- ① Sluk for enheden, og træk stikket ud af stikkontakten.
- ② Justér som ønsket ved at indstille kontakterne med en fin stjerneskruetrækker og lignende.

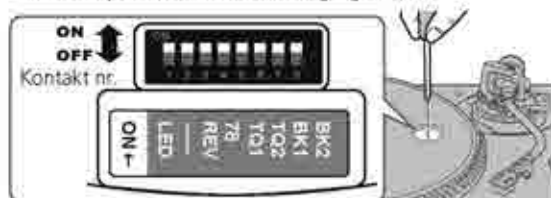

LED-farveindstilling

Giver dig mulighed for at vælge rød eller blå for farven på stroboskoplyset, knapperne til hastighedsvalg, knappen til valg af hastighedskontrolområde og LED-lampen for NULSTILLING.

	Kontakt nr.: 1 (LED)
Rød	FRA (Fabriksindstilling)
Blå	TIL

Indstillingen Baglæns afspilning

Giver dig mulighed for at deaktivere eller aktivere baglæns afspilning. (⇌ 19)

	Kontakt nr.: 3 (BAGLÆNS)
BAGLÆNS deaktiveret	FRA (Fabriksindstilling)
BAGLÆNS aktiveret	TIL

Indstillingen 78 rpm

Giver dig mulighed for at deaktivere eller aktivere 78 rpm (⇌ 19)

	Kontakt nr.: 4 (78)
78 rpm deaktiveret	FRA (Fabriksindstilling)
78 rpm	TIL

Indstilling af drejningsmoment

Giver dig mulighed for at vælge mellem fire styrkeniveauer for at justere drejningsmomentet.

	Kontakt nr.: 5 (TQ1)	Kontakt nr.: 6 (TQ2)
Høj ⇕ Lav	① TIL	TIL
	② FRA	TIL
	③ FRA (Fabriksindstilling)	FRA (Fabriksindstilling)
	④ TIL	FRA

Bremseindstilling

Giver dig mulighed for at vælge mellem fire bremsestyrkeniveauer for at standse pladetallerkenen efter, at der trykkes på [START-STOP].

	Kontakt nr.: 7 (BK1)	Kontakt nr.: 8 (BK2)
Høj ⇕ Lav	① FRA	TIL
	② FRA (Fabriksindstilling)	FRA (Fabriksindstilling)
	③ TIL	FRA
	④ TIL	TIL

Afspilning af plader

Forberedelse

- *1 Læg en plade (medfølger ikke) på pladespilleren.
- *2 Fjern nålebeskytteren og frigør armlåsen.

1 Drej på [ON/OFF] for at tænde for enheden.

Stroboskoplyset tændes. 33-1/3 rpm vælges automatisk, og indikatoren [33] lyser.

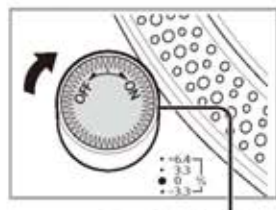

Stroboskoplys

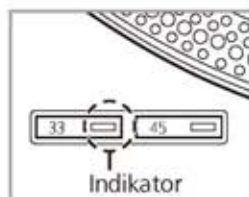

2 Tryk på [START-STOP].

Pladetallerkenen begynder at rotere.



Bemærk

Tryk ikke på [START-STOP], når pladetallerkenen er fjernet.

Hvis du utilsigtet er kommet til at trykke på [START-STOP]

- Indikatoren for knap til valg af hastighed ([33] eller [45]) begynder at blinke.

⇒ Hvis den blinker, skal du dreje på [TIL/FRA] for at slå enheden fra, sætte pladetallerkenen på og derefter dreje på [TIL/FRA] for at tænde enheden.

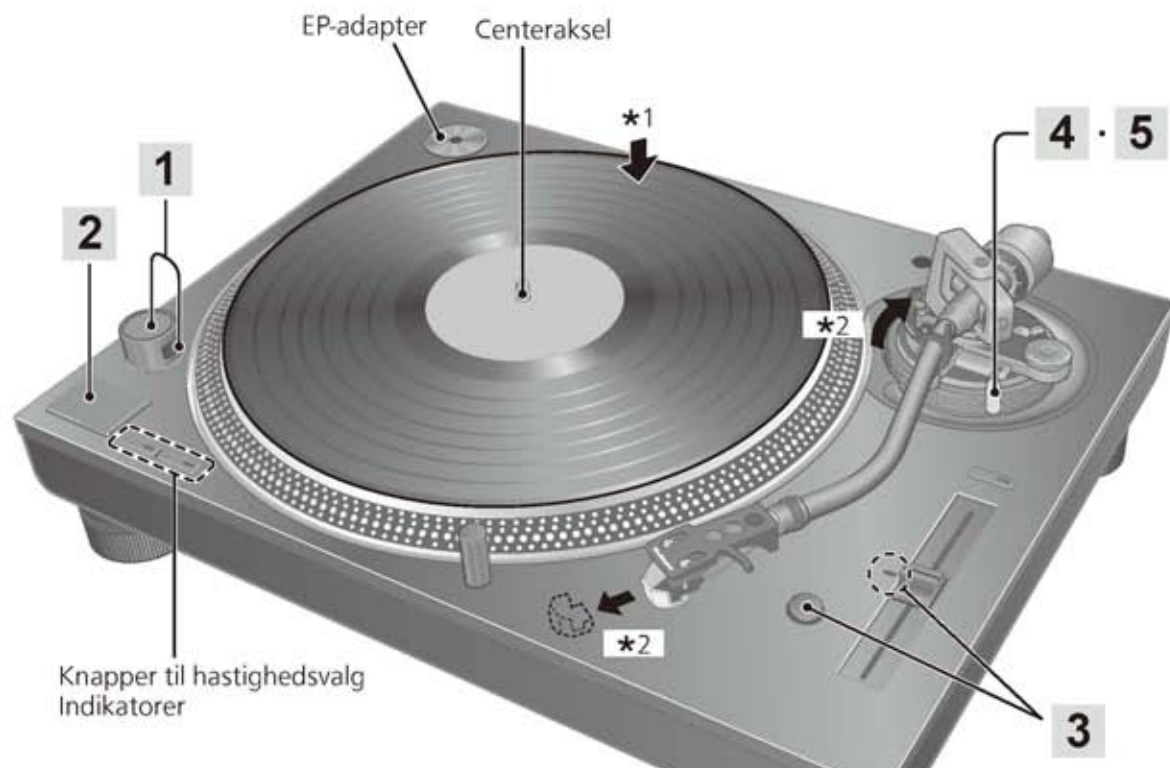

3 Tryk på [RESET] for at tænde LED-lampen for NULSTILLING af styring af tonehøjde.

Enheden spiller da med en fast omdrejningshastighed (33-1/3, 45 eller 78 rpm), uanset [pitch adj]-indstillingen.

- Finindstilling af omdrejningshastigheden (⇒ 20)

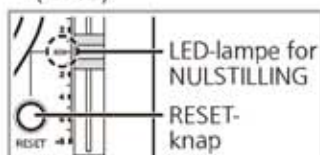

4 Løft pickup-liften og før tonearmen ind over pladen.



5 Sænk pickup-liften langsomt. Tonearmen går langsomt ned.



Afspilningen starter.

■ For baglæns afspilning

- Aktivér baglæns afspilning med indstillingen Baglæns afspilning (⇒ 17).
- Tryk samtidigt på knappen til hastighedsvalg for pladetallerken eller knapperne ([33], [45] eller [33] og [45]) samt [START-STOP], mens pladetallerkenen roterer.
- Baglæns afspilning starter ved den hastighed for pladetallerken, der er valgt med knappen til hastighedsvalg eller knapperne.
- For at vende tilbage til normal afspilning skal du trykke på [START-STOP] igen, mens du trykker på knappen til hastighedsvalg for pladetallerken eller knapperne.
- Gentaget tryk på [START-STOP], når du har trykket på [START-STOP] under baglæns afspilning, starter normal afspilning.
- Samtidigt tryk på knappen til hastighedsvalg for pladetallerken eller knapperne samt [START-STOP] med pladetallerkenen standset, starter baglæns afspilning.

■ Pause i afspilningen

Løft pickup-liften.

- Pickuppen løftes op fra pladen.
- For at starte afspilning igen, skal du sænke pickup-liften.

■ Når pladen er slut

- ① Løft pickup-liften, før tonearmen tilbage til armholderen og sænk pickup-liften.
- ② Tryk på [START-STOP]. Den elektroniske bremse standser pladetallerkenen blidt.
- ③ Drej på [ON/OFF] for at slukke for enheden.
- ④ Lås tonearmen med armklemmen.
- ⑤ Sæt nålebeskytteren på igen (for at beskytte nålespiden).

■ Belysning af pickup'en

Nålespiden er belyst under afspilning.

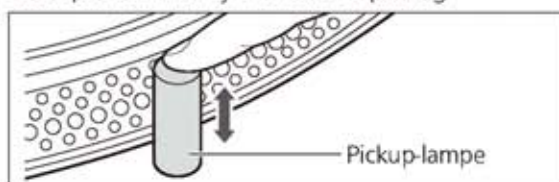

Tryk på nålebelysningen.

- Pickup-lampen (hvid LED) kommer op og belyser nålen.
- Tryk pickup-lampen ned for at slukke lyset.

■ Afspilning af EP-plader

- Tryk på hastighedsknap [45] ([45] tændes).
- Sær EP-adapteren på centerakslen.

■ Afspilning af SP-plader (78 rpm)

- Aktivér 78 rpm med indstillingen for 78 rpm (⇒ 17).
- Tryk samtidig på begge hastighedsknapper [33] og [45] (78 rpm: [33] og [45] tændes).

■ Hvis bruger en pladestabilisator (ikke inkluderet)

- Se betjeningsvejledningen for optagestabilisatoren.
- Maksimal vægt: 1 kg

Hastighedskontrol (finjustering af omdrejningshastigheden)

1 Tryk på [RESET] for at slukke LED-lampen for NULSTILLING.

2 Tryk på knappen til valg af hastighedskontrolområde for at vælge et område for hastighedskontrol.

- [x2] lyser: $\pm 16\%$
- [x2] slukket: $\pm 8\%$

3 Mens pladetalerkenen roterer

Skub på [PITCH ADJ].

- Omdrejningshastigheden kan justeres mellem ca. -8% og $+8\%$ eller ca. -16% og $+16\%$ i henhold til dit valg.
- Tallene repræsenterer omtrentlige procentsatser for justeringen.

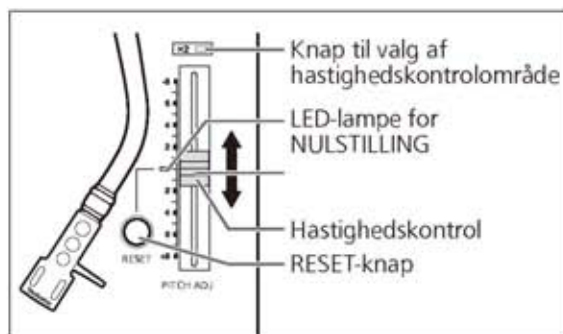

■ Nulstilling af justeringen af omdrejningshastigheden til standard-hastighed

Tryk på [RESET].

LED-lampen for NULSTILLING lyser, og tonehøjden vender øjeblikkeligt tilbage til en forudindstillet værdi positionen for [PITCH ADJ] uagtet.

($33\frac{1}{3}$, 45 eller 78 rpm)

- LED-lampe for NULSTILLING slået til: Fastsat til den forudindstillede værdi.
- LED-lampe for NULSTILLING slået fra: Kan justeres med [PITCH ADJ].

■ Aflæsning af hastigheden

De fire rækker stroboskop-punkter langs pladetalerkenens kant gør det muligt at aflæse omdrejningshastigheden.

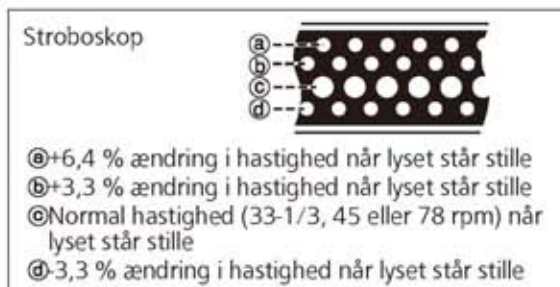

Bemærk

Strobespejlene tændes af stroboskoplyset (LED-belysning) synkroniseret med den præcise frekvens af den digitale styring. Anvend altid denne LED-belysning til at måle tonehøjden.

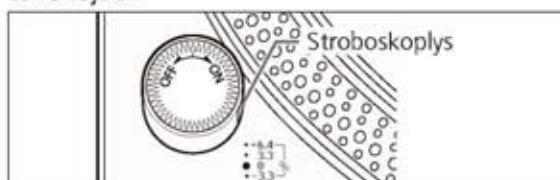

Vedligeholdelse

■ Regelmæssig vedligeholdelse

Hold nålen og pladerne rene.

- Tag pickup-huset med pickup'en af og rengør nålespidsen med en blød børste. Børst indefra og udefter til spidsen.
- Brug en pladerenser til at holde dine plader rene.

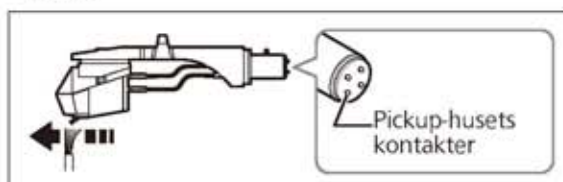

Aftør pickup-husets kontakter med passende mellemrum.

Aftør pickup-husets kontakter med en blød klud og sæt huset tilbage på tonearmen.

Skrue ned for forstærkerens lydstyrke, eller sluk for forstærkeren, før du monterer eller afmonterer pickup-huset.

Dine højttalere kan tage skade, hvis pickup-huset afmonteres, mens der er skruet op for lyden.

■ Rengøring af støvlåg og kabinet

Tør støvlåget og kabinettet med en blød klud.

Rør ikke pladespillerens basisplade under rengøring. Ellers virker afspilleren muligvis ikke.

Hvis delene er meget snavset, kan du vride en våd klud hårdt til at tørre snavset af, og derefter tørre delene med en blød klud.

- Anvend ikke opløsningsmidler inklusive rensbenzin, fortynder, alkohol, rengøringsmidler til køkkenet, kemiske tørreklude osv., fordi dette kan deformere kabinettet eller medføre at overfladebehandlingen skaller af.
- Lad være med at aftørre støvlåget, mens du spiller en plade. Dette kan forårsage statisk elektricitet. Denne statiske elektricitet kan forårsage at tonearmen trækkes mod støvlåget.

■ Flytning af enheden

Pak enheden ned i den originale emballage. Opbevar emballagen, når du har taget varerne ud af den.

Gør således, hvis du ikke længere har emballagen:

- Tag pladetalerkenen og det skridsikre underlag af, og pak dem forsigtigt sammen.
- Fjern pickup-huset og kontravægten fra tonearmen og pak dem omhyggeligt ind.
- Før tonearmen tilbage til armholderen og gør den fast med tape.
- Pak omhyggeligt hovedenheden ind i et tæppe eller kraftigt papir.

Ompakning

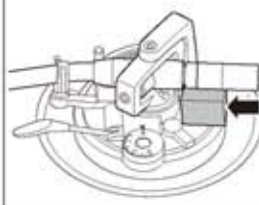
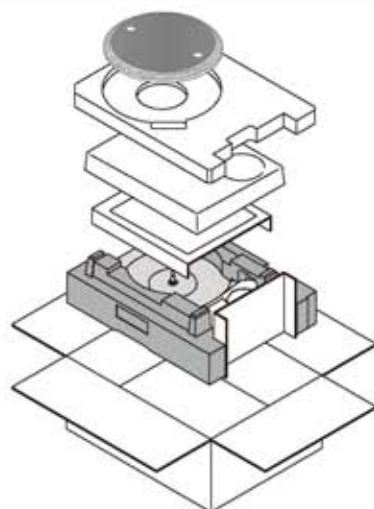

Før ompakning skal du fjerne kontravægten og indsætte tonearmsstøtte under tonearmen.

■ WEEE-symbolet

Bortskaffelse af produktet uden for EU-landene



Dette symbol er kun gyldigt inden for EU. Kontakt din kommune eller din forhandler for at bekræfte den rigtige måde til bortskaffelse.

Fejlfindingsoversigt

Fejlfinding – Udfør kontrollerne nedenfor, før du anmoder om service. Kontakt din forhandler, hvis du er i tvivl om nogen af kontrolpunkterne eller hvis afhjælpningsforanstaltningerne i oversigten ikke løser problemet.

Ingen strøm.

- Er netledningens stik sat i en stikkontakt?
→ Sæt netstikket helt i. (⇒ 12)

Der er strøm, men ingen lyd. Lyden er svag.

- Er tilslutningerne til forstærkerens/modtagerens PHONO-indgange korrekte?
→ Tilslut PHONO-kablet til forstærkerens PHONO-indgangsterminaler. (⇒ 12)

Lyden i venstre og højre kanal er ombyttet.

- Er stereo-signalkablet rigtigt forbundet til forstærkeren eller receiveren?
→ Kontrollér alle tilslutningerne. (⇒ 12)
- Er pickup-husets tilledninger tilsluttet korrekt til pickup-kontakterne?
→ Kontrollér alle tilslutningerne. (⇒ 9)

Brum eller støj under gengivelse.

- Er der andet udstyr eller netledninger i nærheden af stereo-signalkablet?
→ Hold andet udstyr og netledninger borte fra dette apparat.
- Er stilledningen tilsluttet?
→ Kontrollér af stilledningen er korrekt tilsluttet. (⇒ 12)

Indikatoren på knappen til hastighedsvalg [33] eller [45] blinker.

Udfør følgende handling, når indikatoren på knappen til hastighedsvalg [33] eller [45] blinker. Symptomet forbedres muligvis.

- ① Drej [ON/OFF] til OFF.
- ② Træk stikket ud, vent i tre sekunder, og sæt derefter stikket ind igen.
- ③ Drej [ON/OFF] til ON, og tryk på [START-STOP] således at pladetallerkenen begynder at rotere.
- Hvis indikatoren på knappen til hastighedsvalg blinker igen, skal du kontrollere, hvilken én af dem der blinker og kontakte vores servicerepræsentant.

Specifikationer

Generelt	
Strømforsyning	110 - 240 V vekselstrøm, 50/60 Hz
Effektforbrug	8,0 W (tændt) Ca. 0,2 W (slukket)
Mål (B×H×D)	453 x 169 x 353 mm
Vægt	Ca. 9,6 kg
Driftstemperatur	0 °C til +40 °C
Luftfugtighed ved drift	35 % til 80 % Relativ luftfugtighed (uden kondensering)
Pladespiller	
Type	Pladespiller med direkte drev (manuel)
Drivsystem	Direkte drift
Motor	Børsteløs DC-motor
Pladetalerken	Aluminium trykstøbt Diameter: 332 mm Vægt: Ca. 1,8 kg (Inklusive skridsikkert underlag og skridsikkert ark)
Omdrejningshastigheder	33-1/3 rpm, 45 rpm (med omskifter 78 rpm)
Hastighedskontrolområder	±8, ±16 %
Startmoment	1,8 kg-cm
Opstart	0,7 s fra stop til 33-1/3 rpm
Bremsesystem	Elektronisk bremse
Wow og flutter	0,025 % WRMS

Tonearm	
Type	Statisk afbalanceret type
Effektiv længde	230 mm
Overhæng	15 mm
Fejlspringvinkel	Inden for 2° 32' (ved yderrillen på en 30 cm (12") plade) Inden for 0° 32' (ved inderrillen på en 30 cm (12") plade)
Offset-vinkel	22°
Armhøjdejusteringsområde	0 - 6 mm
Nåletrykjusteringsområde	0 - 4 g (direkte aflæsning)
Pickup-husets vægt	Ca. 7,6 g
Anvendelig pickup-egenvægt	5,6 - 12,0 g (Uden ekstrakontravægt) 14,3 - 20,7 g (inklusive patronhylster)
Pickup-husets tilledningssko	1,2 mm ø 4-polet tilledningssko

Specifikationerne kan ændres uden varsel.

Inleiding

Hartelijk dank voor de aankoop van dit product.

Lees deze instructies aandachtig voordat u dit product gebruikt en bewaar deze handleiding voor toekomstig gebruik.

- Over de beschrijvingen in deze gebruiksaanwijzing
 - Betreffende pagina's worden aangeduid als „(⇔ 00)“.
 - De getoonde illustraties kunnen verschillen van uw apparaat.

Kenmerken

Kernloze motor met directe aandrijving voor hoge torsie en hoge betrouwbaarheid

- De nieuw ontwikkelde kernloze directe aandrijfmotor kan kleine trillingen tijdens rotatie verminderen terwijl een hoge torsie wordt behouden.
- De motorregeltechnologie met hoge precisie schakelt de aandrijfmodus volgens de bedrijfsstatus van de motor. Deze technologie combineert een hoge torsie met stabiliteit.
- De digitale besturingsmethode verbetert de tracking en nauwkeurigheid, waardoor een nauwkeurige en stabiele pitch-besturing mogelijk is.

Zeer nauwkeurige lagers voor zeer gevoelige toonarm

- Het machinaal gesneden, hoge precisie lager gebruikt in de toonarm met cardanische ophanging zorgt voor een betere tracking, waardoor skating minder waarschijnlijk wordt, zelfs tijdens de meest intense prestaties.

Trillingreducerende zeer stevige plaat en hoog dempende isolator

- Dit apparaat is niet alleen ontworpen voor een hoge geluidskwaliteit en een hoge resistentie tegen feedback, maar ook om efficiënt weerstand te bieden tegen externe trillingen in zeer luide omgevingen.

Functies om een breed scala aan prestaties te leveren

- Staat aanpassing van de koppel- en de remsnelheid toe.
- Maakt achteruit spelen mogelijk.
- Hiermee kan de gebruiker kiezen uit twee ledlampkleuren, afhankelijk van zijn/haar voorkeuren of de omgeving.

Inhoudsopgave

● Vóór gebruik

Veiligheidsmaatregelen	04
Accessoires	07
Naam van onderdelen	08

Vóór
gebruik

● Ermee beginnen

Ineenzetten van de platenspeler	09
● Het element bevestigen	09
● De elementhouder bevestigen	09
● Vóór de montage van de draaitafel	11
● De draaischijf aanbrengen	11
● De slipmat aanbrengen	11
● Het contragewicht bevestigen	11
● De draaischijf verwijderen	11
Aansluiten en installeren	12
● Aansluiten op een geïntegreerde versterker of componentsysteem/ aansluiten op een mengpaneel	12
● Installeren	13
● De stofkap aanbrengen	13
Afstelling	14
● Horizontale balans	14
● Naalddruk	14
● Dwarsdrukcompensatie	15
● Hoogte van de toonarm	16
● Armlifthoogte	17
● Bedieningsinstellingen (Ledkleurinstelling / Instelling voor achteruit afspelen / 78-toereninstelling / Instelling koppel / Reminstelling)	17

Ermee
beginnen

● Afspelen

Platen afspelen	18
Snelheidsregeling (fijnafstelling van snelheid)	20

Afspelen

● Onderhoud

Onderhoud	21
Gids voor het verhelpen van storingen	22
Technische gegevens	23

Onderhoud

Veiligheidsmaatregelen

Waarschuwing

Apparaat

- Om het risico op brand, een elektrische schok of productschade te verkleinen,
 - Stel dit apparaat niet bloot aan regen, vocht, druppels of spatten.
 - Plaats geen voorwerpen gevuld met vloeistoffen, zoals vazen, op dit apparaat.
 - Gebruik alleen de aanbevolen accessoires.
 - Verwijder geen afdekkingen.
 - Voer zelf geen reparaties aan dit apparaat uit.
Laat onderhoud over aan gekwalificeerd onderhoudspersoneel.
 - Zorg dat er geen metalen voorwerpen in dit apparaat terechtkomen.
 - Zet geen zware voorwerpen op dit apparaat.

AC-netsnoer

- Om het risico op brand, een elektrische schok of productschade te verkleinen,
 - Controleer of de voltage van de stroomtoevoer overeenkomt met de voltage afgedrukt op dit apparaat.
 - Steek de netstekker volledig in het stopcontact.
 - Trek niet aan het snoer, buig het niet te sterk en zet er geen zware voorwerpen op.
 - Raak de stekker niet aan met natte handen.
 - Houd de netstekker vast bij het verwijderen van de stekker uit het stopcontact.
 - Gebruik geen beschadigde netstekker of beschadigd stopcontact.
- De netstekker is het middel voor ontkoppeling.
Plaats dit apparaat op zodanige wijze dat de netstekker onmiddellijk uit het stopcontact kan worden gehaald.
- Zorg dat de aardingspen op de netstekker goed is aangesloten om een elektrische schok te voorkomen.
 - Een apparaat van KLASSE I moet worden aangesloten op een stopcontact met een beschermende aardaansluiting.

Let op

Apparaat

- Plaats geen bronnen van open vuur, zoals brandende kaarsen, op dit apparaat.
- Dit apparaat kan radiostoring ontvangen die wordt veroorzaakt door in gebruik zijnde mobiele telefoons.
In geval van een dergelijke storing vergroot u de afstand tussen dit apparaat en de mobiele telefoon.
- Dit apparaat is bedoeld voor gebruik in gematigde en tropische klimaten.
- Plaats geen voorwerpen op dit apparaat.
Dit apparaat wordt heet terwijl het aan staat.

Opstelling

- Plaats dit apparaat op een vlakke ondergrond.
- Om het risico op brand, een elektrische schok of productschade te verkleinen,
 - Installeer of plaats dit apparaat niet in een boekenkast, ingebouwde kast of andere besloten ruimte.
Zorg voor een goede ventilatie van dit apparaat.
 - Blokkeer de ventilatieopeningen van dit apparaat niet met kranten, tafelkleedjes, gordijnen en dergelijke.
 - Stel dit apparaat niet bloot aan direct zonlicht, hoge temperaturen, hoge vochtigheid en overmatige trillingen.
- Zorg ervoor dat de plaatsingslocatie stevig genoeg is om het gewicht van dit apparaat te dragen (⇔ 23).
- Houd dit apparaat niet bij de knoppen vast om het op te tillen of te dragen. Doet u dit wel, dan kan dit apparaat vallen, met persoonlijk letsel of storing van dit apparaat tot gevolg.
- Houd alle IC-kaarten of magnetische kaarten, zoals creditcards, uit de buurt van de draaitafel.
 - Anders kan de IC-kaart of magnetische kaart onbruikbaar worden als gevolg van magnetisch effect.

**Het ontdoen van oude apparatuur.****Enkel voor de Europese Unie en landen met recycle systemen.**

Dit symbool op de producten, verpakkingen en/of begeleidende documenten betekent dat gebruikte elektrische en elektronische producten niet samen mogen worden weggegooid met de rest van het huishoudelijk afval.

Voor een juiste verwerking, hergebruik en recycling van oude producten, gelieve deze in te leveren bij de desbetreffende inleverpunten in overeenstemming met uw nationale wetgeving.









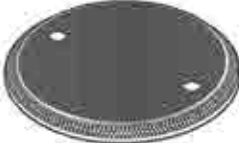

Door ze op de juiste wijze weg te gooien, helpt u mee met het besparen van kostbare hulpbronnen en voorkomt u potentiële negatieve effecten op de volksgezondheid en het milieu.

Voor meer informatie over inzameling en recycling kunt u contact opnemen met uw plaatselijke gemeente.

Afhankelijk van uw nationale wetgeving kunnen er boetes worden opgelegd bij het onjuist weggooien van dit soort afval.

Accessoires

Sommige onderdelen zijn uit elkaar genomen teneinde beschadiging tijdens de verscheping te voorkomen. Controleer de bijgeleverde accessoires.
(Sommige accessoires worden geleverd in een tas.)

<p>Draaischijf (1 st.) (TYL0332)</p> 	<p>Slipmat (1 st.) (TBMX5361) Slipmatvel (1 st.) (TBMX5371)</p>  <ul style="list-style-type: none"> • Van elk is er één met het apparaat meegeleverd. Het slipmatvel is een dun transparant vel. Let op dat u deze niet per ongeluk weggooit. 	<p>Stofkap (1 st.) (TTFA0584)</p>  <p>Technics-label (1 st.) (TBMA7331)</p> 
<p>EP-plaatadapter (1 st.) SL-1200MK7:(TPH0340) SL-1210MK7:(TPH0339)</p> 	<p>Contragewicht (1 st.) SL-1200MK7:(TYL0361) SL-1210MK7:(TYL0295)</p> 	<p>Elementhouder (1 st.) (TYL0331)</p> 
<p>Schroevenset voor element (1 set) (TTV0022-A)</p> <ul style="list-style-type: none"> • Moeren (2 st.) • Schroeven-kort (2 st.) • Schroeven-lang (2 st.) • Sluitringen (2 st.) <p>(Geleverd in een zak)</p> 	<p>PHONO-kabels (1 st.) PHONO-aardingsdraad (1 st.) (TAQ0036)</p> 	<p>AC-netsnoer (1 st.) (K2CM3YY00055)</p> 

- De modelnummers van de accessoires zijn geldig vanaf januari 2021. Ze kunnen worden gewijzigd zonder voorafgaande kennisgeving.
- Bewaar het verpakkingsmateriaal nadat u de goederen verwijderd heeft. U hebt deze nodig wanneer u het product op lange afstand gebruikt.
- Volg de plaatselijke voorschriften bij het weggooien van het product.
- Gebruik geen ander AC-netsnoer en geen andere PHONO-kabel en PHONO-aardingsdraad dan deze die zijn meegeleverd.
- Bewaar het element, de moeren, schroeven en sluitringen buiten het bereik van kinderen om inslikken te voorkomen.
- Afbeeldingen en illustraties in deze handleiding zijn van de zwarte hoofdapparaat.

Naam van onderdelen

Nummers zoals (⇨ 18) geven referentiepagina's aan.

Voorkant

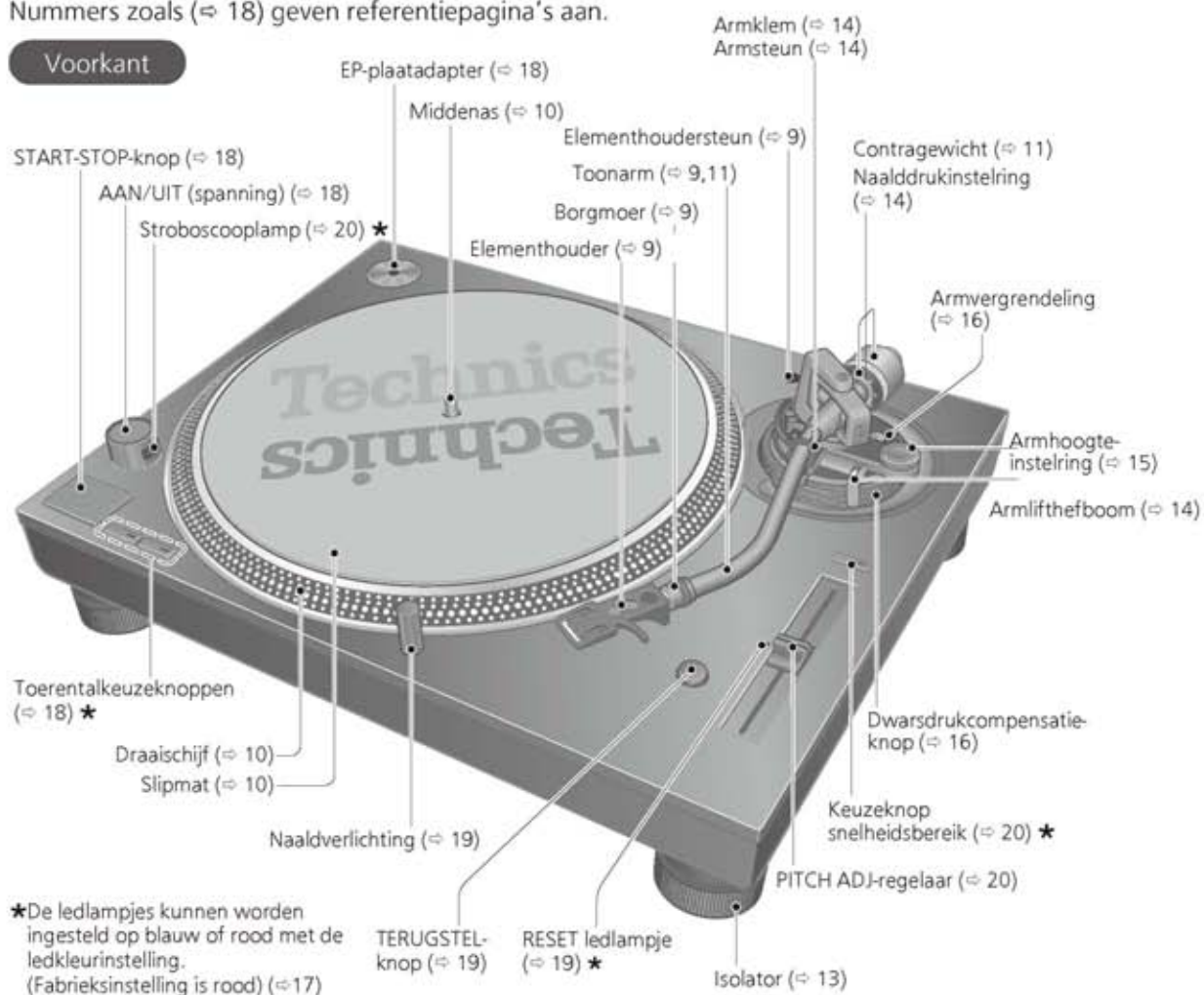

Achterkant

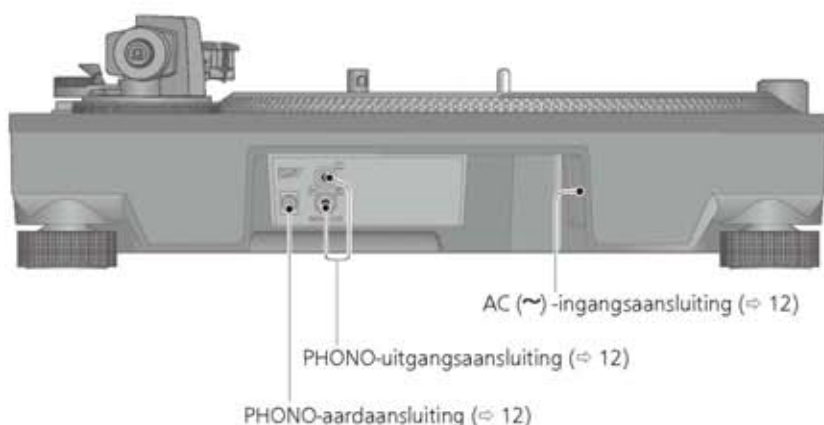

Ineenzetten van de platenspeler

Het element bevestigen

Aandacht

- Gebruik een element en een naald voor DJ's om te scratchen (inclusief achteruit afspelen).

1 Bevestig een element (in de winkel gekocht) voorzichtig.

Volg de instructies bij het element om het op de juiste wijze aan de elementhouder te bevestigen, en draai de schroeven lichtjes vast.

- Gebruik de bevestigingsschroeven als deze zijn meegeleverd met de cartridge.
- Gebruik bij het afspelen van SP-platen een element voor SP-platen.
- Gebruik een los verkrijgbare mini platte schroevendraaier (4 mm).
- Wees voorzichtig dat u de punt van de naald niet raakt.

(Voorbeeld)

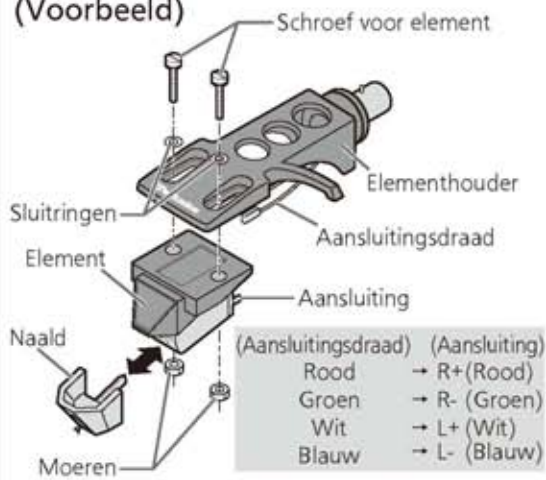

2 Stel de overstek in.

- Wees voorzichtig dat u de punt van de naald niet raakt.

- ① Verplaats het element om de overstek zodanig te verstellen dat de punt van de naald zich 52 mm van bevestigingszijde van de elementhouder bevindt, zoals getoond in de onderstaande afbeelding.

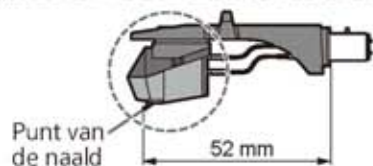

- ② Het element moet evenwijdig zijn aan de elementhouder gezien vanaf de boven- en zijkant (de illustratie toont het bovenaanzicht).



- ③ Draai de schroef voor het element vast.

- Wees voorzichtig dat het element niet van zijn plaats kan wegschuiven.

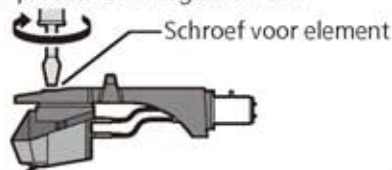

Opmerking

- De elementhoudersteun (⇨8) kan worden gebruikt voor het opslaan van de elementhouder met het element bevestigd of om de elementhouder tijdelijk te verwijderen om het element of dergelijke te vervangen. Hiermee kunt u voorkomen dat het element en/of de naald defect raakt of dat er problemen ontstaan door het kantelen van de elementhouder.
- Afhankelijk van het element, kan de stofkap door deze te plaatsen (⇨13) wanneer de elementhouder met het element bevestigd in de elementhoudersteun wordt geplaatst het element raken en deze breken. Zorg dat de elementhouder niet in de elementhoudersteun wordt geplaatst wanneer de stofkap wordt geplaatst.

De elementhouder bevestigen

- 4 Breng de elementhouder met het element aan in de toonarm. Houd de elementhouder horizontaal en draai de borgmoer vast.

- Wees voorzichtig dat u de punt van de naald niet raakt.

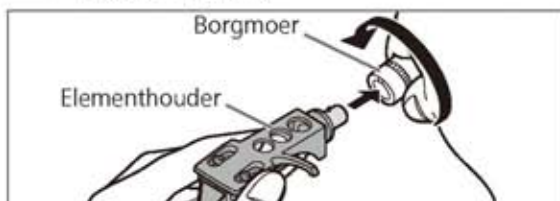

Ineenzetten van de platenspeler (vervolg)

Sommige onderdelen zijn uit elkaar genomen teneinde beschadiging tijdens de verschepping te voorkomen. Monteer de platenspeler in de hieronder beschreven volgorde.

Aandacht

- Voor installatie dient u de naaldbescherming te plaatsen om de punt van de naald te beschermen, de toonarm terug te zetten in de armsteun en deze vast te zetten met de armklem.
- Sluit het AC-netsnoer niet aan voordat de montage is voltooid.
- Bij de montage van de draaitafel, voorkom dat vreemd materiaal tussen het hoofdtoestel en de draaitafel komt.
- Raak het bord niet aan en kras het niet.

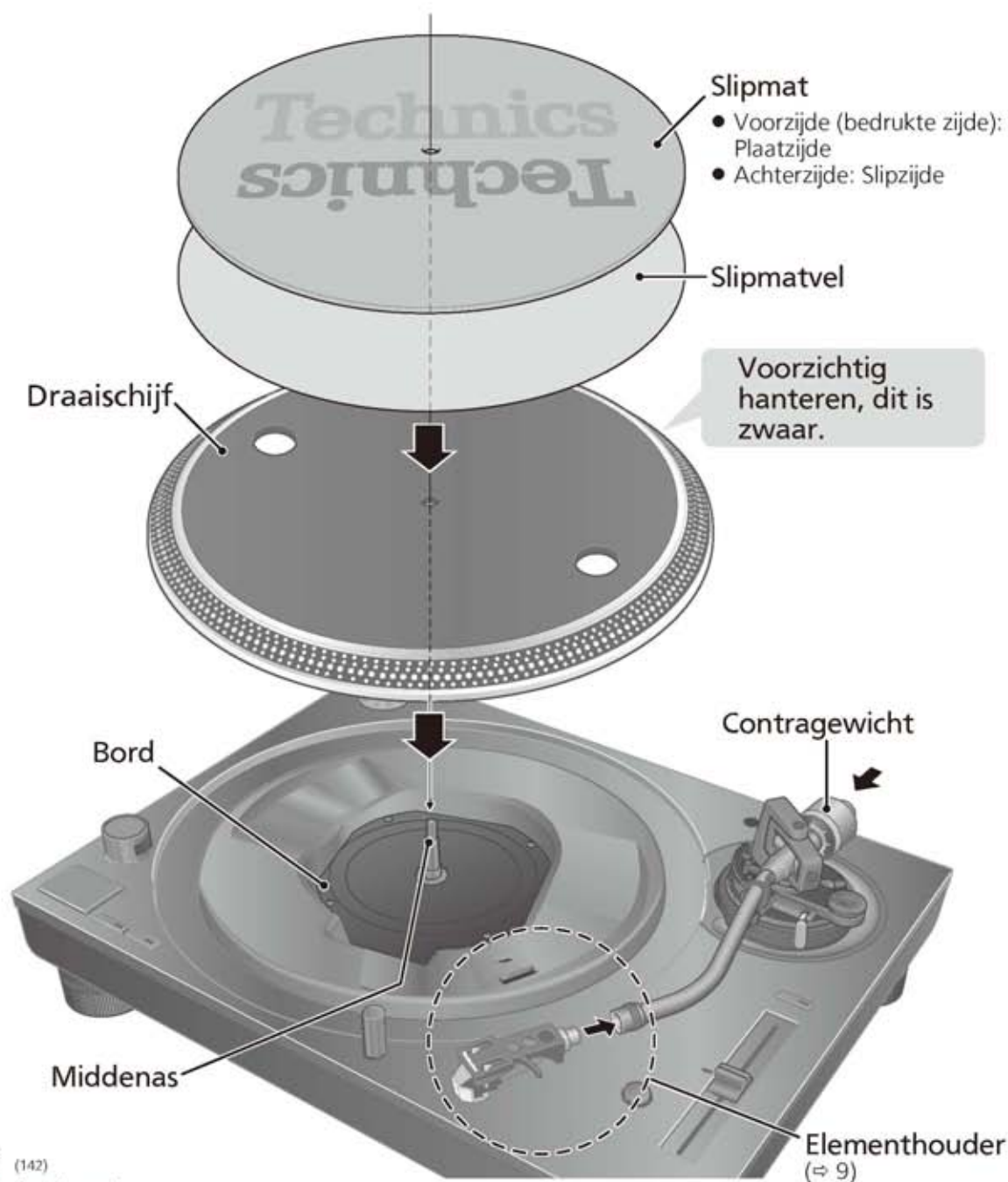

Vóór de montage van de draaitafel

1 Verwijder de magneetklep van de draaitafel.

- Er is een magneet en de klep zit aan de achterkant van de draaitafel. Verwijder de magneetklep voordat u aan het hoofdtoestel vastmaakt.



Aandacht

- Houd alle magnetisch-gevoelige objecten, zoals magneetkaarten en horloges, weg van de magneet.
- Voorkom dat de draaischijf het hoofdtoestel raakt of valt. Voorkom dat stof of ijzerpoeder zich hecht aan de magneet aan de achterkant.
- Raak de bevestigingsschroeven (drie locaties) van de draaischijf niet aan. De functie kan niet worden gegarandeerd als ze in de verkeerde positie staan.

De draaischijf aanbrengen

2 Zet de draaischijf voorzichtig op de middelste spil.

Aandacht

- Wees voorzichtig bij het hanteren van de draaischijf, aangezien deze zwaar is.
- Zorg ervoor dat uw vingers niet vast komen te zitten.
- Verwijder vingerafdrukken of vuil met een zachte doek.

De slipmat aanbrengen

3 Plaats de slipmat en het slipmatvel op de draaischijf.

- Een plaat op de draaischijf kan met de hand worden gestopt en kan achteruit gedraaid worden.
- Als u een slipmatvel op de draaischijf legt, verandert het gevoel van slip-cueing.

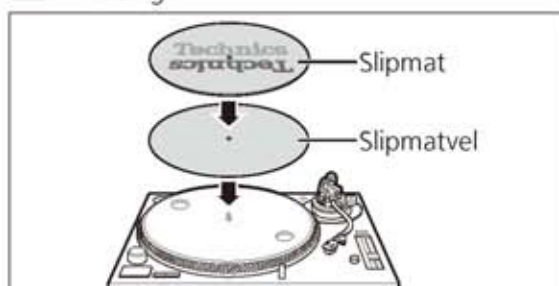

Aandacht

- Gebruik een element en een naald voor DJ's om te scratchen (inclusief achteruit afspelen).

Het contragewicht bevestigen

4 Bevestig het contragewicht op het achterste deel van de toonarm.

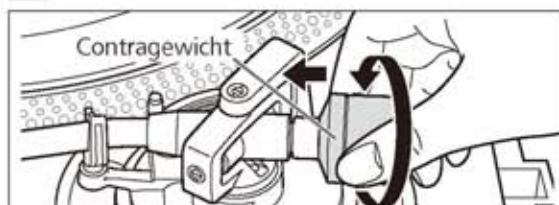

Opmerking

- De binnenkant van het tegengewicht is ingevet.

De draaischijf verwijderen

Zoals getoond in de afbeelding rechts, zet u uw vingers in de twee gaten van de draaischijf, houdt u de middelste spil omlaag, houdt u de selectieknop omhoog en verwijdert de draaischijf.



Aansluiten en installeren

- Schakel alle apparaten uit en haal het AC-netsnoer uit het stopcontact voordat u aansluitingen maakt.
- Sluit het AC-netsnoer pas weer aan nadat alle aansluitingen zijn voltooid.
- Zorg dat u de PHONO-aardingsdraad aansluit. Anders kan er netbrom optreden.
- Raadpleeg ook de handleiding van het aangesloten toestel.

1 Sluit de PHONO-kabels en PHONO-aardingsdraad aan op de PHONO-ingangsaansluitingen van de aangesloten apparatuur.

- Als de aangesloten versterker geen PHONO-ingangsaansluitingen heeft, zal de kwaliteit van het volume of geluid niet goed zijn.

2 Sluit het AC-netsnoer aan.

- Controleer de wattage van de AC-netuitgang op de aangesloten apparatuur voordat u deze gebruikt voor dit apparaat. Voor het stroomverbruik van dit apparaat, zie de specificaties. (⇒ 23)

Aansluiten op een geïntegreerde versterker of componentsysteem/ aansluiten op een mengpaneel

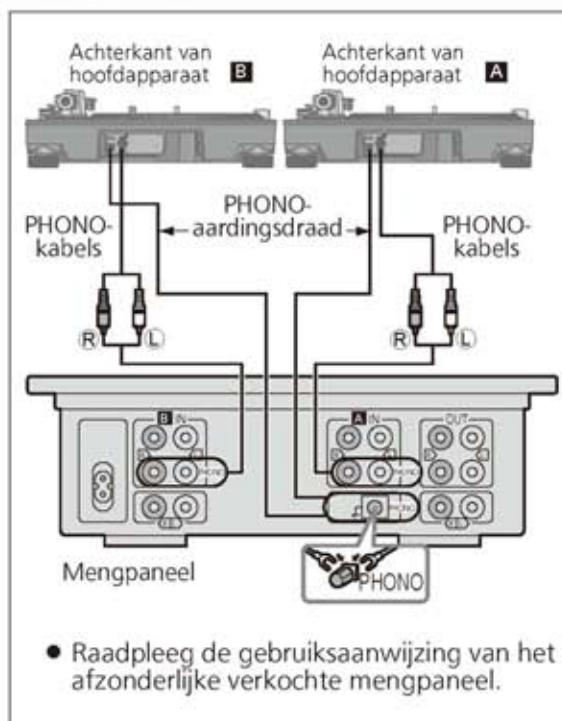
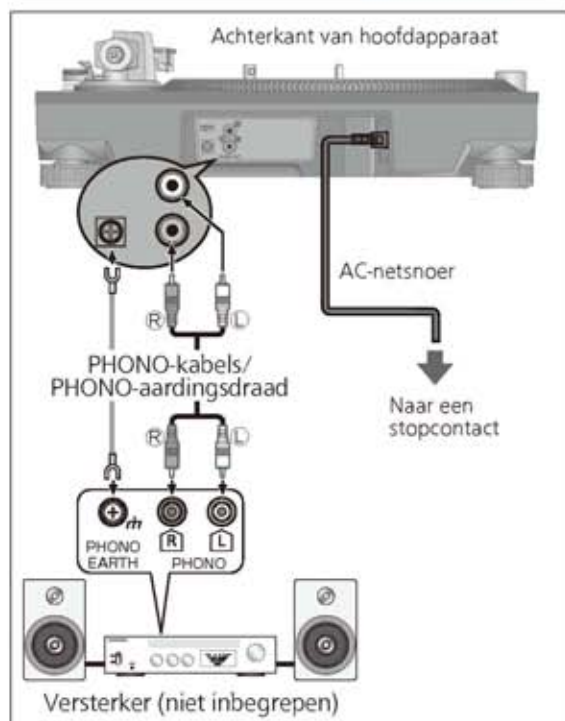

Aandacht

- Draai de PHONO-aardaansluiting vast met een kruiskopschroevendraaier.

Opmerking

- Zelfs in de stand „OFF” van de bedieningsschakelaar wordt het apparaat niet volledig afgesloten van de netvoeding. Trek de stekker uit het stopcontact als u het apparaat niet gebruikt gedurende een lange periode. Plaats het apparaat zodanig dat u de stekker gemakkelijk uit het stopcontact kunt halen.

Installeren

Plaats het apparaat op een horizontaal oppervlak dat beschermd is tegen trillingen. Plaats dit apparaat zo ver mogelijk van luidsprekers vandaan.

■ De hoogte aanpassen om het apparaat horizontaal te zetten

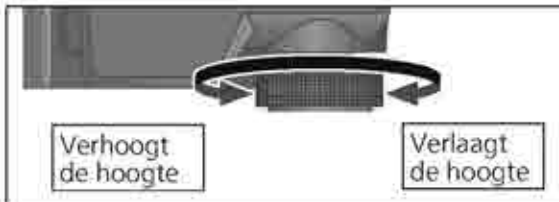

Hef het hoofdtoestel om de isolatoren te draaien en stel de hoogte.

- Rechtsom: Verlaagt de hoogte.
- Linksom: Verhoogt de hoogte.

Aandacht

- Draai de isolatoren niet te ver. Anders kan dit ervoor zorgen dat ze loskomen of beschadigd raken.

De stofkap aanbrengen

1 Plaats de stofkap terwijl u deze aan beide zijden vasthoudt door de vier hoeken met de vier hoeken van de eenheid uit te lijnen.

- Til de stofkap recht omhoog bij het verwijderen.

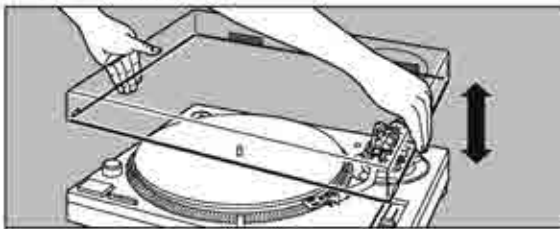

Aandacht

- Zet de toonarm terug op de armsteun en zet deze vast met de armklem voordat u de stofkap aanbrengt of verwijdert.
- Verwijder de stofkap tijdens het spelen.
- Zorg ervoor dat de naaldverlichting (⇒ 19) naar beneden is gedrukt wanneer de stofkap wordt geplaatst. Als de stofkap wordt geplaatst terwijl de naaldverlichting omhoog staat, kan deze de stofkap raken.

■ Opmerkingen voor installatie

- Schakelt de draaitafel uit, trek de stekker uit het stopcontact en koppel alle aangesloten apparaten los, voordat u draaitafel verplaatst.
- Zorg dat het apparaat niet is blootgesteld aan direct zonlicht, stof, vochtigheid, en warmte van een verwarmingstoestel.
- Dit apparaat kan storing opvangen van een radio die dichtbij is geplaatst. Plaats het apparaat zo ver mogelijk van een radio vandaan.
- Plaats het apparaat niet op een warmtebron.
- Vermijd een plaats met grote temperatuurschommelingen.
- Vermijd een plaats met frequente condensatie.
- Vermijd een onstabiele plaats.
- Plaats geen voorwerp op het apparaat.
- Installeer het apparaat niet in een besloten ruimte zoals een boekenrek.
- Plaats het apparaat op een ruime afstand van muren of andere toestellen om te zorgen voor een effectieve warmtestraling vanaf de binnenkant van het apparaat.
- Zorg dat de installatielocatie stevig genoeg is om het gehele gewicht van de eenheid en het systeem te kunnen dragen. (⇒ 23)
- Het apparaat kan worden beschadigd door sigarettenrook of vocht uit een ultrasone luchtbevochtiger.

■ Condensatie

Denk aan een koude fles die u uit een koekast neemt. Als u deze een tijdje in een kamer laat staan, worden er dauwdruppels gevormd op het oppervlak van de fles. Dit fenomeen noemen we „condensatie“.

- Voorwaarden voor condensatie
 - ◇ Snelle temperatuurverandering (veroorzaakt door verplaatsing van een warme plek naar een koude plek of omgekeerd, snel koelen of verwarmen, of directe blootstelling aan gekoelde lucht)
 - ◇ Hoge luchtvochtigheid in een kamer met veel stoom, enz.
 - ◇ Regenseizoen
- Condensatie kan het apparaat beschadigen. Als condensatie is opgetreden, schakel het apparaat dan uit en laat het staan tot het aangepast is aan de omgevingstemperatuur (ongeveer 2 tot 3 uur).

Afstelling

Horizontale balans

Vorbereiding

- Verwijder de naaldbescherming, erop lettend dat u de naald niet beschadigt, en maak vervolgens de armklem los.
- Zet de armliftheboom omlaag.
- Draai de dwarsdrukcompensatieknop naar „0”.

- 1 Maak de toonarm los uit de armsteun en stel de horizontale balans af door aan het contragewicht te draaien.

Houd de toonarm vast en draai het contragewicht in de richting van de pijl om de balans af te stellen tot de arm ongeveer horizontaal staat.

- Let op dat de punt van de naald de draaischijf of het hoofdapparaat niet raakt.

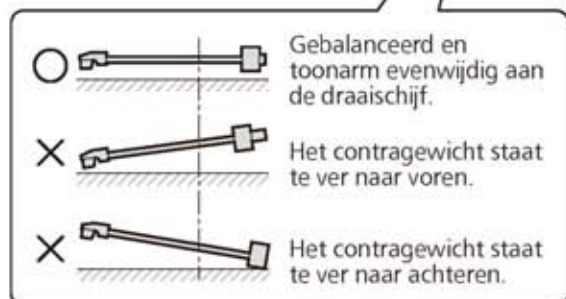
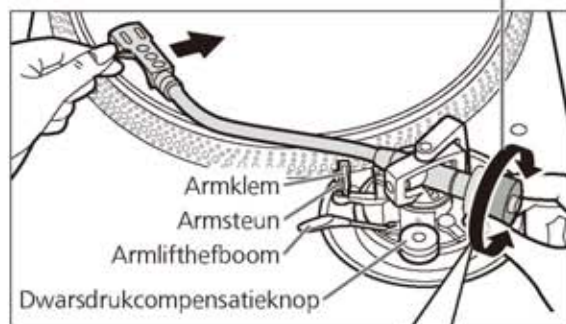
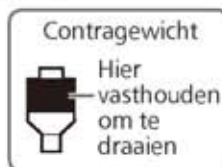

Naalddruk

Vorbereiding

- Plaats de toonarm weer op de armsteun en zet deze vast met de armklem.

- 1 Draai de naalddrukinstelling tot er „0” staat bij de middellijn op het achterste deel van de toonarm.

- Houd het contragewicht vast terwijl u dit doet.

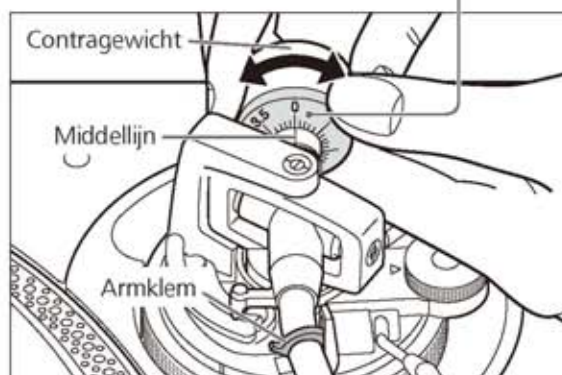

Opmerking

- Raadpleeg de gebruikershandleiding van uw naald voor de juiste naalddruk.

2 Draai aan het contragewicht om de juiste naalddruk voor het element in te stellen.

- De naalddrukinstelring draait samen met het contragewicht.
- Draai tot de middellijn de juiste naalddruk aangeeft.

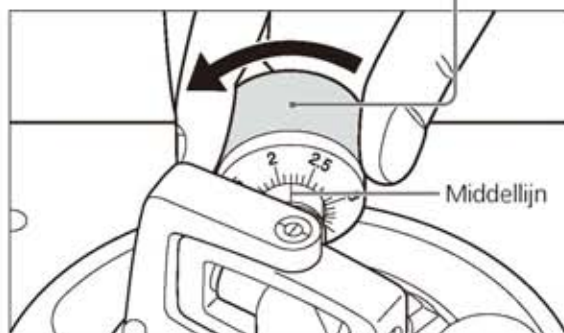

Dwarsdrukcompensatie

1 Draai aan de dwarsdrukcompensatieknop om deze in te stellen op dezelfde waarde als de naalddrukinstelring.

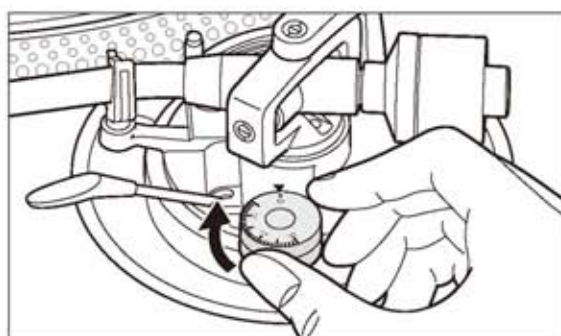

Opmerking

- Voor stylusdruk van 3 g en hoger, pas anti-krasen controle aan naar „3”.
- Wanneer u gaat scratchen (inclusief achteruit afspelen), stelt u de dwarsdrukcompensatieknop af volgens de scratchbewegingen om de dwarsdruk te verminderen.

Afstelling (vervolg)

Hoogte van de toonarm

Maak deze afstelling alleen indien dit nodig is omwille van het element dat u gebruikt.

Vorbereiding

- Plaats een plaat op de draaischijf.

1 Zet de armvergrendeling los.

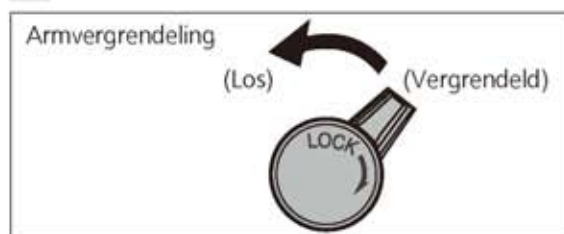

2 Stel de hoogte af met de armhoogte-instelling.

Pas de armhoogte aan tot de toonarm evenwijdig is aan een plaat.

- ① Gebruik de onderstaande tabel als referentie om het juiste standmerkteken te vinden voor de hoogte van uw element.

(Voor meegeleverde elementhouder)

	Hoogte van element (H) in millimeter	Stand op de instelling
	17	0
	18	1
	19	2
	20	3
	21	4
	22	5
	23	6

- ② Draai aan de armhoogte-instelling om het standmerkteken uit te lijnen met de indexstreep. Op de armhoogte-instelling staan aanduidingen van 0 tot 6 mm.



Opmerking

- Wanneer u gaat scratchen (inclusief achteruit afspelen), stelt u de armhoogteinstelling af volgens de scratchbewegingen om de dwarsdruk te verminderen.

- Als u de hoogte van het element (H) niet weet of wanneer u de meegeleverde elementhouder niet gebruikt

Verwijder de naaldbescherming, erop lettend dat u de naald niet beschadigt, en maak vervolgens de armklem los.

Laat u de armliftheftboom neer, plaatst u de naald op een plaat en past u de hoogteinstelling aan tot de toonarm en de plaat evenwijdig zijn.

- Als de hoogte van het element (H) te laag is om evenwijdig te zijn, voed dan een „vulplaatje element” toe (niet bijgeleverd).

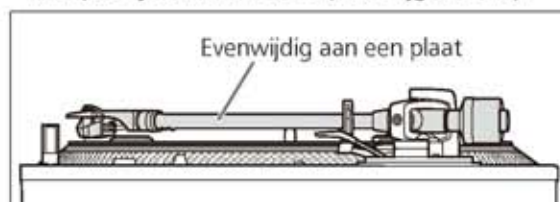

3 Nadat de armhoogte is afgesteld, vergrendelt u de toonarm door aan de armvergrendelingsknop te draaien.

- Zorg ervoor dat u de armvergrendelknop naar het einde draait, zoals in de onderstaande figuur. Mogelijk moet u druk uitoefenen om dit te doen.

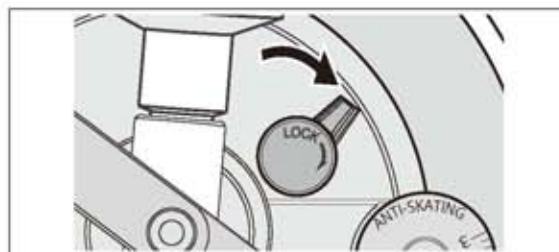

Aandacht

- Wees voorzichtig dat u de punt van de naald niet beschadigt.
- Gebruik het product niet met ontgrendelde armvergrendeling.
- Gebruik voor een fijnere afstelling een waterpas (niet meegeleverd) om de armhoogte aan te passen zodanig dat het element evenwijdig is aan een plaat.

Armliftheogte

Maak de afstelling volgens uw element indien nodig.

Vorbereiding

- Plaats een plaat op de draaischijf.
- Verwijder de naaldbescherming, erop lettend dat u de naald niet beschadigt, en maak vervolgens de armklem los.
- Breng de armliftheboom omhoog en beweeg de toonarm boven de plaat.

1 Controleer de armliftheogte (afstand tussen punt van de naald en oppervlak van de plaat).

Als afstelling nodig is, ga dan naar stap 2.

- De armliftheogte is in de fabriek ingesteld op 8 tot 13 mm.

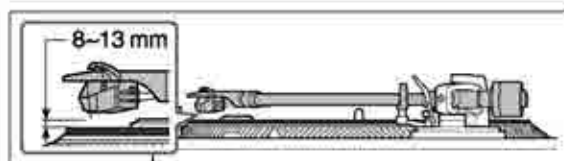

2 Plaats de toonarm weer op de armsteun, klem deze vast met de armklem en draai aan de schroef om de hoogte te verstellen terwijl u de armlift met uw vinger naar beneden duwt.

- De armlift wordt verlaagd wanneer u de schroef naar rechts draait.
- De armlift wordt verhoogd wanneer u de schroef naar links draait.

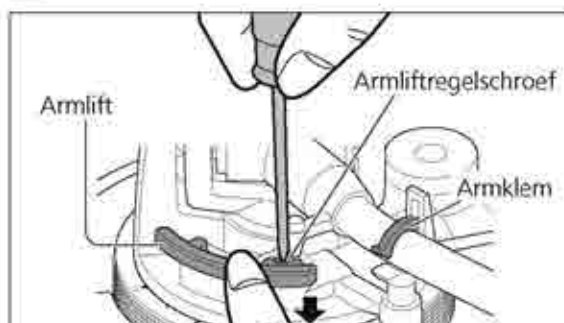

Bedieningsinstellingen

Hiermee kan de kleur van de ledlampjes, achteruit afspelen, de 78-toereninstelling, het koppel en de rem worden ingesteld.

- 1 Schakel de draaitafel uit en trek de stekker uit het stopcontact.
- 2 Stel naar wens af door de schakelaars in te stellen met een kleine kruiskopschroevendraaier of iets dergelijks.

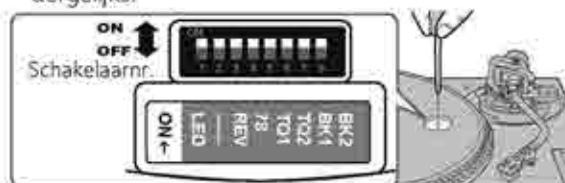

Ledkleurinstelling

Hiermee kunt u rood of blauw selecteren voor de kleur van de stroboscooplamp, toerentalkeuzeknoppen, keuzeknop snelheidsbereik en het RESET-ledlampje.

	Schakelaarnr.: 1 (ledlampje)
Rood	UIT (fabrieksinstelling)
Blauw	AAN

Instelling voor achteruit afspelen

Hiermee kunt u achteruit afspelen in- of uitschakelen. (⇔ 19)

	Schakelaarnr.: 3 (REV)
REV uitgeschakeld	UIT (Fabrieksinstelling)
REV ingeschakeld	AAN

78-toereninstelling

Hiermee kunt u de 78-toerenfunctie in- of uitschakelen. (⇔ 19)

	Schakelaarnr.: 4 (78)
78-toeren uitgeschakeld	UIT (fabrieksinstelling)
78-toeren ingeschakeld	AAN

Instelling koppel

Hiermee kunt u uit vier niveaus van sterkte kiezen om het koppel aan te passen.

	Schakelaarnr.: 5 (TQ1)	Schakelaarnr.: 6 (TQ2)
Hoog ①	AAN	AAN
↕ ②	UIT	AAN
③	UIT (fabrieksinstelling)	UIT (fabrieksinstelling)
Laag ④	AAN	UIT

Reminstelling

Hiermee kunt u kiezen uit vier niveaus van remkracht om de draaischijf te stoppen nadat op [START-STOP] is gedrukt.

	Schakelaarnr.: 7 (BK1)	Schakelaarnr.: 8 (BK2)
Hoog ①	UIT	AAN
↕ ②	UIT (fabrieksinstelling)	UIT (fabrieksinstelling)
③	AAN	UIT
Laag ④	AAN	AAN

Platen afspelen

Vorbereiding

- *1 Plaats een plaat (niet inbegrepen) op de draaischijf.
- *2 Verwijder de naaldbescherming en maak de armklem los.

- 1** Draai aan [ON/OFF] om het apparaat in te schakelen.
De stroboscooplamp gaat branden.
33-1/3 rpm wordt automatisch geselecteerd en de indicator [33] gaat aan.

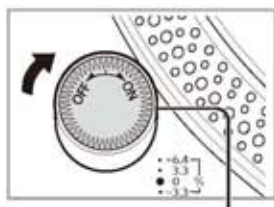

Stroboscooplamp

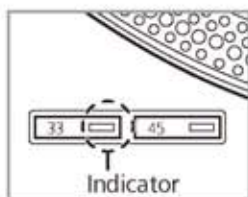

- 2** Druk op [START-STOP].
De draaischijf begint te draaien.

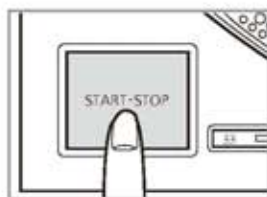

Aandacht

Druk niet op [START-STOP] wanneer de draaischijf verwijderd is.

Als u per ongeluk op [START-STOP] heeft gedrukt

- De indicator van de snelheidskeuzeknop ([33] of [45]) begint te knippen.
- ⇒ Als het knippert, draai dan [ON/OFF] om het apparaat uit te schakelen, bevestig de draaischijf en draai dan [ON/OFF] om het apparaat in te schakelen.

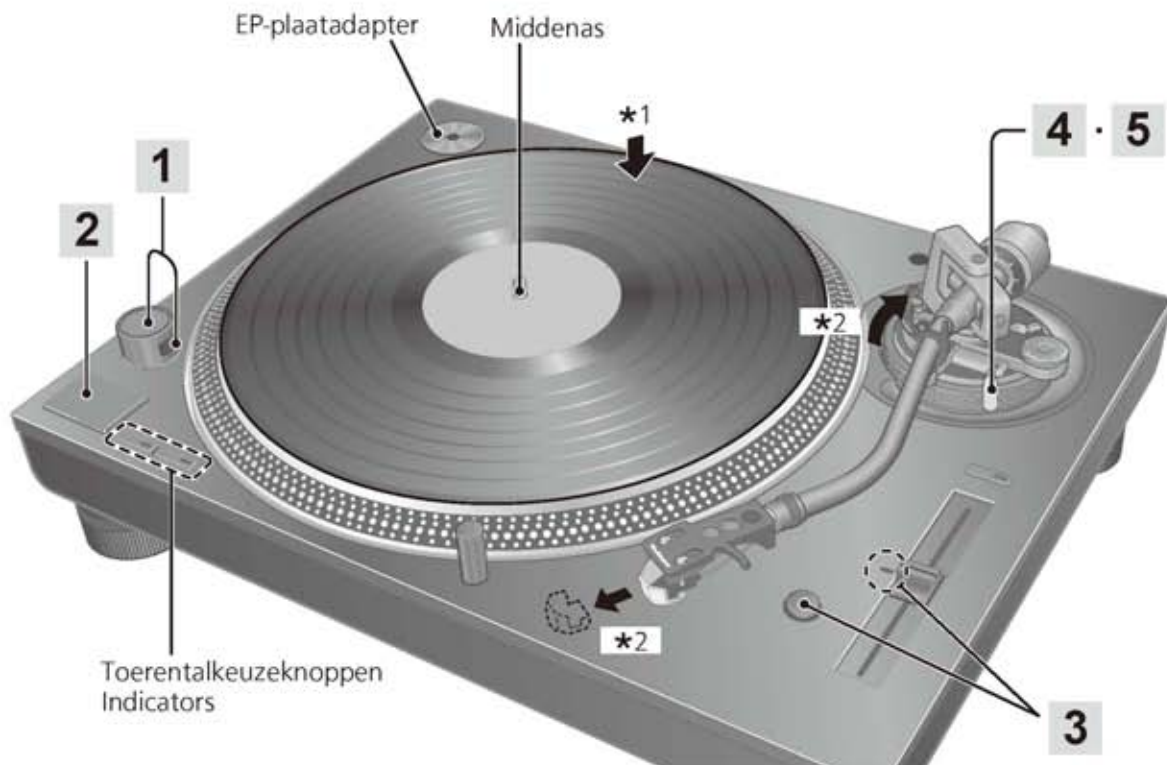

3 Druk op [RESET] om het ledlampje RESETTEN in te schakelen.

Het apparaat speelt af met een vooringestelde snelheid (33-1/3, 45 of 78 rpm) ongeacht de stand van [PITCH ADJ].

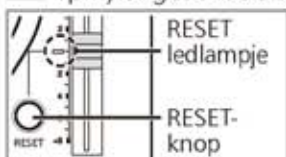

- Fijnafstelling van snelheid (⇔ 20)

4 Breng de armliftheboom omhoog en beweeg de toonarm boven de plaat.



5 Zet de armliftheboom omlaag. De toonarm gaat langzaam naar beneden.



Het afspelen wordt gestart.

■ Om achteruit af te spelen

- Schakel achteruit afspelen in met de instelling Achteruit afspelen (⇔ 17).
- Druk tegelijkertijd op de knoppen snelheidskeuzeknop van de draaitafel of op de knoppen ([33], [45] of [33] en [45]) en [START-STOP] terwijl de draaischijf draait.
- Achterwaarts afspelen start op de snelheid die is geselecteerd door op de toerentalkeuzeknop of -knoppen te drukken.
- Om terug te keren naar normaal afspelen, drukt u nogmaals op [START-STOP] terwijl u op de toerentalkeuzeknop of -knoppen drukt.
- Door nogmaals op [START-STOP] te drukken na op [START-STOP] te drukken tijdens achterwaarts afspelen, wordt normaal afspelen gestart.
- Tegelijkertijd indrukken van de toerentalkeuzeknop of -knoppen en [START-STOP] terwijl de draaischijf is gestopt, start achterwaarts afspelen.

■ Om het afspelen tijdelijk te onderbreken

Breng de armliftheboom omhoog.

- De naald wordt nu van de plaat gelicht.
- Om het afspelen opnieuw te starten, zet u de armliftheboom omlaag.

■ Nadat het afspelen is voltooid

- ① Breng de armliftheboom omhoog, plaats de toonarm weer op de armsteun en zet de armliftheboom omlaag.
- ② Druk op [START-STOP]. De draaischijf wordt door de elektronische rem zachtjes tot stilstand gebracht.
- ③ Draai aan [ON/OFF] om het apparaat uit te schakelen.
- ④ Maak de toonarm vast met de armklem.
- ⑤ Breng de naaldbescherming weer aan (om de punt van de naald te beschermen).

■ Om de naald te verlichten

De punt van de naald wordt verlicht tijdens het afspelen.

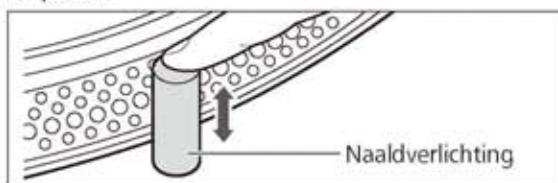

Druk op de naaldverlichting.

- De naaldverlichting (witte LED) komt omhoog en verlicht de naald.
- Druk de naaldverlichting omlaag om de verlichting uit te schakelen.

■ Om EP-platen af te spelen

- Druk op de toerentalkeuzeknop [45] ([45] gaat branden).
- Plaats de EP-plaatadapter op de middenas.

■ Om SP-platen af te spelen

- Schakel 78-toeren in met de 78-toereninstelling (⇔ 17).
- Druk tegelijk op de toerentalkeuzeknoppen [33] en [45] (78 rpm : [33] en [45] gaan branden).

■ Bij gebruik van een plaatstabilisator (niet inbegrepen)

- Zie de instructiehandleiding van de plaatstabilisator.
- Maximumgewicht: 1 kg

Snelheidsregeling (fijnafstelling van snelheid)

1 Druk op [RESET] om het RESET-ledlampje uit te schakelen.

2 Druk op de keuzeknop voor snelheidsbereik om het snelheidsbereik te selecteren.

- [$\times 2$]-lampje aan: $\pm 16\%$
- [$\times 2$]-lampje uit: $\pm 8\%$

3 Terwijl de draaischijf draait

Verschuif [PITCH ADJ].

- Snelheid kan worden afgesteld tussen ong. -8% en $+8\%$ of ong. -16% en $+16\%$ afhankelijk van uw selectie.
- De cijfers geven de percentages bij benadering aan voor uw afstelling.

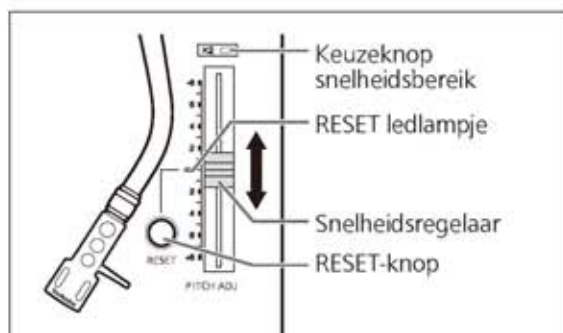

■ Terugkeren naar de vooraf ingestelde snelheid

Druk op [RESET].

Het RESET-ledlampje gaat branden en de snelheid keert onmiddellijk terug naar een vooraf ingestelde waarde, ongeacht de positie van [PITCH ADJ].

(33-1/3, 45 of 78 rpm)

- RESET-ledlampje aan: Vastgezet op de vooraf ingestelde waarde.
- RESET-ledlampje uit: Kan worden aangepast met [PITCH ADJ].

■ Meten van de snelheid

U kunt de snelheid meten aan de hand van de vier rijen stroboscoopspiegels op de buitenrand van de draaischijf.



Aandacht

De stroboscoopspiegels worden verlicht door de stroboscooplamp (ledverlichting) gesynchroniseerd met de precieze frequentie van de digitale regeling.

Gebruik altijd deze ledverlichting om de snelheid te meten.

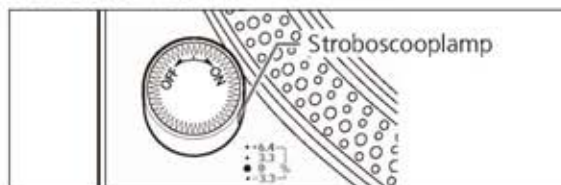

Onderhoud

■ Onderhoud van de onderdelen

Verwijder goed het stof van de naald en de plaat.

- Verwijder de elementhouder met het element en reinig de naald met een zachte borstel. Borstel vanaf de voet naar de punt.
- Gebruik een platenreinigingsmiddel om uw platen schoon te houden.

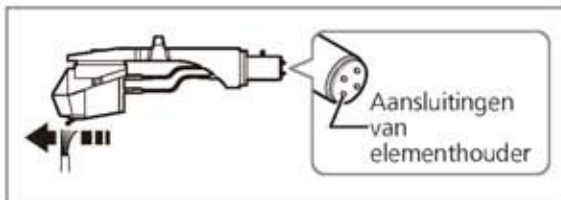

Veeg de aansluitingen van de elementhouder regelmatig schoon.

Veeg de aansluitingen van de elementhouder schoon met een zachte doek en breng de elementhouder op de toonarm aan.

Verlaag het volume van de versterker of schakel de versterker uit alvorens de elementhouder aan te brengen of te verwijderen.

Als u de elementhouder beweegt terwijl het volume hoog is ingesteld, kunnen de luidsprekers beschadigd raken.

■ De stofkap en behuizing schoonmaken

Veeg de stofkap en behuizing schoon met een zachte doek.

Raak het bord niet aan tijdens het reinigen. Anders is het mogelijk dat de speler stopt met werken.

Verwijder hevig vuil met een goed uitgewrongen natte doek en veeg schoon met een zachte doek.

- Gebruik geen oplosmiddelen, zoals benzeen, thinner, alcohol, allesreiniger, doekjes met een chemisch preparaat e.d. Deze kunnen de behuizing vervormen of de afwerkingslaag doen loskomen.
- Veeg de stofkap niet schoon terwijl een plaat wordt afgespeeld. Dit kan statische elektriciteit veroorzaken. Door statische elektriciteit kan de toonarm naar de stofkap toe worden getrokken.

■ Vervoer van het apparaat

Gebruik het oorspronkelijke verpakkingsmateriaal om het apparaat weer in te pakken.

Bewaar het verpakkingsmateriaal nadat u de goederen verwijderd heeft.

Als u dit verpakkingsmateriaal niet meer hebt, doet u het volgende:

- Verwijder de draaischijf en slipmat en pak deze zorgvuldig in.
- Verwijder de elementhouder en het contragewicht van de toonarm en verpak deze zorgvuldig.
- Maak de toonarm vast met de armklem en zet hem met plakband vast.
- Wikkel het hoofdapparaat zorgvuldig in een deken of papier.

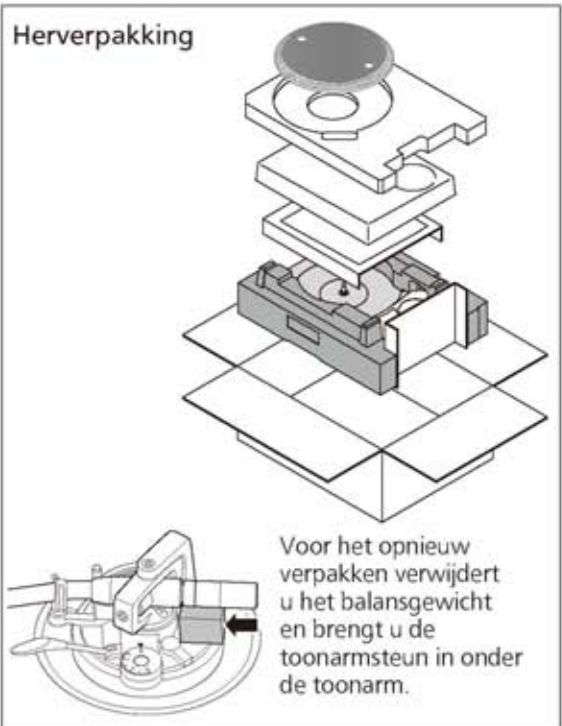

■ WEEE-symbool

Verwijdering van het product buiten de EU-landen



Dit symbool is alleen geldig in de EU. Neem contact op met een lokaal overheidskantoor of uw dealer om een juiste manier van verwijdering te bevestigen.

Gids voor het verhelpen van storingen

Voer de onderstaande controles uit voordat u contact opneemt voor onderhoud om storingen te verhelpen. Als u twijfelt over sommige controlepunten, of als de aangegeven oplossingen in het overzicht het probleem niet verhelpen, neem dan contact op met uw dealer.

Geen spanning.

- Is de stekker van het AC-netsnoer ingestoken?
→Steek de stekker van het snoer goed in. (⇔ 12)

Er is spanning, maar er is geen geluid. Zwak geluid.

- Zijn de verbindingen naar de PHONO-aansluitingen van de versterker/ontvanger juist gemaakt?
→Sluit de PHONO-kabel op de PHONO-ingangsaansluitingen van de versterker aan. (⇔ 12)

Het geluid van de linker- en rechterkanalen is omgekeerd.

- Zijn de verbindingen van de stereo-aansluitkabel naar de versterker of ontvanger omgekeerd?
→Controleer alle aansluitingen opnieuw. (⇔ 12)
- Zijn de verbindingen van de aansluitingsdraden van de elementhouder op de elementaansluitingen goed gemaakt?
→Controleer alle aansluitingen opnieuw. (⇔ 9)

Brom tijdens het afspelen.

- Zijn er andere toestellen of hun AC-netsnoer dicht bij de stereo-aansluitkabel geplaatst?
→Plaats de toestellen en hun AC-netsnoer verder van dit apparaat vandaan.
- Is de aardingsdraad aangesloten?
→Zorg dat de aardingsdraad juist is aangesloten. (⇔ 12)

De indicator op de toerentalkeuzeknop [33] of [45] gaat knippen.

Voer de volgende bewerking uit wanneer de indicator op de toerentalkeuzeknop [33] of [45] gaat knippen.

Het symptoom kan worden verbeterd.

- ① Zet [ON/OFF] op UIT.
 - ② Trek de netstekker uit het stopcontact, wacht drie seconden en steek de stekker weer in het stopcontact.
 - ③ Zet [ON/OFF] op AAN en druk op [START-STOP] om de draaischijf te doen draaien.
- Als de indicator op de toerentalkeuzeknop opnieuw knippert, controleer dan welke er knippert en neem contact op met onze servicevertegenwoordiger.

Technische gegevens

Algemeen	
Voeding	110 - 240 V AC, 50/60 Hz
Stroomverbruik	8,0 W (spanning AAN) Ong. 0,2 W (spanning UIT)
Afmetingen (B×H×D)	453 x 169 x 353 mm
Gewicht	Ong. 9,6 kg
Gebruikstemperatuur	0 °C tot +40 °C
Bedrijfsvochtigheid	35 % tot 80 % RH (zonder condensatie)

Platenspelergedeelte	
Type	Platenspeler met directe aandrijving (handmatig)
Aandrijving	Directe aandrijving
Motor	Gelijkstroommotor zonder borstels
Draaischijf	Aluminium gegoten Diameter: 332 mm Gewicht: Ong. 1,8 kg (Inclusief slipmat en tussenvel)
Toerentallen draaischijf	33-1/3 rpm, 45 rpm (met schakelaar 78 rpm)
Snelheid met variabel bereik	±8 %, ±16 %
Aanloopkoppel	1,8 kg-cm
Aanloopkarakteristieken	0,7 sec. van stilstand tot 33-1/3 rpm
Remsysteem	Elektronische rem
Wow en flutter	0,025 % WRMS

Toonarmgedeelte	
Type	Statisch gebalanceerd
Effectieve lengte	230 mm
Overstek	15 mm
Fouthoek	Binnen 2° 32' (op de buitenste groef van een plaat van 30 cm (12")) Binnen 0° 32' (op de binnenste groef van een plaat van 30 cm (12"))
Offset-hoek	22°
Instelbereik armhoogte	0 - 6 mm
Instelbereik naalddruk	0 - 4 g (directe aflezing)
Gewicht elementhouder	Ong. 7,6 g
Gewichtsbereik van element	5,6 - 12,0 g (Zonder het hulpgewicht) 14,3 - 20,7 g (inclusief het beschermkapje)
Kabelschoen elementhouder	1,2 mm ø 4-pins kabelschoen

Specificaties onder voorbehoud van wijzigingen zonder voorafgaande kennisgeving.

Introduktion

Tack för valet av denna apparat.

Läs dessa anvisningar instruktionerna noga innan du börjar använda produkten, och spara bruksanvisningen för framtida bruk.

- Angående bruksanvisningens beskrivningar
 - Sidhänvisningar anges som "(⇨ 00)".
 - Bilderna kan skilja sig från din enhet.

Egenskaper

Kärnfri direktdrivningsmotor för högt vridmoment och tillförlitlighet

- Den nyutvecklade sladdlösa direktdrivmotorn kan minska vibrationer under rotation med bibehållet högt vridmoment.
- Motorstyrningen med precisionsteknik växlar drivläge beroende på motorns driftstatus och möjliggör högt vridmoment och hög stabilitet.
- Den digitala kontrollmetoden förbättrar spårning och noggrannhet vilket möjliggör en noggrann och stabil varvtalsreglering.

Högprecisionslager för en mycket känslig tonarm

- Det maskinskurna högprecisionslager som används i tonarmslagret med kardanupphängning möjliggör en förbättrad spårning, vilket gör skating mindre sannolikt även under de mest intensiva framföranden.

Mycket styvt skåp med vibrationsreducering och högdämpande isolator

- Denna enhet är utformad för att inte bara leverera högkvalitativt ljud och högt återkopplingsmotstånd men också för att effektivt stänga ute vibrationer i mycket högljudda miljöer.

Funktioner för att leverera ett brett utbud av framföranden

- Tillåter inställning av vridmoment och bromshastighet.
- Tillåter omvänd uppspelning.
- Tillåter användaren att välja mellan två olika färger på LED-lamporna beroende på dennes preferenser eller omgivningen.

Innehållsförteckning

● Före användning

Säkerhetsåtgärder.....	04
Tillbehör.....	07
Delarnas namn.....	08

Före
användning

● Komma igång

Att sätta ihop skivspelaren	09
● Fästa pickupen	09
● Fästa pickup-huvudet	09
● Före montering av skivtallriken	11
● Montering av skivtallriken.....	11
● Montera skivspelarmattan	11
● Fästa motvikten.....	11
● Demontering av skivtallriken.....	11
Anslutningar och installering	12
● Anslutning till en förförstärkare eller komponentsystem/anslutning till en mixer	12
● Installering	13
● Montering av skyddslocket.....	13
Justering	14
● Horisontell balans.....	14
● Nåltryck.....	14
● Antiskating.....	15
● Tonarmens höjd	16
● Tonarmlyftens höjd	17
● Driftinställningarna (LED-färginställningar/Omvänd uppspelningsinställning/ Inställning för 78 rpm/Inställning för vridmoment/ Bromsinställning)	17

Komma igång

● Uppspelning

Skivspelning	18
Varvtalskontroll (finjustering av varvtalet)	20

Uppspelning

● Underhåll

Underhåll	21
Felsökningsguide.....	22
Tekniska data.....	23

Underhåll

Säkerhetsåtgärder

VARNING

Enhet

- För att minska risken för brand, elstöt eller produktskada,
 - Utsätt inte enheten för regn, fukt, droppar eller stänk.
 - Placera inte några föremål med vätska, till exempel vaser, på enheten.
 - Använd endast rekommenderade tillbehör.
 - Avlägsna inte skyddslock.
 - Försök inte att reparera själv. Kontakta kvalificerade fackmän för service.
 - Låt inte metallföremål falla inuti enheten.
 - Placera inga tunga föremål ovanpå.

Nätsladd

- För att minska risken för brand, elstöt eller produktskada,
 - Kontrollera att spänningen motsvarar den som står tryckt på apparaten.
 - Sätt i elkontakten helt i elnätet.
 - Dra eller böj inte och placera inga tunga föremål på sladden.
 - Hantera inte kontakten med fuktiga händer.
 - Håll i själva kontakten när du ska lossa den ur elnätet.
 - Använd inte stickkontakter eller eluttag som är skadade.
- Strömkontakten är bortkopplingsanordning. Installera enheten så att strömkontakten genast kan kopplas bort från vägguttaget.
- Se till att stickkontaktens jordstift ansluts ordentligt för att undvika elektrisk stöt.
 - En apparat med KLASS I-konstruktion måste anslutas till ett jordat nätuttag.

FÖRSIKTIGHET

Enhet

- Ställ inga föremål med öppen låga, så som ett tänd stearinljus, ovanpå enheten.
- Den här enheten kan ta emot radiostörningar orsakade av mobiltelefoner under användning. Om sådana störningar uppstår, öka avståndet mellan enheten och mobiltelefonen.
- Denna enhet är avsedd för användning på platser med tropiskt klimat.
- Placera inte några föremål på enheten. Enheten blir varm när den är på.

Placering

- Placera den här enheten på en jämn yta.
- För att minska risken för brand, elstöt eller produktskada,
 - Installera eller placera den inte i en bokhylla, inbyggt skåp eller annat begränsat utrymme. Se till att luftcirkulationen är tillräcklig kring enheten.
 - Se till att enhetens ventilationsöppningar inte är förtäppta av tidningar, bordsdukar, gardiner eller liknande föremål.
 - Utsätt inte enheten för direkt solljus, hög temperatur eller fuktighet och alltför mycket vibrationer.
- Se till att platsen för placeringen är tillräckligt stark för att hålla för enhetens vikt (⇨ 23).
- Lyft eller bär inte den här enheten genom att hålla i någon av rattarna. Om du gör det kan den här enheten falla ned vilket kan leda till personskadoreller funktionsfel på enheten.
- Håll IC-kort eller magnetkort, såsom kreditkort, borta från skivspelaren.
 - Annars kan IC-kortet eller magnetkortet bli oanvändbart på grund av magnetisk effekt.

**Avfallshandling av produkter****Endast för Europeiska Unionen och länder med återvinningssystem**

Denna symbol på produkter, förpackningar och/eller medföljande dokument betyder att förbrukade elektriska och elektroniska produkter inte får blandas med vanliga hushållssopor.

För att gamla produkter ska hanteras och återvinnas på rätt sätt ska dom lämnas till passande uppsamlingsställe i enlighet med nationella bestämmelser.











Genom att ta göra det korrekt hjälper du till att spara värdefulla resurser och förhindrar eventuella negativa effekter på människors hälsa och på miljön.

För mer information om insamling och återvinning kontakta din kommun.

Olämplig avfallshandling kan beläggas med böter i enlighet med nationella bestämmelser.

Tillbehör

För att förebygga skador under transporten är en del av utrustningen isärtagen. Kontrollera och identifiera de medföljande tillbehören. (Vissa tillbehör delar levereras i en väska.)

<p>Skivtallrik (1 st.) (TYL0332)</p> 	<p>Skivspelarmatta (1 st.) (TBMX5361) Slip-ark (1 st.) (TBMX5371)</p>  <ul style="list-style-type: none">• En av varje är försedd med enheten. Slip-arket är ett tunt transparent ark. Var försiktig att inte slänga bort det av misstag.	<p>Skyddslock (1 st.) (TTFA0584)</p>  <p>Technics Etikett (1 st.) (TBMA7331)</p> 
<p>Adapter för EP-skivor (1 st.) SL-1200MK7:(TPH0340) SL-1210MK7:(TPH0339)</p> 	<p>Motvikt (1 st.) SL-1200MK7:(TYL0361) SL-1210MK7:(TYL0295)</p> 	<p>Pickup-huvud (1 st.) (TYL0331)</p> 
<p>Skrivsats för pickup (1 set) (TTV0022-A)</p> <ul style="list-style-type: none">• Muttrar (2 st.)• Skruvar, korta (2 st.)• Skruvar, långa (2 st.)• Brickor (2 st.) <p>(Levereras i en påse)</p> 	<p>PHONO-kablarna (1 st.) PHONO-jordledningen (1 st.) (TAQ0036)</p> 	<p>Nätssladd (1 st.) (K2CM3YY00055)</p> 

- Tillbehörens modellnummer är per januari 2021. De kan ändras utan föregående meddelande.
- Behåll förpackningsmaterial efter att du har tagit ut varorna. Du kommer att behöva dem när du transporterar produkten över längre sträckor.
- Följ lokala föreskrifter när du kasserar produkten.
- Använd inte någon annan nätssladd, PHONO-kabel och PHONO-jordledning än den som medföljer.
- Förvara pickupen, muttrarna, skruvarna och brickorna utom räckhåll för barn för att förhindra att delarna sväljs.
- Illustrationer och figurer i denna bruksanvisning är av den svarta kroppen.

Delarnas namn

Siffror som (⇨ 18) är sidhänvisningar.

Framsida

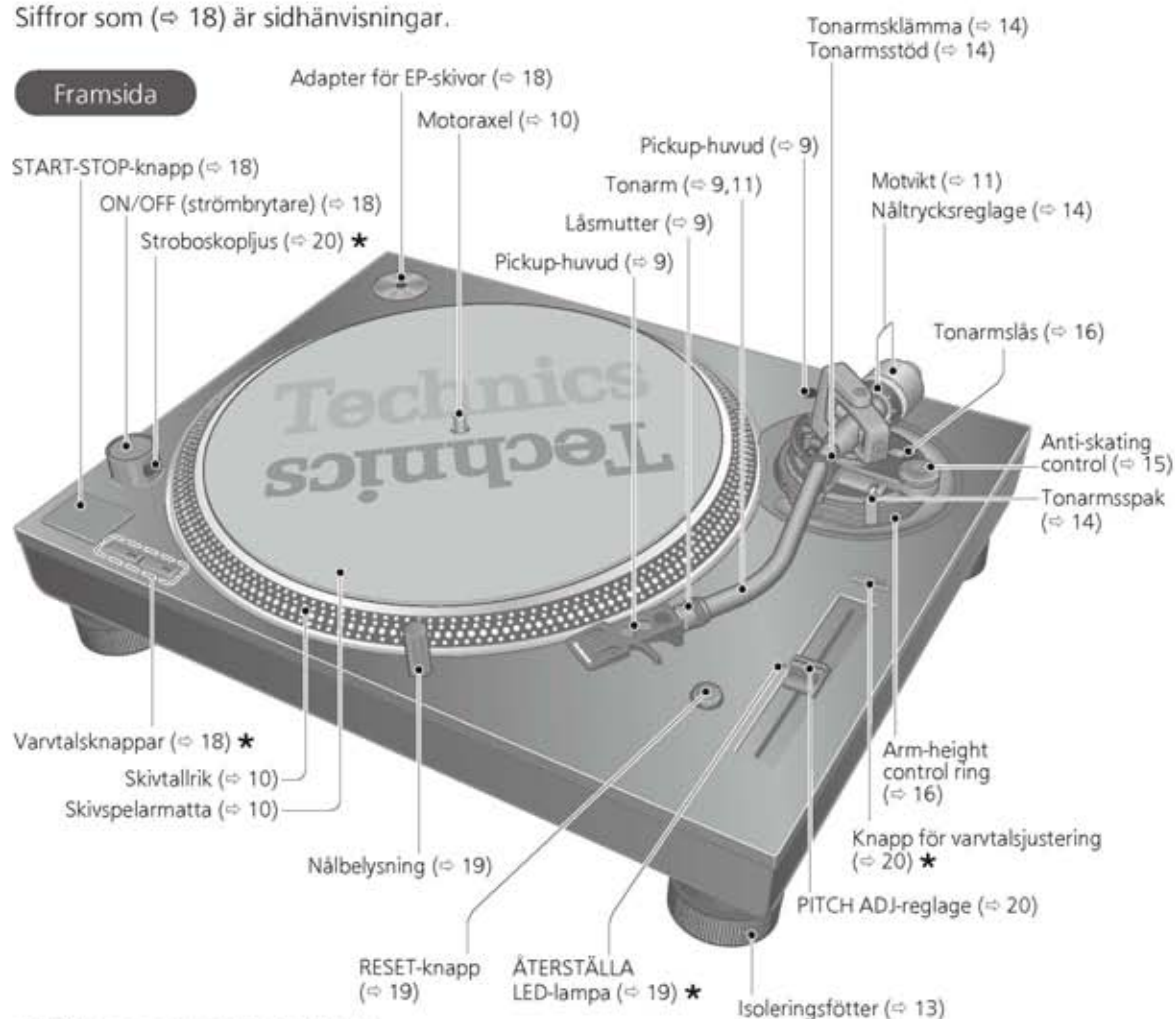

*LED-lamporna kan ställas in till blått eller rött med LED-färginställningen. (Fabriksinställning Röd) (⇨ 17)

Baksidan

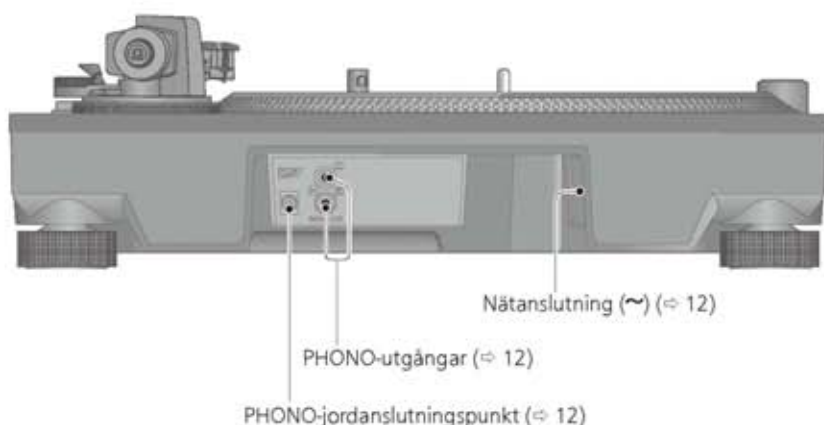

Att sätta ihop skivspelaren

Fästa pickupen

Observera

- Innan du flyttar enheten bör du stänga av den, dra ut strömkontakten och koppla bort all ansluten utrustning.

1 Skruva fast en pickup (säljs separat) preliminärt.

Följ pickupens anvisningar för att korrekt koppla den till pickup-huvudet och dra åt skruvarna lätt.

- Om fästskruvarna är inkluderade i patronen, använd dem.
- När du spelar SP-skivor, använd en pickup för SP-skivor.
- Använd en liten, kommersiellt tillgänglig minusskruvmejsel (4 mm).
- Var försiktig så att nålspetsen inte vidrörs.

(Exempel)

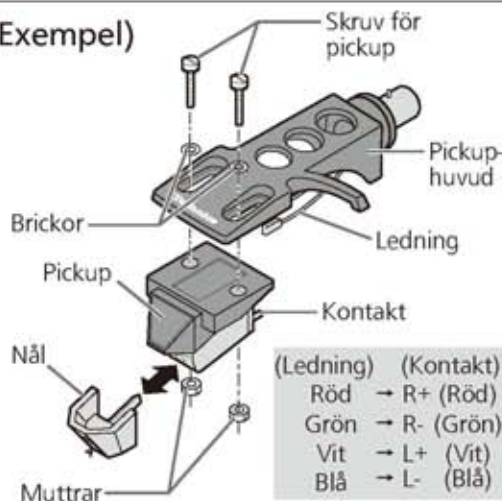

2 Justera överhänget.

- Var försiktig så att nålspetsen inte vidrörs.

- ① Flytta pickupen för att justera överhänget på ett sådant sätt att nålens spets är 52 mm från pickup-huvudets monteringsände enligt bilden nedan.

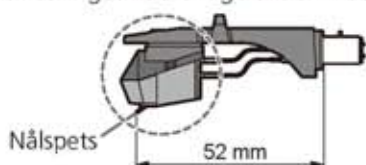

- ② Pickupen måste vara parallell med pickup-huvudet sett uppifrån och från sidan (bilden är ovanifrån).



- ③ Dra åt pickupens skruv.

- Se till att pickupen inte kan glida ur.

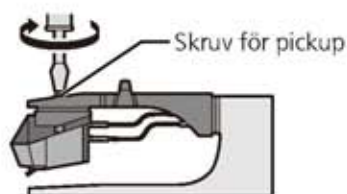

Notera

- Pickup-huvudets stöd (⇔8) kan användas för att förvara pickup-huvudet med den medföljande pickupen, eller för att provisoriskt förvara pickup-huvudet för att ersätta pickupen eller liknande. Det tillåter dig att förhindra fel eller störningar på pickupen och/eller nålen på grund av att pickup-huvudet stjälps.
- Beroende på pickuptyp kan skyddslocket (⇔13) beröra och bryta pickupen om skyddslocket monteras medan pickup-huvudet vilar i sitt stöd med pickupen monterad. Var noga med att pickup-huvudet inte lagras i sitt stöd när du monterar skyddslocket.

Fästa pickup-huvudet

- 3 Fäst pickup-huvudet med pickupen på tonarmen. Håll pickup-huvudet horisontellt och dra åt låsmuttern.

- Var försiktig så att nålspetsen inte vidrörs.

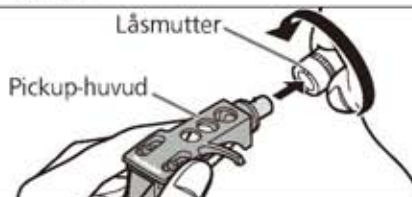

Att sätta ihop skivspelaren (fortsättning)

För att förebygga skador under transporten är en del av utrustningen isärtagen. Sätt ihop skivspelaren i följande ordning.

Observera

- Innan du börjar, sätt på nålskyddet för att skydda nålspetsen, returnera tonarmen till tonarmsstödet och fäst den med tonarmsklämman.
- Anslut inte nätsladden förrän installationen är klar.
- Vid montering av skivspelaren ska du förhindra främmande material från att komma in mellan huvudenheten och skivtallriken.
- Rör inte eller repa plattan.

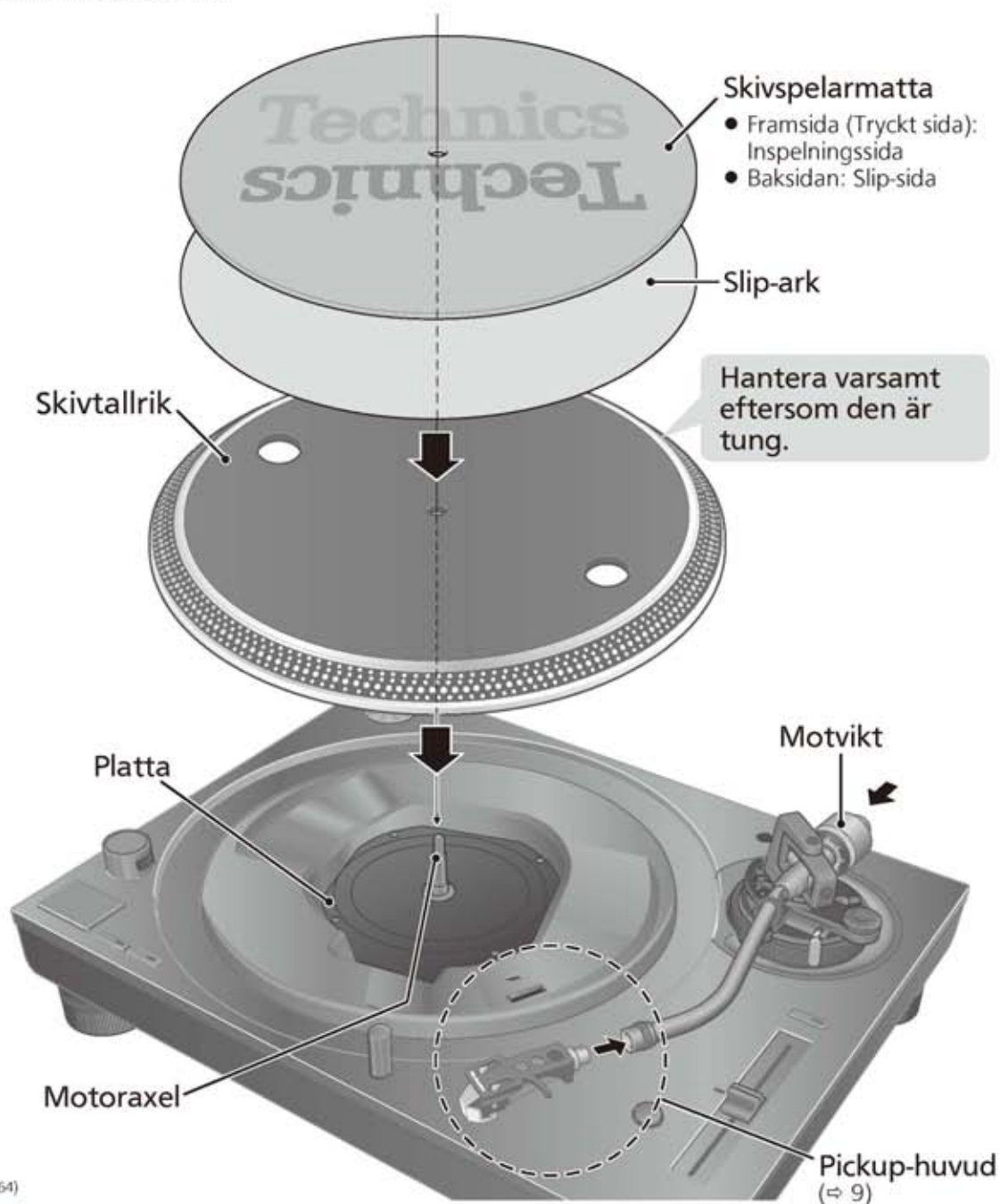

Före montering av skivtallriken

1 Ta bort magnethöljet från skivtallriken.

- Det finns en magnet och dess hölje på baksidan av skivtallriken. Ta bort magnethöljet innan du monterar den till huvudenheten.

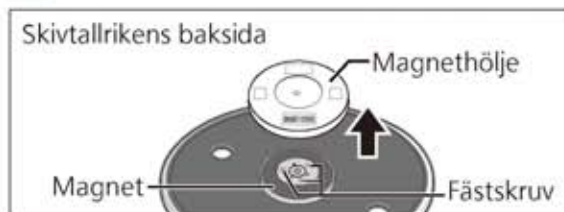

Observera

- Håll magnetiskt känsliga föremål, såsom ett magnetkort och klockor, borta från magneten.
- Förhindra skivtallriken från att träffa huvudenheten eller falla av. Förhindra att damm eller järnpulver fastnar på magneten på baksidan.
- Rör inte fästskruvarna (tre ställen) på skivtallriken. Klassificeringsprestandan kan inte garanteras om de är ur position.

Montering av skivtallriken

2 Placera skivtallriken sakta på mittspindelns.

Observera

- Var försiktig när du hanterar skivtallriken, eftersom den är tung.
- Var försiktig så att dina fingrar inte fastnar.
- Torka bort fingeravtryck och smuts med en mjuk trasa.

Montera skivspelarmattan

3 Placera skivspelarmattan och slip-arket på skivspelaren.

- En skiva på den roterande skivtallriken kan stoppas manuellt såväl som roteras bakåt.
- Att lägga ett slip-ark på skivspelaren ändrar glidkänslan.

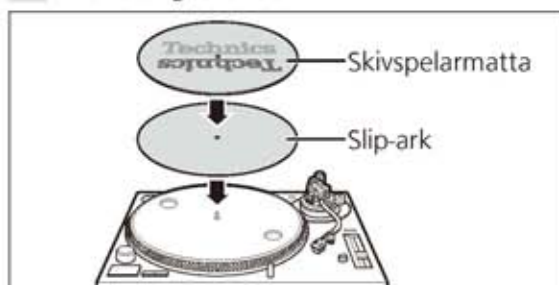

Observera

- Innan du flyttar enheten bör du stänga av den, dra ut strömkontakten och koppla bort all ansluten utrustning.

Fästa motvikten

4 Fäst motvikten på tonarmens bakre ända.

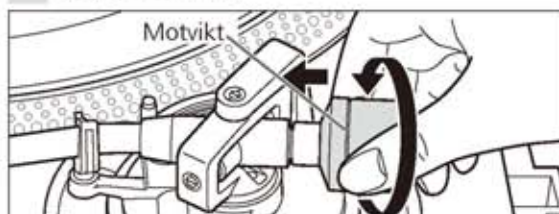

Notera

- Insidan av motvikten är smord.

Demontering av skivtallriken

Placera dina fingrar i de två hålen på skivtallriken, håll mittspindelns nedåt och ta bort skivtallriken uppåt, såsom visas på bilden.



Anslutningar och installering

- Stäng av alla enheter och koppla loss nätsladden från nätuttaget innan du utför några anslutningar.
- Anslut nätsladden endast efter att alla andra anslutningar är färdiga.
- Var noga med att ansluta PHONO-jordledningen. Annars kan brumljud förekomma.
- Se även bruksanvisningen för den anslutna enheten.

1 Anslut PHONO-kabeln och PHONO-jordledningen till PHONO-ingångsterminalerna på den anslutna utrustningen.

- Du får inte tillräcklig volym och ljudkvalitet om den anslutna förstärkaren saknar PHONO-ingångsterminaler.

2 Anslut nätsladden.

- Bekräfta nätutgångens wattförsörjning på den anslutna utrustningen innan du ansluter den här enheten till utrustningens nätutgång. För strömförbrukningen av denna enhet, se specifikationerna. (⇨ 23)

Anslutning till en förförstärkare eller komponentsystem/ anslutning till en mixer

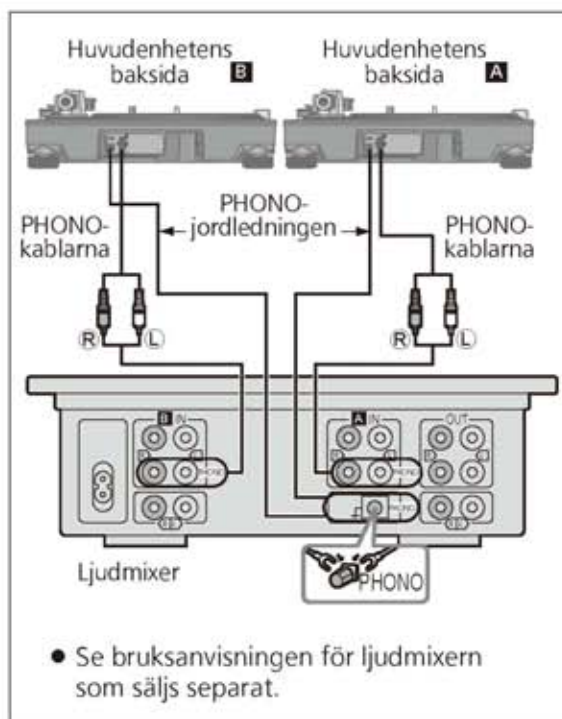
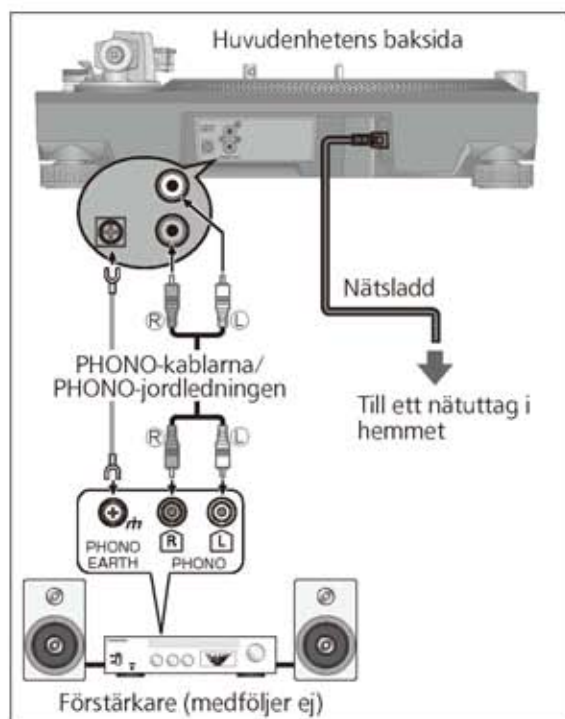

Observera

- Dra åt PHONO-jordanslutningen med en stjärnskruvmejsel.

Notera

- Strömbrytaren separerar inte hela enheten från elnätet, även om den är i "OFF"-läge. Dra ut stickkontakten från eluttaget om du inte ska använda apparaten under en längre tid. Placera enheten så att stickkontakten lätt kan dras ut.

Installering

Installera enheten på en horisontell yta som är skyddad mot vibrationer.

Håll den här enheten på så stort avstånd som möjligt från högtalarna.

■ Justera höjden för att göra enheten vågrät



Höj huvudenheten för att vända isolatorerna och för att justera höjden.

- **Medurs:** Minskar höjden.
- **Moturs:** Ökar höjden.

Observera

- Vrid inte isoleringsfötterna för långt. Det kan skada dem eller göra att de lossnar.

Montering av skyddslocket

- 1 Medan du håller dammskyddet från båda sidor, sätt det på plats genom att anpassa dess fyra hörn med de fyra hörnen på enheten.

- Lyft dammskyddet rakt upp när du tar bort det.

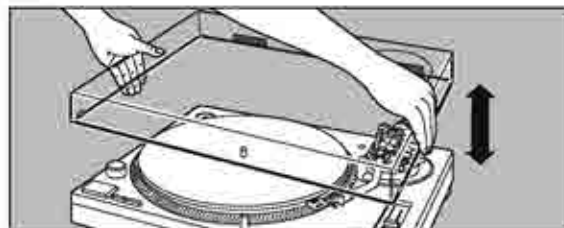

Observera

- Återför tonarmen till tonarmstödet och säkra den med tonarmsklämman innan du sätter på eller tar av skyddslocket.
- Ta bort dammskyddet när du spelar.
- Se till att nälbelysningen (⇐ 19) trycks ned när du monterar skyddslocket. Om skyddslocket är monterat med nälbelysning upphöjd kan den röra vid skyddslocket.

■ Installeringsanvisningar

- Innan du flyttar enheten bör du stänga av den, dra ut strömkontakten och koppla bort all ansluten utrustning.
- Se till att enheten inte utsätts för direkt solljus, damm, fuktighet eller värme från någon uppvärmningsanordning.
- Det kan hända att enheten plockar upp interferens från en radio om det finns någon i närheten. Håll enheten på så stort avstånd som möjligt från radioapparater.
- Installera inte enheten på en värmekälla.
- Undvik platser med stora temperaturvariationer.
- Undvik platser med ofta förekommande kondens.
- Undvik instabila platser.
- Placera inte några föremål på enheten.
- Installera inte enheten i ett trångt utrymme såsom en bokhylla.
- Installera enheten på en plats på tillräckligt avstånd från väggar och andra saker för att säkerställa effektiv värmeavledning från enheten.
- Kontrollera att installationsplatsen är tillräckligt starkt för att motstå den sammanlagda vikten av enheten och systemet. (⇐ 23)
- Observera att enheten kan skadas av cigarettök eller fukt från en ultraljudsluftfuktare.

■ Kondensation

Tänk på vad som händer när man tar ut en kall flaska från ett kylskåp. Om du lämnar den i ett rum en stund bildas det kondensdroppar på flaskytan. Detta fenomen kallas "kondensation".

- Förhållanden som orsakar kondensation
 - ◇ Snabba temperaturförändringar (orsakade av flyttning från en varm plats till en kall plats eller vice versa, snabb nedkyllning eller uppvärmning eller direkt exponering för nedkyld luft)
 - ◇ Hög luftfuktighet i ett rum med mycket ånga etc.
 - ◇ Regnperiod
- Kondensation kan skada enheten. Om kondensation har inträffat, stäng av enheten och låt den stå tills den anpassar sig till omgivningens temperatur (ca 2 till 3 timmar).

Justering

Horisontell balans

Förberedelse

- Tag bort nålskyddet, var försiktig så att nålen inte skadas, och frigör sedan tonarmsklämman.
- Sänk tonarmsspaken.
- Vrid antiskating-kontrollen till "0".

1 Frigör tonarmen från tonarmsstödet och justera horisontell balans genom att vrida motvikten.

Håll tonarmen och vrid motvikten i pilens riktning för att justera balansen tills armen är ungefär horisontell.

- Var försiktig så att inte nålspetsen kommer i beröring med skivspelaren eller huvudenheten.

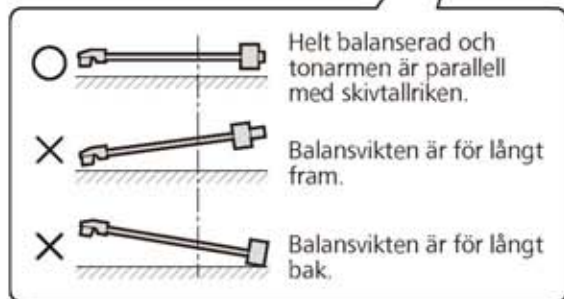
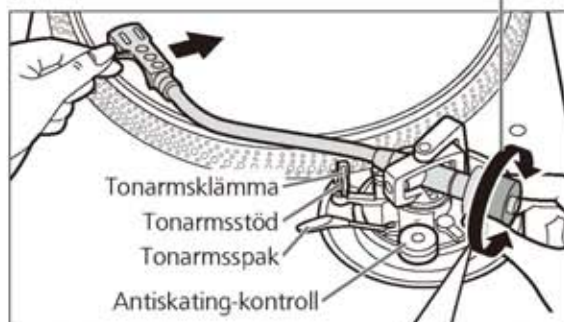

Nåltryck

Förberedelse

- Återför tonarmen till tonarmstödet och säkra den med tonarmsklämman.

1 Vrid nåltrycksreglaget tills "0" pekar mot centrumlinjen på tonarmens bakre ända.

- Håll motvikten stilla medan du gör detta.

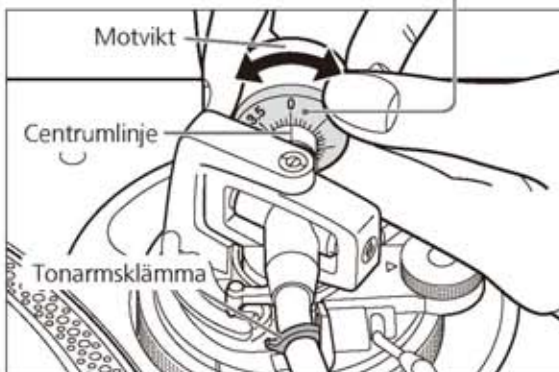

Notera

- Se nålens bruksanvisning för lämpligt nåltryck.

2 Vrid motvikten för att justera till lämpligt nåltryck för pickupen.

- Nåltrycksreglaget vrids tillsammans med motvikten.
- Vrid tills centrumlinjen pekar på lämpligt nåltryck.

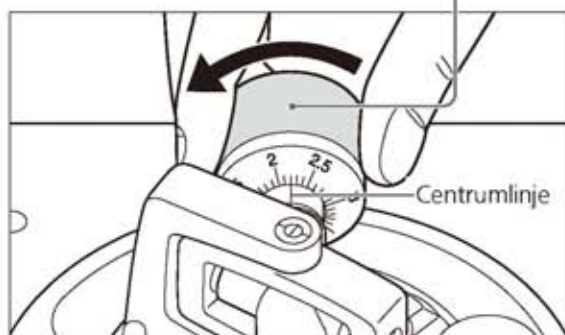

Antiskating

1 Vrid antiskating-kontrollen för att justera den till samma värde som nåltrycksreglaget.

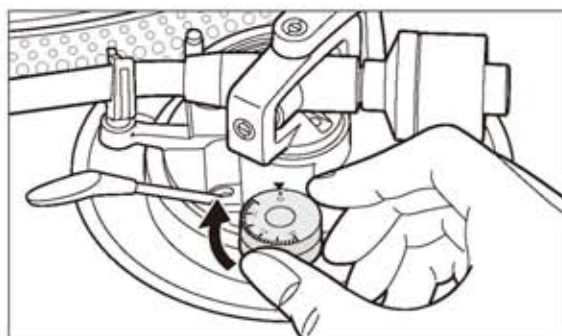

Notera

- För nåltryck på 3 g och mer, justera antiskating-kontrollen till "3".
- När du utför scratching (inklusive omvänd uppspelning), justera antiskating-kontrollen beroende på scratchrörelserna som ska utföras för att minska skating.

Justering (fortsättning)

Tonarmens höjd

Utför endast denna justering om den pickup du använder gör det nödvändigt.

Förberedelse

- Lägg en skiva på skivtallriken.

1 Frigör tonarmslåset.

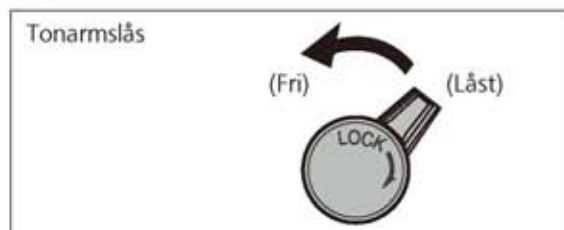

2 Justera höjden med justeringen för tonarmshöjd.

Justera tonarmens höjd tills tonarmen är parallell med en skiva.

- ① Använd tabellen nedan som referens för att hitta rätt höjdläge för pickupens höjd.

(För medföljande pickup-huvud)

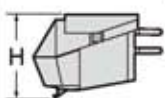
	Pickuphöjd (H) i millimeter	Höjdkontrollens läge
	17	0
	18	1
	19	2
	20	3
	21	4
	22	5
	23	6

- ② Vrid på justeringen för tonarmshöjd för att rikta in positionsmärket med indexlinjen. 0 till 6 mm är markerade på justeringen för tonarmshöjd.



Notera

- När du utför scratching (inklusive omvänd uppspelning), ställ in justeringsringen för tonarmshöjden beroende på scratchrörelserna som ska utföras för att minska skating.

- Om du inte känner till pickupens höjd (H) eller när du inte använder det medföljande pickup-huvudet

Tag bort nålskyddet, var försiktig så att nålen inte skadas, och frigör sedan tonarmsklämman. Sänk tonarmsspaken, kan du låta nålen vila på en skiva och justera höjdkontrollen tills tonarmen och skivan är parallella.

- Om pickupens höjd (H) är för liten för att göra dem parallella med varandra, ska du lägga till en "pickup-distans" (medföljer ej).

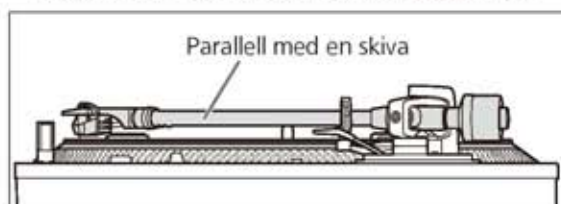

3 När justering av tonarmens höjd är klar, lås tonarmen genom att vrida tonarmens låsvred.

- Var noga med att vrida armens låsknapp till slutet såsom visas i figuren nedan. Du kan behöva använda en del kraft för att göra detta.

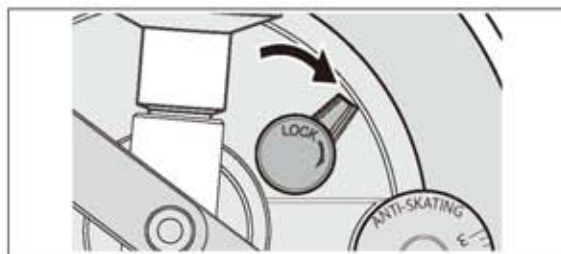

Observera

- Var försiktig så att nålspetsen inte skadas.
- Använd inte produkten med armlåset frigjort.
- För finjustering, använd ett vattenpass (medföljer ej) för att justera tonarmens höjd så att pickupen blir parallell med en skiva.

Tonarmlyftens höjd

Justera eventuellt höjden enligt den pickup du använder.

Förberedelse

- Lägg en skiva på skivtallriken.
- Tag bort nålskyddet, var försiktig så att nålen inte skadas, och frigör sedan tonarmsklämman.
- Lyft tonarmsspaken och flytta tonarmen över skivan.

1 Kontrollera tonarmens lyfthöjd (avståndet mellan nålspetsen och skivytan).

Om justering behövs, gå till steg 2.

2.

- Tonarmens lyfthöjd är fabriksjusterad till 8 till 13 mm.

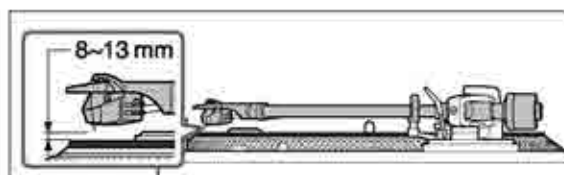

2 Vänd tonarmen till armstödet, kläm fast den med armens klämma och vrid skruven för att justera höjden samtidigt som du trycker på arm-lyftet med fingret.

- Genom att vrida skruven medurs sänks armlyften.
- Genom att vrida skruven moturs höjs armlyften.



Driftsinställningarna

Tillåter LED-färginställning/inställning för bakåtuppspelning/inställning för 78 rpm/inställning av vridmoment/bromsinställning.

- 1 Stäng av apparaten och dra ut strömkontakten.
- 2 Justera som önskat genom att ställa omkopplarna med en fin stjärnskruvmejsel och dylikt.

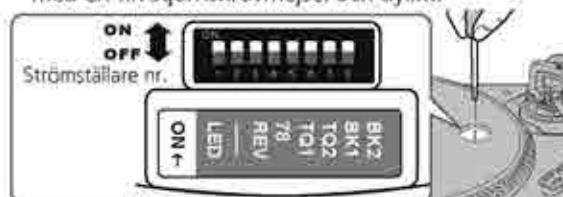

LED-färginställningar

Låter dig välja röd eller blå färg på stroboskopljuset, varvtalsknappar, knapp för varvtalsjustering och ÅTERSTÄLL LED-lampa.

	Strömställare nr.: 1 (LED)
Röd	AV (Fabriksinställning)
Blå	PÅ

Omvänd uppspelningsinställning

Låter dig inaktivera eller aktivera omvärd uppspelning. (⇔ 19)

	Omkopplare Nr.: 3 (REV)
REV inaktiverad	AV (fabriksinställning)
REV aktiverad	PÅ

Inställning för 78 rpm

Låter dig inaktivera eller aktivera 78 rpm. (⇔ 19)

	Omkopplare Nr.: 4 (78)
78 rpm inaktiverad	AV (fabriksinställning)
78 rpm aktiverad	PÅ

Inställning för vridmoment

Låter dig välja mellan fyra styrkenivåer för att justera vridmomentet.

	Strömställare nr.: 5 (TQ1)	Strömställare nr.: 6 (TQ2)
Hög	① PÅ	PÅ
↕	② AV	PÅ
	③ AV (Fabriksinställning)	AV (Fabriksinställning)
Låg	④ PÅ	AV

Bromsinställning

Låter dig välja mellan fyra nivåer av bromsstyrka för att stoppa skivspelaren efter att [START-STOP] har tryckts.

	Strömställare nr.: 7 (BK1)	Strömställare nr.: 8 (BK2)
Hög	① AV	PÅ
↕	② AV (Fabriksinställning)	AV (Fabriksinställning)
	③ PÅ	AV
Låg	④ PÅ	PÅ

Skivspelning

Förberedelse

- *1 Lägg en skiva (medföljer ej) på skivtallriken.
- *2 Ta bort nålskyddet och frigör tonarmsklämman.

1 Vrid på [ON/OFF] för att slå på enheten.

Stroboskopljuset tänds. 33-1/3 rpm väljs automatiskt och indikatorn [33] tänds.

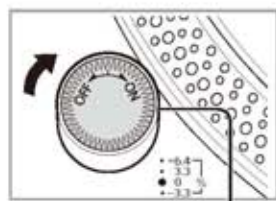

Stroboskopljus

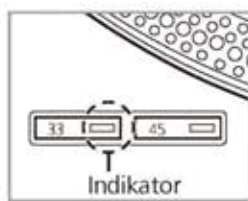

2 Tryck på [START-STOP]. Skivtallriken börjar snurra.

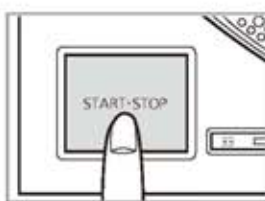

Observera

Tryck inte på [START-STOP] när skivtallriken har tagits bort.

Om du av misstag har tryckt på [START-STOP]

- Indikatorn för hastighetsvalknapp ([33] eller [45]) börjar blinka.

⇒ Om den blinkar, vrid på [ON/OFF] för att stänga av enheten, passa in skivtallriken och vrid sedan på [ON/OFF] för att slå på enheten.

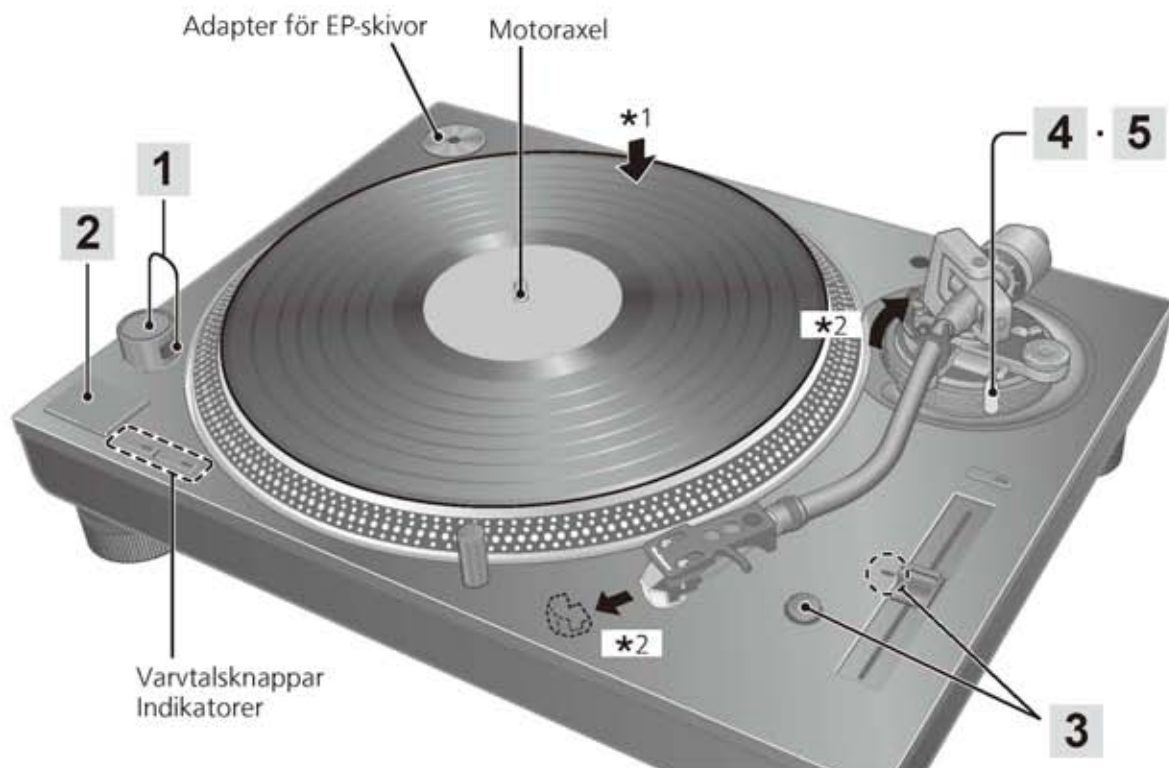

3 Tryck på [RESET] för att tända ÅTERSTÄLL LED-lampan för varvtalsregleringen.

Enheten spelar på ett fast varvtal (33-1/3, 45 eller 78 rpm) oberoende av [PITCH ADJ]-reglagetets inställning.

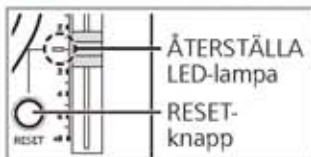

- Finjustering av varvtalet (⇌ 20)

4 Lyft tonarmsspaken och flytta tonarmen över skivan.



5 Sänk tonarmsspaken långsamt. Tonarmen sänks långsamt ner.

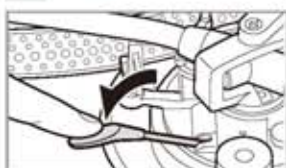

Avspelningen startar.

■ För att spela baklänges

- Aktivera omvänd uppspelning med inställningen för omvänd uppspelning (⇌ 17).
- Tryck samtidigt på skivspelarens knapp för val av varvtal eller knapparna ([33], [45] eller [33] och [45]) och [START-STOP] medan skivspelaren roterar.
- Omvänd uppspelning startar med det varvtal som valts genom att trycka in varvtalsknappen eller knapparna.
- För att återgå till normal uppspelning, tryck på [START-STOP] igen medan du trycker på knappen för val av varvtal eller knapparna.
- Starta normal uppspelning genom att trycka på [START-STOP] igen efter att ha tryckt på [START-STOP] under omvänd uppspelning.
- Att samtidigt trycka på skivspelarens varvtalsknapp eller knappar och [START-STOP] med skivspelaren stoppad, börjar omvänd uppspelning.

■ För att tillfälligt avbryta avspelningen

Lyft upp tonarmsspaken.

- Nålen lyfts upp från skivan.
- För att börja spela igen, sänk tonarmsspaken.

■ När avspelningen är slut

- ① Lyft tonarmsspaken, för tillbaka tonarmen till tonarmsstödet och sänk tonarmsspaken.
- ② Tryck på [START-STOP]. Den elektroniska bromsen stannar försiktigt skivtallriken.
- ③ Vrid på [ON/OFF] för att stänga av enheten.
- ④ Kläm fast tonarmen med tonarmsklämman.
- ⑤ Sätt tillbaka nålskyddet (för att skydda nålspetsen).

■ För att belysa nålen

Nålspetsen är belyst under avspelning.

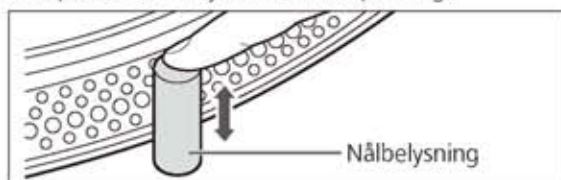

Tryck på nålbelysningen.

- Nålbelysningslampan (vit LED) kommer upp och belyser nålen.
- Tryck ned nålbelysningslampan för att stänga av ljuset.

■ När du spelar EP-skivor

- Tryck på varvtalsknappen [45] ([45] tänds).
- Placera adaptorn för EP-skivor över motoraxeln.

■ När du spelar SP-skivor

- Aktivera 78 rpm med inställningen för 78 rpm (⇌ 17).
- Tryck samtidigt på varvtalsknapparna [33] och [45] (78 rpm: [33] och [45] tänds).

■ Om du använder en skivstabilisator (medföljer ej)

- Se bruksanvisningen för skivstabilisator.
- Maximal vikt: 1 kg

Varvtalskontroll (finjustering av varvtalet)

- 1 Tryck på [RESET] för att släcka ÅTERSTÄLL LED-lampan.
- 2 Tryck på knappen för varvtalsjustering för att välja ett varvtalsområde.
 - [$\times 2$] tänd: $\pm 16\%$
 - [$\times 2$] släckt: $\pm 8\%$

3 Medan skivtallriken roterar

Skjut [PITCH ADJ]-reglaget i endera riktning.

- Varvtalet kan justeras mellan ca. -8% och $+8\%$ eller ca. -16% och $+16\%$ beroende på ditt val.
- Siffrorna representerar ungefärliga procenttal för varvtalsjusteringen.

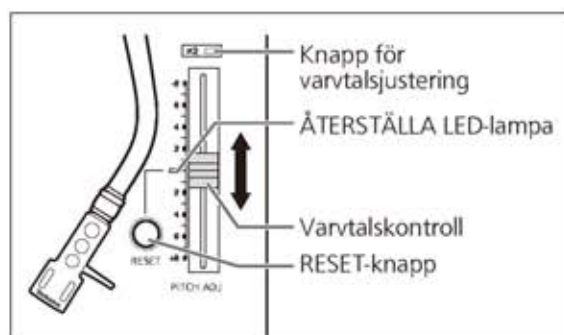

■ För att återställa varvtalet till det förinställda värdet

Tryck på [RESET].

ÅTERSTÄLL LED-lamporna tänds och varvtalet återgår omedelbart till det förinställda värdet oavsett vilken justering som har utförts med [PITCH ADJ]-reglaget.
($33\frac{1}{3}$, 45 eller 78 rpm)

- ÅTERSTÄLL LED-lampa på:
Fäst till det förinställda värdet.
- ÅTERSTÄLL LED-lampa av:
Kan justeras med [PITCH ADJ].

■ För att mäta varvtalet

De fyra raderna med stroboskopspeglar runt skivtallrikens kant kan vara till hjälp när du ska mäta varvtalet.

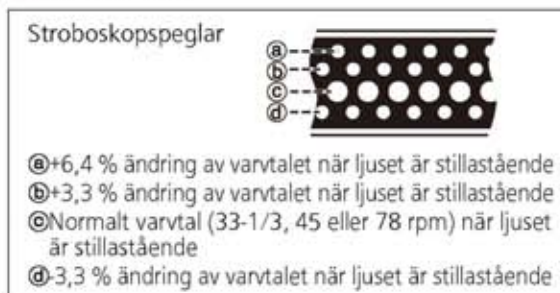

Observera

Stroboskopspeglarna är upplysta av stroboskopljuset (LED-belysning), synkroniserat med den exakta frekvensen av den digitala kontrollen.

Använd alltid denna LED-belysning för att mäta varvtalet.

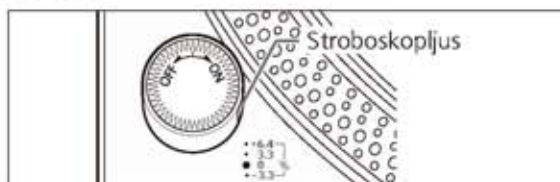

Underhåll

■ Vård av delarna

Torka noggrant bort damm från nålen och skivan.

- Ta av pickup-huvudet med festsatt pickup och rengör nålen med en mjuk borste. Borsta bakifrån till nålspetsen.
- Använd en skivrengörare för att hålla dina skivor rena.

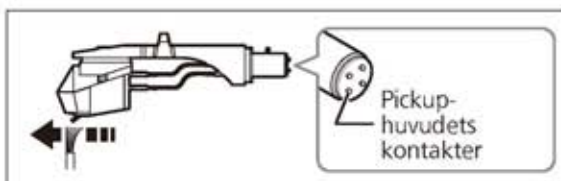

Torka av pickup-huvudets kontakter då och då.

Torka av pickup-huvudets kontakter med en mjuk trasa och montera pickup-huvudet på tonarmen.

Sänk förstärkarvolymen eller stäng av förstärkaren innan pickup-huvudet sätts på eller tas bort.

Om pickup-huvudet flyttas medan volymen är uppskruvad kan högtalarna skadas.

■ Rengöra skyddslocket och höljet

Torka av skyddslocket och höljet med en mjuk trasa.

Vidrör inte plattan under rengöring. Annars kan spelaren gå sönder.

Om delarna är mycket smutsiga kan du vrida ur en våt trasa ordentligt och torka bort smutsen. Torka sedan efter med en mjuk trasa.

- Använd inte lösningsmedel, inklusive bensin, thinner, alkohol, köksrengöringsmedel, kemiska torkdukar etc. Det kan orsaka att höljet deformeras eller att beläggningen lossnar.
- Torka inte av skyddslocket medan en skiva spelas. Det kan orsaka att det bildas statisk elektricitet. Den statiska elektriciteten kan göra att tonarmen attraheras mot skyddslocket.

■ Flytta enheten

Återförpacka enheten i det förpackningsmaterial den levererades i. Behåll förpackningsmaterial efter att du har tagit ut varorna.

Gör följande om du inte längre har kvar förpackningen:

- Ta av skivtallriken och skivspelarmattan och slå försiktigt in dem.
- Ta av pickup-huvudet och motvikten från tonarmen och linda in dem försiktigt.
- Säkra tonarmen med tonarmsklämman och tejpa fast den.
- Förpacka noggrant huvudenheten i en filt eller i papper.

Ompaketering

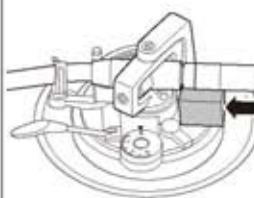
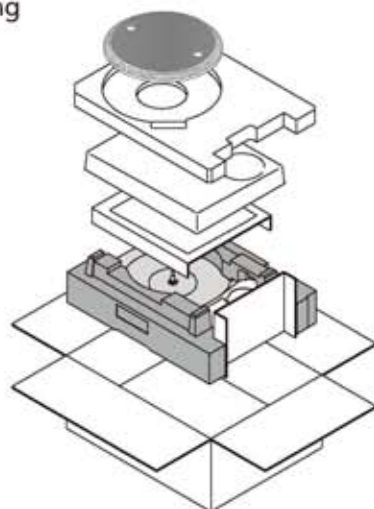

Innan ompaketering ska du ta bort balansvikten och sätta in tonarmstödet under tonarmen.

■ WEEE-symbol

Kassering av produkten utanför EU-länderna



Den här symbolen gäller endast inom EU.

Kontakta din kommun eller din återförsäljare för att ta reda på korrekt sätt för kassering av enheten.

Felsökningsguide

Felsökning – Utför följande kontroller innan du begär service. Kontakta din återförsäljare om du är osäker över kontrollpunkterna eller om de angivna åtgärderna inte löser problemet.

Ingen ström.

- Är nätsladden ansluten?
→ Anslut nätsladden ordentligt. (⇨ 12)

Det finns ström men inget ljud. Ljudet är svagt.

- Är anslutningarna till förstärkarens/mottagarens PHONO-terminaler korrekta?
→ Anslut PHONO-kabeln till förstärkarens PHONO-ingångsterminaler. (⇨ 12)

Ljudet från vänster och höger kanaler är omvänt.

- Är anslutningarna av stereoanslutningskabeln till förstärkaren eller mottagaren omvända?
→ Dubbelkontrollera alla anslutningar. (⇨ 12)
- Har pickup-huvudets ledningar anslutits korrekt till pickupens kontakter?
→ Dubbelkontrollera alla anslutningar. (⇨ 9)

Det hörs ett brummande ljud under skivspelning.

- Finns det andra apparater eller nätsladdar i närheten av stereoanslutningskabeln?
→ Flytta de andra apparaterna och deras nätsladdar lägre bort från den här enheten.
- Är jordledningen ansluten?
→ Se till att jordledningen är korrekt ansluten. (⇨ 12)

Indikatorn på varvtalsknappen [33] eller [45] blinkar.

Utför följande operation när indikatorn på varvtalsknappen [33] eller [45] blinkar.
Symptomet kan förbättras.

- ① Vrid [ON/OFF] till OFF.
 - ② Dra ut stickkontakten, vänta i tre sekunder, och sätt sedan i kontakten igen.
 - ③ Vrid [ON/OFF] till ON och tryck på [START-STOP] så att skivtallriken börjar rotera.
- Om indikatorn på varvtalsknappen blinkar igen, kontrollera vilken som blinkar och kontakta vår servicerepresentant.

Tekniska data

Allmänt	
Strömförsörjning	110 - 240 V växelström, 50/60 Hz
Strömförbrukning	8,0 W (påslagen) Ca. 0,2 W (avstängd)
Mått (B×H×D)	453 x 169 x 353 mm
Vikt	Ca. 9,6 kg
Drifttemperatur	0 °C till +40 °C
Luftfuktighet	35 % till 80 % RH (utan kondens)
Skivspelardelen	
Typ	Direktdriven skivtallrik (manuellt)
Drivning	Direktdrivning
Motor	Borstlös likströmsmotor
Skivtallrik	Aluminium gjutet Diameter: 332 mm Vikt: Ca. 1,8 kg (Inklusive skivspelarmattan och slip-ark)
Skivtallrikens varvtal	33- ¹ / ₃ rpm, 45 rpm (med omkopplare 78 rpm)
Varvtalets inställbara område	±8, ±16 %
Vridmoment, start	1,8 kg-cm
Startkaraktistik	0,7 s. från stillastående till 33- ¹ / ₃ rpm
Bromssystem	Elektronisk broms
Svaj	0,025 % WRMS

Tonarmsdelen	
Typ	Statiskt balanserad typ
Effektiv längd	230 mm
Överhäng	15 mm
Spårningsfelsvinkel	Inom 2° 32' (vid ytterspåret på en 30 cm (12") skiva) Inom 0° 32' (vid innerspåret på en 30 cm (12") skiva)
Förskjutningsvinkel	22°
Justeringsområde för tonarmshöjden	0 - 6 mm
Justeringsområde för nåltryck	0 - 4 g (direktavläsning)
Pickup-huvudets vikt	Ca. 7,6 g
Lämplig pickup-vikt	5,6 - 12,0 g (Utan extra motvikt) 14,3 - 20,7 g (inklusive huvudskalet)
Pickup-huvudets kontakt	1,2 mm ø 4-stiftigt uttag

Tekniska data kan ändras utan föregående meddelande.

Johdanto

Kiitos tämän tuotteen ostamisesta.

Lue nämä ohjeet huolellisesti ennen tuotteen käyttöä ja säilytä tämä opas myöhempiä tarvetta varten.

- Tietoa näissä käyttöohjeissa esiintyvistä kuvauksista
 - Sivut, joihin viitataan, ilmaistaan muodossa "(⇒ 00)".
 - Esitetyt kuvat saattavat poiketa laitteestasi.

Ominaisuudet

Ytimeä suoravetomoottori takaa korkean vääntömomentin ja luotettavuuden.

- Uusi akseliton suoravetomoottori voi vähentää pieniä värinöitä ja säilyttää samalla korkean vääntövoiman.
- Erittäin tarkka moottorin ohjaustekniikka vaihtaa suoritustilaa moottorin toimintatilan mukaan yhdistäen korkean vääntömomentin hyvään vakauteen.
- Digitaalinen ohjaustapa parantaa seuranta ja tarkkuutta, mikä mahdollistaa tarkan ja vakaan pitch-säädön.

Erittäin tarkat laakerit erityisen herkkää äänivartta varten

- Kardanikotelon jousituksella varustetussa äänivarren laakerissa käytetty koneellisesti leikattu erittäin tarkka laakeri mahdollistaa parannetun seurannan, jolloin luistaminen on epätodennäköisempää, jopa kiivaimpien esitysten aikana.

Tärinää poistava tukevarakenteinen kotelo ja korkean vaimennuksen eristin

- Tämä laite on suunniteltu korkealaatuisen äänen ja suuren takaisinkytkentävastuksen tuottamiseen, mutta myös ulkoisen värinän tehokkaaseen poistamiseen erittäin meluisissa ympäristöissä.

Toimintoja, joilla voidaan tuottaa laaja esitysvälikoima

- Mahdollistaa vääntömomentin ja jarrutusnopeuden säätämisen.
- Mahdollistaa taaksepäin toiston.
- Käyttäjän on mahdollista valita kahdesta LED-valon väristä mieltymystensä tai ympäristön mukaan.

Sisällysluettelo

● Ennen käyttöä		Ennen käyttöä
Turvallisuusvaroitimet	04	
Lisälaitteet	07	
Osien nimet	08	
● Alkuun pääseminen		Alkuun pääseminen
Soittimen kokoaminen	09	
● Äänirasian kiinnittäminen	09	
● Rasiakelkan kiinnittäminen	09	
● Ennen levylautasen asentamista	11	
● Levylautasen asennus	11	
● Levymaton asennus	11	
● Vastapainon kiinnittäminen	11	
● Levylautasen irrottaminen	11	
Liitännät ja asennus	12	
● Liittäminen esivahvistimeen tai erillislaitteistoon/ liittäminen mikseriin	12	
● Asennus	13	
● Asenna pölysuojus	13	
Säätäminen	14	
● Vaakatasapaino	14	
● Neulanpaine	14	
● Luistovastustus	15	
● Äänivarren korkeus	16	
● Varsinostimen korkeus	17	
● Käyttöasetukset (LED-värin asetus/Taaksepäin toiston asetus/ 78 rpm -asetus/Vääntömomentin asetus/ Jarrutuksen asetus)	17	
● Toistamien		Toistamien
Äänilevyjen soittaminen	18	
Pitch-säätö (hienosäätö pitchiin)	20	
● Huolto		Huolto
Huolto	21	
Vianmääritysoapas	22	
Tekniset tiedot	23	

Turvallisuusvarotoimet

VAROITUS

Laite

- Tulipalo-, sähköisku- tai vahinkovaaran välttämiseksi,
 - Älä anna tämän laitteen altistua sateelle, kosteudelle, pisaroille tai roiskeille.
 - Älä laita laitteen päälle mitään nesteitä sisältäviä esineitä kuten maljakot.
 - Käytä ainoastaan suositeltuja varusteita.
 - Älä poista suojuksia.
 - Älä korjaa tätä laitetta itse. Anna huoltopalvelut tehtäväksi pätevälle henkilöstölle.
 - Älä anna metalliesineiden pudota laitteen sisälle.
 - Älä laita painavia esineitä laitteen päälle.

Verkkokaapeli

- Tulipalo-, sähköisku- tai vahinkovaaran välttämiseksi,
 - Varmista, että virtalähteen jännite vastaa laitteeseen merkittyä jännitettä.
 - Työnnä verkkovirtapistoke kunnollisesti pistorasiaan.
 - Älä vedä tai taivuta kaapelia tai aseta sen päälle painavia esineitä.
 - Älä käsittele pistoketta märillä käsillä.
 - Pidä kiinni verkkovirtapistokkeen rungosta, kun irrotat pistokkeen.
 - Älä käytä vahingoittunutta verkkovirtapistoketta tai pistorasiaa.
- Pistoketta käytetään virrankatkaisulaitteena. Asenna yksikkö siten, että pistoke voidaan irrottaa nopeasti pistorasiasta.
- Varmista, että pistokkeen maadoituspiikki on kytketty tiukasti sähköiskujen ehkäisemiseksi.
 - LUOKAN I rakenteella varustetut laitteet on kytkettävä pistorasiaan, jossa on suojaava maadoitus.

VAARA

Laite

- Älä laita avotulisia esineitä kuten kynttilöitä laitteen päälle.
- Laite saattaa kärsiä radiotaajuisista häiriöistä, jotka aiheutuvat matkapuhelimesta käytön aikana. Jos kyseisiä häiriöitä tapahtuu, lisää matkapuhelimen ja tuotteen välistä etäisyyttä.
- Tämä laite on tarkoitettu käytettäväksi trooppisissa ilmastoissa.
- Älä laita mitään esineitä laitteen päälle. Laite kuumenee ollessaan päällä.

Sijoitus

- Sijoita laite tasaiselle pinnalle.
- Tulipalo-, sähköisku- tai vahinkovaaran välttämiseksi,
 - Älä asenna tai sijoita tätä laitetta kirjahyllyyn, suljettuun kaappiin tai muuhun rajalliseen tilaan. Varmista laitteen riittävä tuuletus.
 - Älä tuki laitteen tuuletusaukkoja lehdillä, pöytäliinalla, verhoilla tai vastaavilla esineillä.
 - Älä anna tämän laitteen altistua suoralle auringonvalolle, korkeille lämpötiloille, runsaalle kosteudelle tai liialliselle tärinälle.
- Varmista, että sijoituspaikka on riittävän tukeva kestääkseen laitteen painon (⇨ 23).
- Älä nosta tai kanna tätä laitetta pitämällä kiinni sen nupeista. Niin tekemällä voidaan aiheuttaa tämän laitteen kaatuminen sekä henkilövahinkoja tai tämän laitteen toimintahäiriö.
- Pidä piirikortit ja magneetikortit, kuten luottokortit, etäällä levysoittimesta.
 - Muussa tapauksessa laitteen magneettikenttä voi vahingoittaa piiri- tai magneetikortteja.

**Vanhan laitteen hävittäminen****Ainoastaan Euroopan yhteisölle ja maille kierrätysjärjestelmien kanssa**

Tämä tuotteessa, pakkauksessa ja/tai sen mukana toimitettavissa asiakirjoissa oleva tunnus tarkoittaa sitä, että käytettyjä sähkö- ja elektroniikkalaitteita ei saa laittaa tavallisen kotitalousjätteen sekaan.

Vanhojen tuotteiden kunnollista käsittelyä, uudelleenkäyttöä ja kierrätystä varten ole hyvä ja toimita nämä tuotteet asianmukaiseen keräyspisteeseen kansallisen lainsäädännön mukaisesti.











Niiden moitteeton hävittäminen auttaa säästämään arvokkaita resursseja ja ehkäisee ihmisten terveyteen sekä ympäristöön vaikuttavia haittavaikutuksia.

Jos haluat lisätietoja keräämisestä ja kierrätyksestä, ota yhteyttä paikallisiin viranomaisiin.

Tämän romun virheellinen hävittäminen voi johtaa rangaistustuomioon kansallisen lainsäädännön mukaisesti.

Lisälaitteet

Jotta laite ei vahingoittuisi kuljetuksen aikana, joitakin varusteita on purettu. Tarkista ja tunnista toimitetut lisävarusteet. (Jotkin lisävarusteet toimitetaan pussissa.)

<p>Levylautanen (1 kpl) (TYL0332)</p> 	<p>Levyttö (1 kpl) (TBMX5361) Liukulevy (1 kpl) (TBMX5371)</p>  <ul style="list-style-type: none"> • Yksi kumpaakin toimitetaan laitteen mukana. Liukulevy on ohut, läpinäkyvä levy. Älä hävitä sitä vahingossa. 	<p>Pölysuojus (1 kpl) (TTFA0584)</p>  <p>Technics-merkintä (1 kpl) (TBMA7331)</p> 
<p>EP-levysovitin (1 kpl) SL-1200MK7:(TPH0340) SL-1210MK7:(TPH0339)</p> 	<p>Vastapaino (1 kpl) SL-1200MK7:(TYL0361) SL-1210MK7:(TYL0295)</p> 	<p>Rasiakelkka (1 kpl) (TYL0331)</p> 
<p>Ruuvisarja äänirasiaa varten (1 sarja) (TTV0022-A)</p> <ul style="list-style-type: none"> • Mutterit (2 kpl) • Lyhyet ruuvit (2 kpl) • Pitkät ruuvit (2 kpl) • Aluslevyt (2 kpl) <p>(Toimitetaan pussissa)</p> 	<p>PHONO-kaapeli (1 kpl) PHONO-maadoitusjohtoa (1 kpl) (TAQ0036)</p> 	<p>Verkkovirtajohto (1 kpl) (K2CM3YY00055)</p> 

- Lisävarusteiden mallinumerot ovat voimassa tammikuusta 2021 alkaen. Tietoja voidaan muuttaa ilman erillistä ilmoitusta.
- Säilytä pakkausmateriaalit myöhempää käyttöä varten. Näin levysoitinta voidaan siirtää pitkiäkin matkoja.
- Noudata paikallisia määräyksiä, kun hävität tuotteen.
- Älä käytä muuta kuin mukana toimitettua verkkovirtajohtoa, PHONO-kaapelia ja PHONO-maadoitusjohtoa.
- Pidä äänirasia, mutterit, ruuvit ja aluslevyt lasten ulottumattomissa, jotta he eivät nielisi niitä.
- Oppaan piirroksat ja numerot viittaavat mustaan runkoon.

Osien nimet

Numerot, kuten (⇒ 18), osoittavat viitattaviin sivuihin.

Etuosa

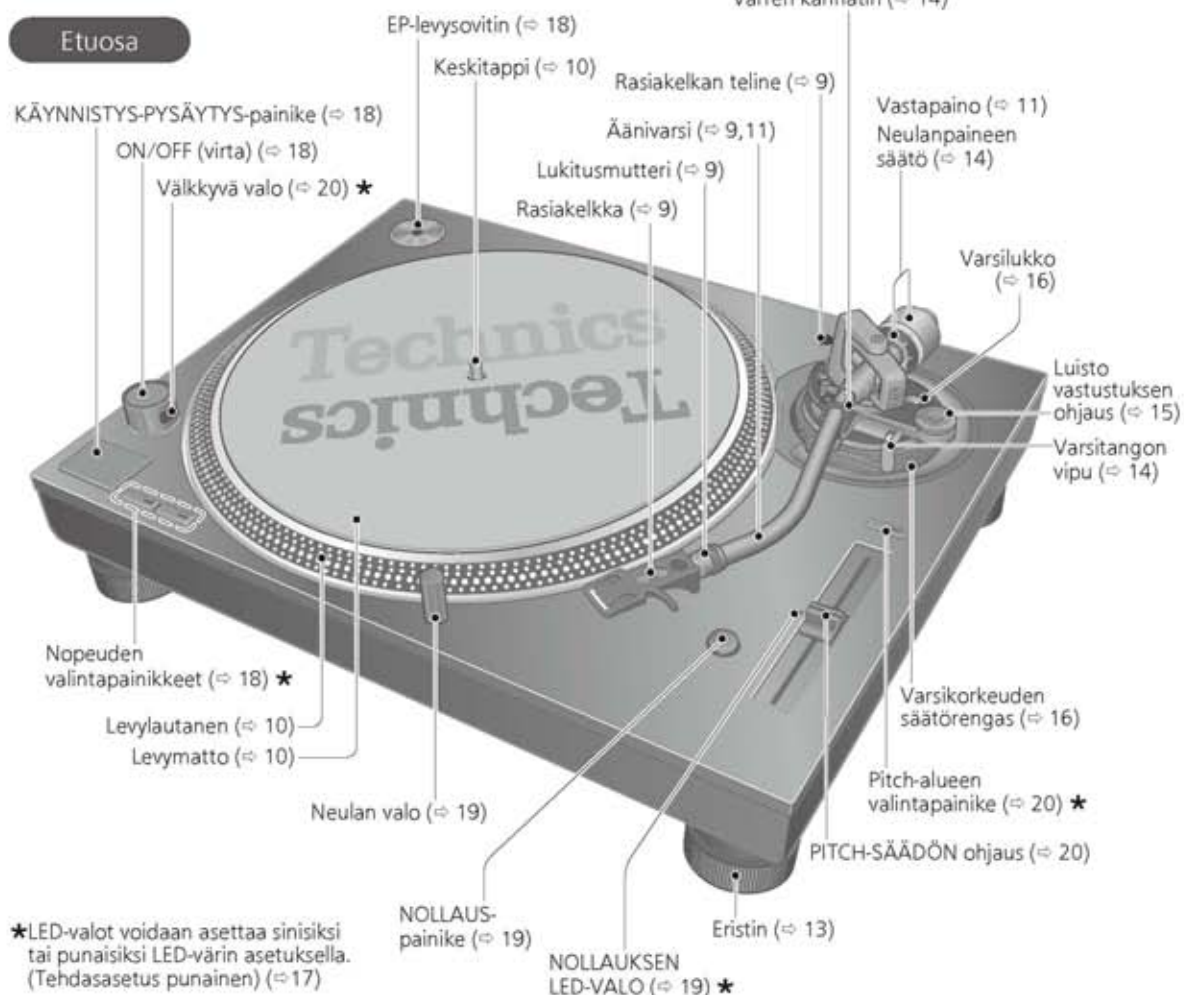

Takaosa

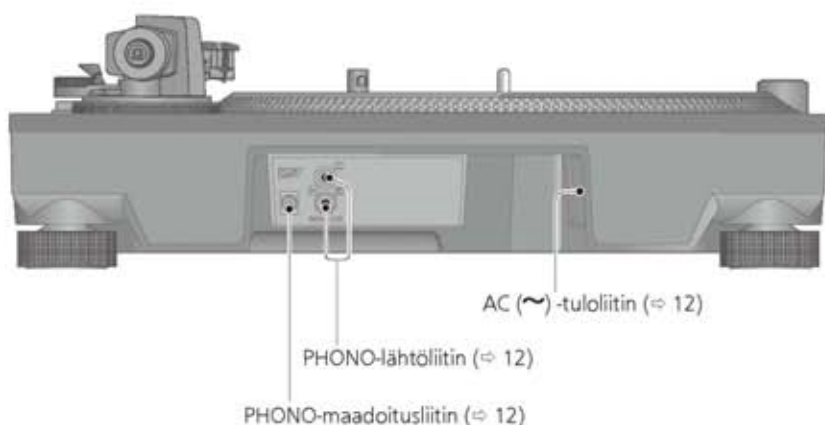

Soittimen kokoaminen

Äänirasian kiinnittäminen

Huomio

- Skräättäessä (ja toistettaessa taaksepäin) on käytettävä DJ-käyttöön tarkoitettua äänirasiaa ja neulaa.

1 Kiinnitä äänirasia (kaupasta ostettu) alustavasti.

Noudata äänirasian ohjeita kiinnittäaksesi rasian oikein rasiakelkkaan ja kiristä sitten ruuvit kevyesti.

- Jos äänirasiaan sisältyy kiinnitysruuveja, käytä niitä.
- Toistettaessa SP-levyjä käytä SP-levyille soveltuvaa äänirasiaa.
- Käytä kaupallisesti saatavilla olevaa pientä talttapääruuvimeisseliä (4 mm).
- Varo koskettamasta neulan kärkeä.

(Esimerkki)

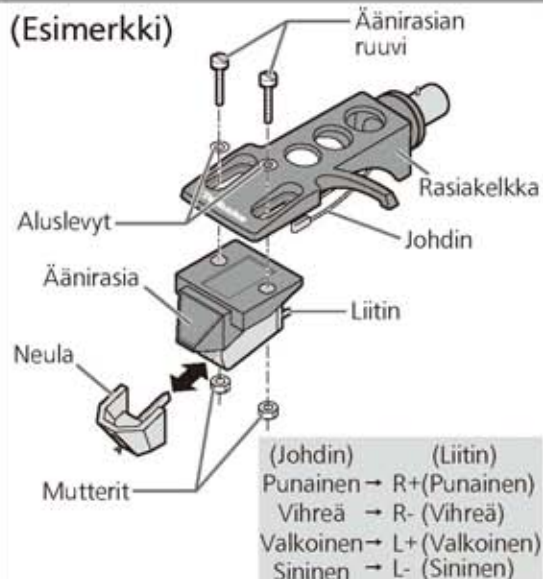

2 Säädä ylitys.

- Varo koskettamasta neulan kärkeä.

- ① Siirrä äänirasiaa ylityksen säätämiseksi siten, että neulan kärki on 52 mm:n päässä rasiakelkan asennuspäästä, kuten alla olevassa kuvassa näkyy.

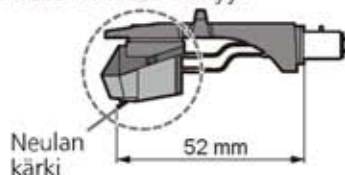

- ② Äänirasian tulisi olla yhdensuuntaisesti rasiakelkassa ylhäältä ja sivulta katsottuna (kuva on ylhäältä päin).



- ③ Kiristä äänirasian ruuvi.

- Varo, ettei äänirasia luista pois paikaltaan.

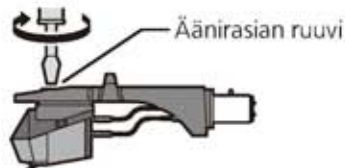

Huomaa

- Rasiakelkan telinettä (⇨8) voidaan käyttää rasiakelkan säilyttämiseen äänirasia kiinnitettynä tai tilapäisesti irrotetun rasiakelkan säilyttämiseen äänirasian vaihtamisen ja vastaavien toimien aikana. Sen avulla voit estää äänirasian ja/ tai neulan vikoja tai ongelmia, jotka johtuvat rasiakelkan kääntymisestä ympäri.
- Äänirasian tyyppiin mukaan pölysuojuksen (⇨13) kiinnittäminen, kun rasiakelkka on rasiakelkan telineessä ja äänirasia on kiinni, voi aiheuttaa sen, että pölysuojus koskettaa äänirasiaa ja rikkoo sen. Varmista pölysuojusta kiinnittäessä, että rasiakelkka ei ole rasiakelkan telineessä.

Rasiakelkan kiinnittäminen

3 Asenna rasiakelkka äänivarteen äänirasian kanssa.

Pidä rasiakelkka vaakasuorassa ja kiristä lukitusmutteri.

- Varo koskettamasta neulan kärkeä.



Soittimen kokoaminen (jatkuu)

Jotta laite ei vahingoittuisi kuljetuksen aikana, joitakin varusteita on purettu. Kokoaa soitin seuraavassa järjestyksessä.

Huomio

- Aseta ennen asentamista neulan suojus neulan ylle neulan kärjen suojaamiseksi, palauta äänivarsi varren kannattimelle ja kiinnitä se varren kiinnittimen avulla.
- Älä kytke verkkovirtajohtoa, ennen kuin asennus on valmis.
- Levysoittimen asentamisen yhteydessä estä vieraiden materiaalien pääsy rungon ja levylautasen väliin.
- Älä kosketa tai naarmuta soittimen yläpintaa.

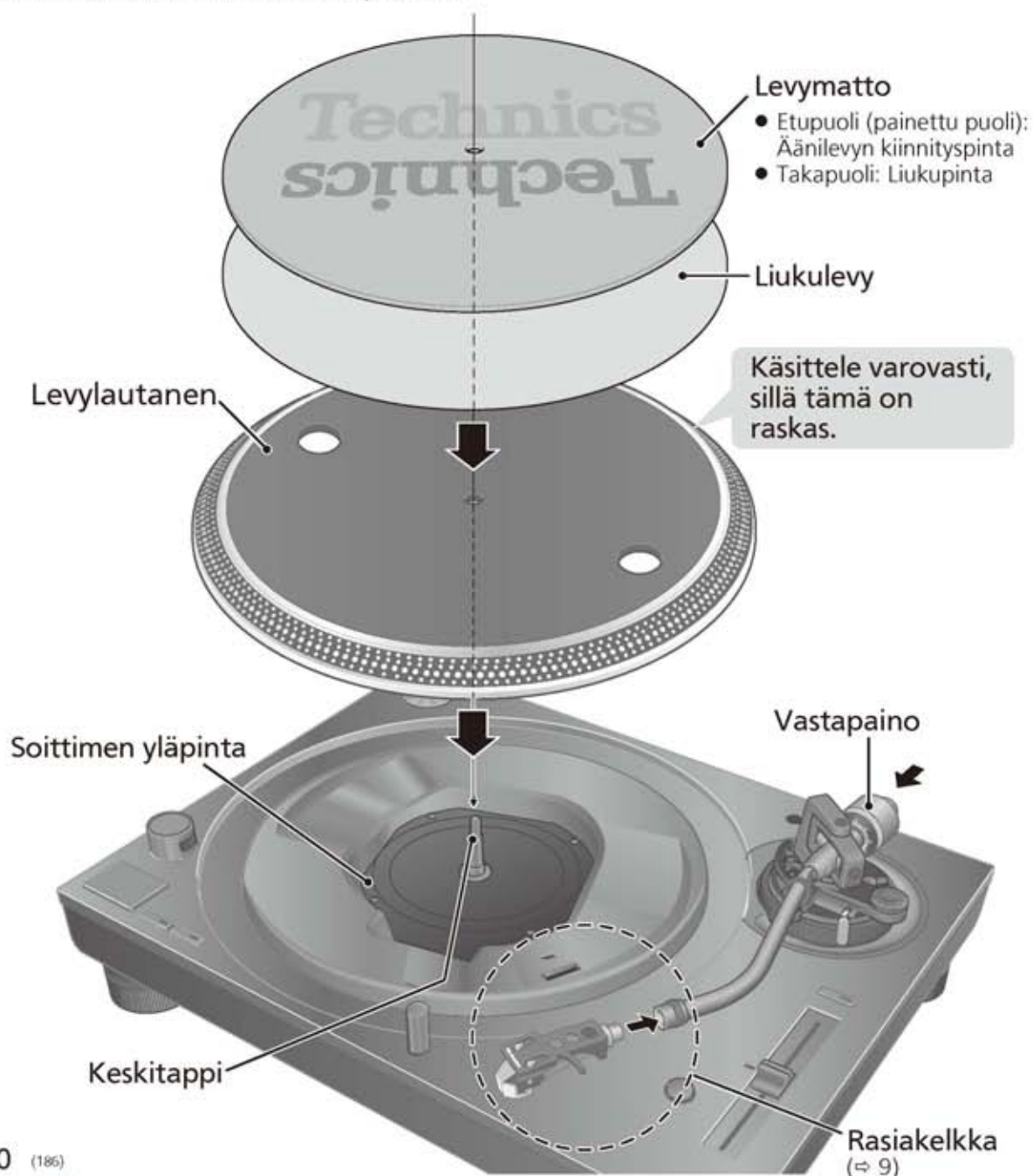

Ennen levylautasen asentamista

1 Irrota levysoittimen magneetin suojus.

- Levysoittimen takaosassa on magneetti ja sen suojus. Irrota magneetin suojus ennen runkoon asentamista.

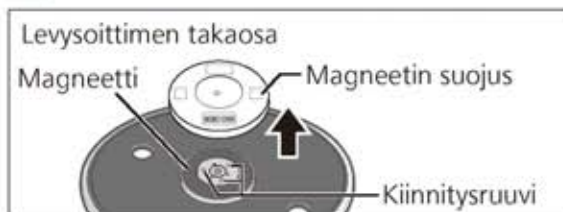

Huomio

- Pidä kaikki magneettisesti herkät esineet, kuten magneetikortti ja kello, etäällä magneetista.
- Älä anna levylautasen iskeytyä runkoa vasten tai pudota. Suojaa takaosan magneetti pölyltä ja rautajauheelta.
- Älä koske levylautasen kiinnitysruuveihin (kolmessa paikassa). Ilmoitettuja arvoja ei voida taata, mikäli ruuvien asentoa on muutettu.

Levylautasen asennus

2 Aseta levylautanen hitaasti keskustappiin.

Huomio

- Ole varovainen, kun käsittelet levysoitinta, sillä se on raskas.
- Varo sormien jäämistä puristuksiin.
- Pyyhi sormenjäljet tai lika pehmeällä liinalla.

Levymaton asennus

3 Aseta levymatto ja liukulevy levylautaselle.

- Pyörivällä levylautasella oleva äänilevy voidaan pysäyttää käsin, ja sitä voidaan myös pyörittää taaksepäin.
- Liukulevyn asettaminen levylautaselle muuttaa liuku-myötäkuuntelun tuntumaa.

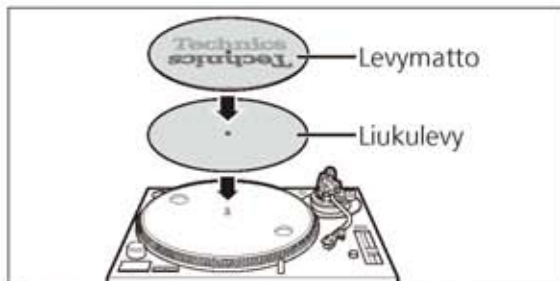

Huomio

- Skrätsättäessä (ja toistettaessa taaksepäin) on käytettävä DJ-käyttöön tarkoitettua äänirasiaa ja neulaa.

Vastapainon kiinnittäminen

4 Kiinnitä vastapaino äänivarren takaosaan.

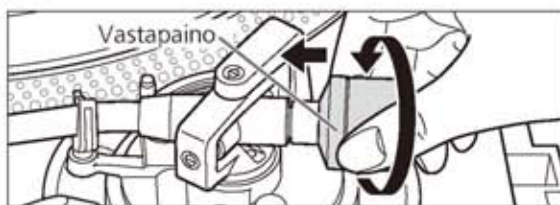

Huomaa

- Vastapainon sisäpuoli on voideltu.

Levylautasen irrottaminen

Laita sormet oikealla olevan kuvan mukaisesti levylautasen kahteen reikään, pidä keskustappi alhaalla ja vedä levylautanen ylös.



Liitännät ja asennus

- Sammuta kaikki laitteet ja irrota verkkovirtajohto pistorasiasta ennen kuin teet mitään liitännöitä.
- Kytke verkkovirtajohto vasta kun kaikki muut liitännät on tehty.
- Muista kytkeä PHONO-maadoitusjohto. Muuten sähköverkon kohinaa voi esiintyä.
- Katso myös kytkettävän laitteen käyttöohjeita.

1 Kytke PHONO-johto ja PHONO-maadoitusjohto käytettävän laitteen PHONO-liittimiin.

- Riittävä äänenvoimakkuus ja -laatu saavutetaan vain, jos käytettävässä vahvistimessa on PHONO-tuloliittimet.

2 Kytke verkkovirtajohto.

- Varmista pistorasian wattiluku liitetystä laitteesta ennen sen käyttämistä tässä laitteessa. Katso tämän laitteen virrankulutus teknisistä tiedoista. (⇨ 23)

Liittäminen esivahvistimeen tai erillislaitteistoon/ liittäminen mikseriin

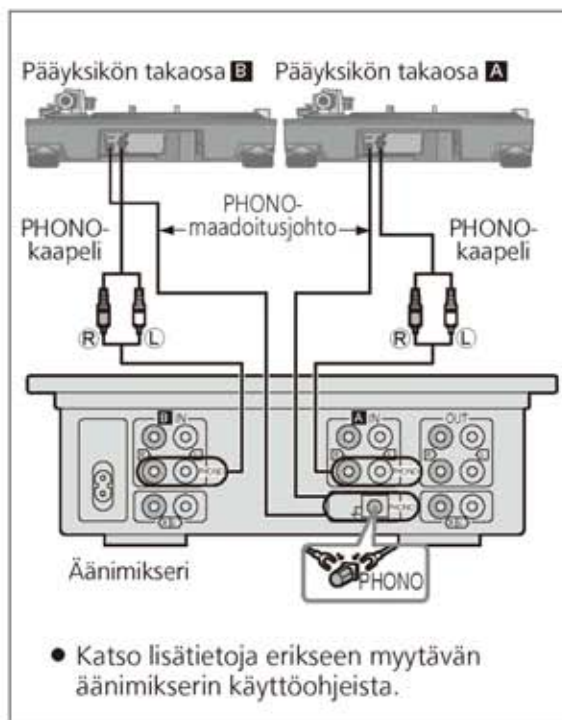
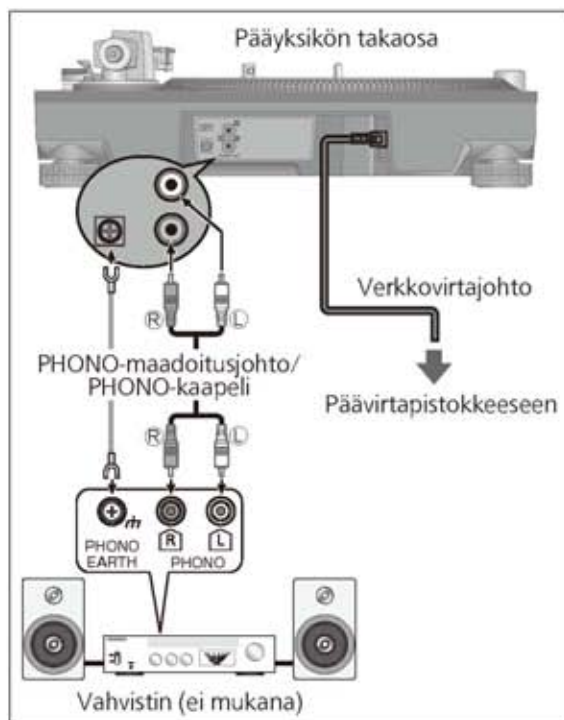

- Katso lisätietoja erikseen myytävän äänimikserin käyttöohjeista.

Huomio

- Kiristä PHONO-maadoitusliitin ristipääruuvitaltalla.

Huomaa

- Käyttökytkin ei irrota koko laitetta sähköverkosta, vaikka se olisi "OFF"-asennossa. Poista pistoke pääpistorasiasta, ellei aio käyttää laitetta pitkään aikaan. Sijoita laite niin, että pistoke voidaan helposti poistaa.

Asennus

Asenna laite vaakasuoralle pinnalle, joka on suojattu tärinältä. Pidä laite mahdollisimman kaukana kaiuttimista.

■ Korkeuden säätäminen laitteen saamiseksi vaakatasoon

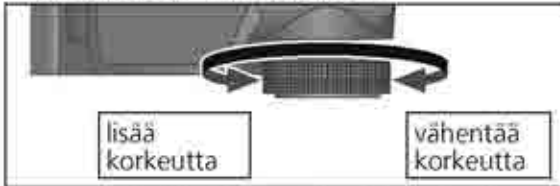

Nosta pääyksikköä kääntääksesi eristeitä ja säätääksesi korkeutta.

- Myötäpäivään: vähentää korkeutta.
- Vastapäivään: lisää korkeutta.

Huomio

- Älä käännä eristimiä liian pitkälle. Tällöin ne saattavat lähteä irti tai vahingoittua.

Asenna pölysuojus

1 Samalla kun pitelet pölysuojusta molemmilta puolilta, aseta se paikalleen kohdistamalla sen neljä kulmaa laitteen neljän kulman kanssa.

- Kun poistat pölysuojuksen, nosta se suoraan ylös.



Huomio

- Aseta äänivarsi takaisin varren kannattimeen ja asenna se varren kiinnittimeen ennen kuin kiinnität tai irrotat pölysuojuksen.
- Poista pölysuojus soittaessasi levyjä.
- Varmista pölysuojusta kiinnitettäessä, että neulan valo (≈ 19) on painettu alas. Jos pölysuojus kiinnitetään neulan valon ollessa ylhäällä, se voi koskettaa pölysuojusta.

■ Huomautuksia asennuksesta

- Ennen levysoittimen siirtämistä sammuta levysoitin, irrota pistoke pistorasiasta ja irrota kaikki liitetyt laitteet.
- Varmista, ettei laite altistu suoralle auringonvalolle, pölylle, kosteudelle eikä lämmityslaitteen lämmölle.
- Tämä laite saattaa saada häiriötä radiosta, jos sellainen on lähellä. Pidä laite mahdollisimman kaukana radiosta.
- Älä asenna laitetta lämmönlähteen päälle.
- Vältä paikkoja, joissa on suuria lämpötilan vaihteluita.
- Vältä paikkaa, jossa esiintyy usein kondensaatiota.
- Vältä epävakaita paikkoja.
- Älä laita esinettä laitteen päälle.
- Älä asenna laitetta rajattuun tilaan, kuten kirjahyllyyn.
- Asenna laite seinistä tai muista laitteista hyvin etäällä olevaan paikkaan varmistaaksesi tehokkaan lämpösäteilyn laitteen sisältä.
- Varmista, että asennuspaikka on riittävän vahva kestämään laitteen ja järjestelmän kokonaispainon. (≈ 23)
- Huomaa, että laite saattaa vahingoittua tupakansavusta tai ultraääni-ilmankostuttimen kosteudesta.

■ Kondensaatio

Ajattele kylmän pullon pois ottamista jääkaapista. Jos jätät sen huoneeseen joksikin aikaa, kastepisarointa muodostuu pullon pinnalle. Tätä ilmiötä kutsutaan "kondensoitumiseksi".

- Kondensaatiota aiheuttavia olosuhteita
 - ◇ Nopea lämpötilan muutos (jonka aiheuttaa siirtyminen lämpimästä paikasta kylmään paikkaan tai päinvastoin, nopea jäähdytys tai lämmitys tai suora altistuminen jäähdytetylle ilmalle)
 - ◇ Korkea ilmankosteus huoneessa, jossa on paljon höyryä jne.
 - ◇ Sadekausi
- Kondensaatio voi vahingoittaa laitetta. Jos sitä on tapahtunut, sammuta laite ja anna sen olla, kunnes se mukautuu ympäristön lämpötilaan (noin 2–3 tuntia).

Säätäminen

Vaakatasapaino

Valmistelu

- Poista neulan suojus varoen vahingoittamasta neulaa ja vapauta varren kiinnitin.
- Laske varsitangon vipu.
- Käännä luistovastustuksen ohjaus kohtaan "0".

1 Vapauta äänivarsi varren kannattimesta ja säädä vaakatasapainoa kääntämällä vastapainoa.

Pidä äänivarresta kiinni ja käännä vastapainoa nuolen suuntaan säätääksesi tasapainoa, kunnes varsi on suunnilleen vaakasuorassa.

- Huolehdi, ettei neulan kärki kosketa levylautasta tai pääyksikköä.

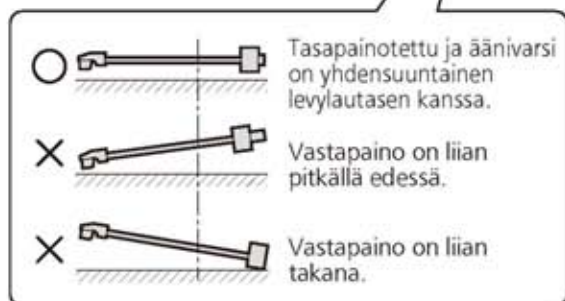
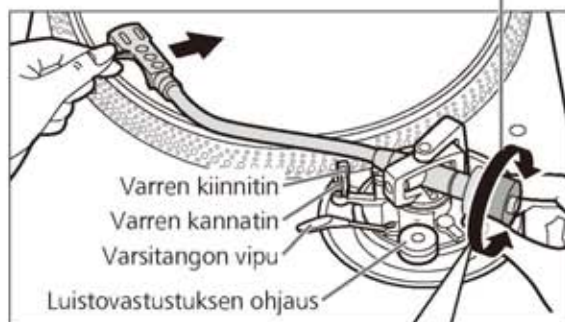

Neulanpaine

Valmistelu

- Aseta äänivarsi takaisin varren kannattimeen ja asenna se varren kiinnittimeen.

1 Käännä neulanpaineen säätöä, kunnes "0" tulee äänivarren takaosan keskilinjaan.

- Pidä vastapainoa paikallaan tätä tehdessäsi.



Huomaa

- Katso neulasi käyttöoppaasta sopiva neulanpaine.

2 Käännä vastapainoa säätääksesi sopivan neulanpaineen äänirasialle.

- Neulanpaineen säätö kääntyy yhdessä vastapainon kanssa.
- Käännä, kunnes keskiliinja osoittaa sopivaan neulanpaineeseen.



Luistovastustus

1 Käännä luistovastustuksen ohjausta säätääksesi sen samaan arvoon kuin neulanpaineen säädön kanssa.

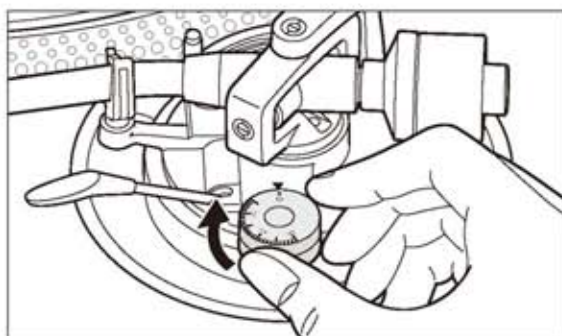

Huomaa

- Säädä sivuttaisvedon poistin kohtaan "3", kun neulanpaine on 3 g tai sen yli.
- Skrätettäessä (ja toistettaessa taaksepäin) vähennä sivuttaisvetoa säätämällä sivuttaisvedon poisto suoritettavien skrätäysliikkeiden mukaan.

Säätäminen (jatkuu)

Äänivarren korkeus

Tee tämä säätö vain, jos käyttämäsi äänirasia tekee sen tarpeelliseksi.

Valmistelu

- Laita äänilevy levylautaselle.

1 Vapauta varsilukko.

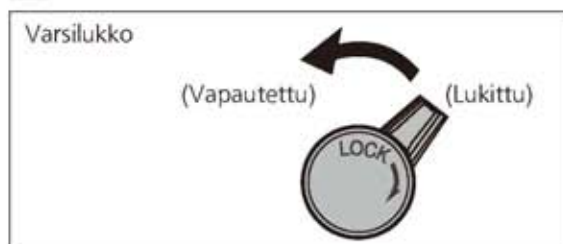

2 Säädä korkeutta varsikorkeuden säätörengalla.

Säädä varren korkeutta, kunnes äänivarsi on yhdensuuntainen äänilevyn kanssa.

- ① Käytä alla olevaa kaaviota viitteenä löytääksesi sopivan paikkamerkin äänirasian korkeudelle.

(Mukana toimitettua rasiakelkkaa varten)

	Äänirasian korkeus (H) millimetreinä	Korkeus säätökohtaan
	17	0
	18	1
	19	2
	20	3
	21	4
	22	5
	23	6

- ② Käännä varsikorkeuden säätörengasta kohdistaksesi paikkamerkin indeksiviivaan. 0–6 mm on merkitty varsikorkeuden säätörengaaseen.



Huomaa

- Skräätsättäessä (myös toistettaessa taaksepäin) vähennä sivuttaisvetoa säätämällä varsikorkeuden säätörengasta suoritettavien skräätsäysliikkeiden mukaan.

- Kun äänirasian korkeutta ei tiedetä (H) tai kun mukana toimitettua rasiakelkkaa et käytetä

Poista neulan suojus varoen vahingoittamasta neulaa ja vapauta varren kiinnitin.

Laske varsitangon vipu, aseta neula äänilevylle ja säädä korkeussäätöä, kunnes äänivarsi ja äänilevy ovat yhdensuuntaisesti.

- Jos äänirasian korkeus (H) ei riitä yhdensuuntaistamiseen, käytetään äänirasiavälikettä (ei kuulu toimitukseen).

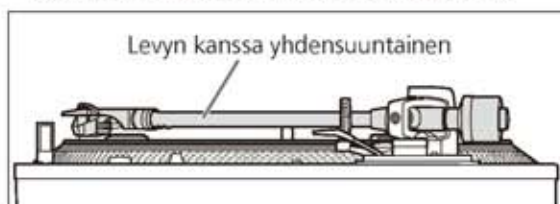

3 Kun varren korkeussäätö on valmis, lukitse äänivarsi kääntämällä varren lukitusnuppia.

- Käännä varren lukitusnappi ääriasentoon alla olevan kuvan mukaisesti. Tämä saattaa edellyttää hienoista voimankäyttöä.

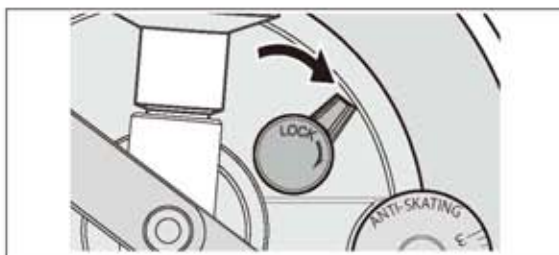

Huomio

- Varo vahingoittamasta neulan kärkeä.
- Älä käytä tuotetta, kun varren lukitus on vapautettu.
- Hienosäädä varren korkeus käyttämällä vesivaakaa (ei kuulu toimitukseen) siten, että äänirasia on yhdensuuntainen levyn kanssa.

Varsinostimen korkeus

Tee säätö tarvittaessa äänirasiasi mukaan.

Valmistelu

- Laita äänilevy levylautaselle.
- Poista neulan suojus varoen vahingoittamasta neulaa ja vapauta varren kiinnitin.
- Nosta varsitangon vipua ja siirrä äänivarsi äänilevyn ylle.

1 Tarkista varsinostimen korkeus (neulan kärjen ja äänilevyn pinnan välinen etäisyys).

Jos säätöä tarvitaan, siirry vaiheeseen 2.

- Varsinostimen korkeus on säädetty tehtaalla 8~13 mm:iin.

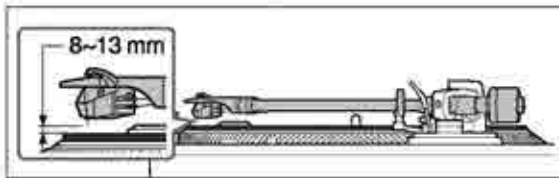

2 Aseta äänivarsi takaisin varren kannattimeen, kiinnitä se varren kiinnittimeen ja samalla kun pidät äänivarren nostinta alhaalla sormellasi, kierrä ruuvia korkeuden säätämiseksi.

- Ruuvien kiertäminen myötäpäivään laskee varsinostinta.
- Ruuvien kiertäminen vastapäivään nostaa varsinostinta.

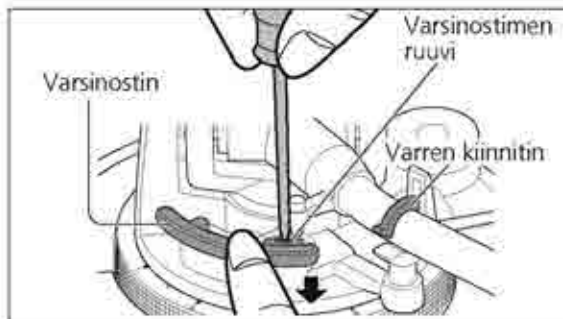

Käyttöasetukset

Mahdollistavat LED-värin asetuksen, taaksepäin toiston asetuksen, 78 kierr./min -asetuksen, vääntömomentin asetuksen ja jarrutuksen asetuksen.

- ① Sammuta levysoitin ja irrota pistoke pistorasiasta.
- ② Säädä tarvittaessa asettamalla kytkimet ohuella ristipääruuvitaltalla ja vastaavalla.

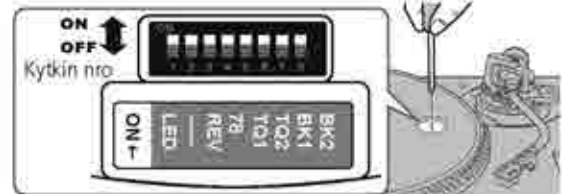

LED-värin asetus

Mahdollistaa punaisen tai sinisen värin valitsemisen välkkyvälle valolle, nopeuden valintapainikkeille, pitch-alueen valintapainikkeelle ja nollauksen LED-valolle.

	Kytkin nro: 1 (LED)
Punainen	OFF (tehdasasetus)
Sininen	ON

Taaksepäin toiston asetus

Voit poistaa taaksepäin toiston käytöstä tai ottaa sen käyttöön. (⇔ 19)

	Kytkin nro: 3 (REV)
REV pois käytöstä	OFF (tehdasasetus)
REV käytössä	ON

78 rpm -asetus

Voit poistaa 78 rpm -asetuksen käytöstä tai ottaa sen käyttöön. (⇔ 19)

	Kytkin nro: 4 (78)
78 rpm pois käytöstä	OFF (tehdasasetus)
78 rpm käytössä	ON

Vääntömomentin asetus

Voit valita neljästä voimakkuustasosta vääntömomentin säätämiseksi.

	Kytkin nro: 5 (TQ1)	Kytkin nro: 6 (TQ2)
Korkea ①	ON	ON
②	OFF	ON
③	OFF (tehdasasetus)	OFF (tehdasasetus)
Matala ④	ON	OFF

Jarrutuksen asetus

Voit valita neljästä jarrutuksen voimakkuustasosta levylautasen pysäyttämiseksi sen jälkeen kun [START-STOP]-painiketta painetaan.

	Kytkin nro: 7 (BK1)	Kytkin nro: 8 (BK2)
Korkea ①	OFF	ON
②	OFF (tehdasasetus)	OFF (tehdasasetus)
③	ON	OFF
Matala ④	ON	ON

Äänilevyjen soittaminen

Valmistelu

- *1 Aseta levy (ei kuulu toimitukseen) levylautaselle.
- *2 Poista neulan suojus ja vapauta varren kiinnitin.

- 1** Kierrä [ON/OFF]-nuppia kytkeäksesi laitteen päälle.
Välkkyvä valo syttyy. 33-1/3 rpm valitaan automaattisesti ja ilmaisimien [33] syttyy.

- 2** Paina [START-STOP]-painiketta.
Levylautanen alkaa pyöriä.

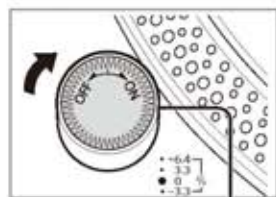

Välkkyvä valo

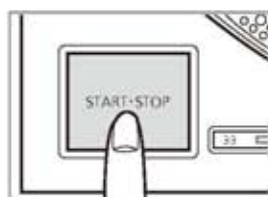
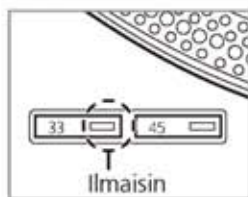

Huomio

Älä paina [START-STOP]-painiketta levylautasen irrottamisen aikana.

Jos [START-STOP]-painiketta on painettu epähuomiossa

- Nopeudenvaihtopainikkeen ([33] tai [45]) merkkivalo alkaa vilkkua.

⇒ Valon vilkkuessa sammuta laite kiertämällä [ON/OFF]-nuppia, asenna levylautanen ja käynnistä laite kiertämällä [ON/OFF]-nuppia.

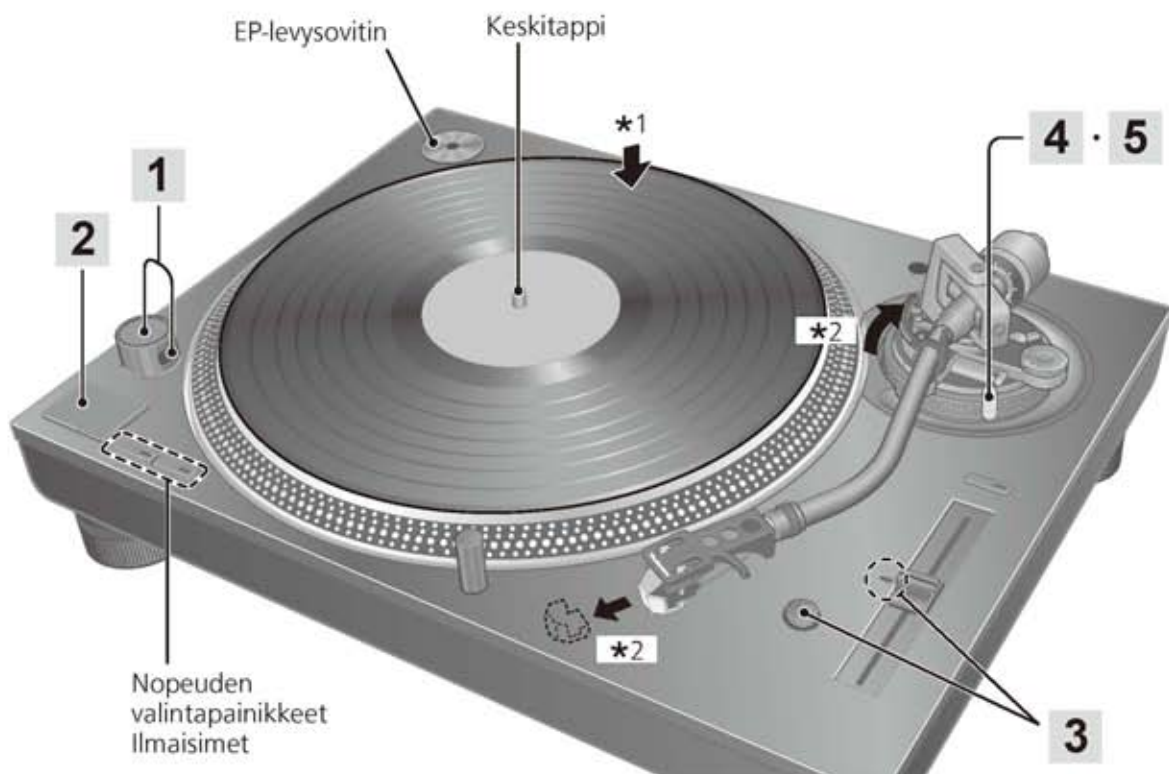

3 Paina [RESET]-painiketta sytyttääksesi pitch-säädön nollauksen LED-valon.

Laitte toistaa ennalta asetetun pitchin mukaan (33-1/3, 45 tai 78 rpm) riippumatta [PITCH ADJ] -asennosta.

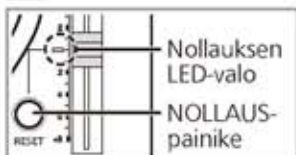

- Hienosäätö pitchiin (⇔ 20)

4 Nosta varsitangon vipua ja siirrä äänivarsi äänilevyn ylle.



5 Laske varsitangon vipua hitaasti. Äänivarsi liikkuu hitaasti alas.



Toisto alkaa.

■ Taaksepäin toistamiseksi

- Ota taaksepäin toisto käyttöön taaksepäin toiston asetuksella (⇔ 17).
- Paina samanaikaisesti levyautosen nopeuden valintapainiketta tai -painikkeita ([33], [45] tai [33] ja [45]) ja [START-STOP], kun levyautosen pyörii.
- Taaksepäin toisto alkaa levyautosen nopeudesta, joka on valittu painamalla nopeuden valintapainiketta tai -painikkeita.
- Palataksesi normaaliin toistoon paina [START-STOP]-painiketta uudelleen samanaikaisesti, kun painat levyautosen nopeuden valintapainiketta tai -painikkeita.
- Kun [START-STOP]-painiketta painetaan uudelleen [START-STOP]-painikkeen painamisen jälkeen taaksepäin toiston aikana, normaali toisto alkaa.
- Levyautosen nopeuden valintapainikkeen tai -painikkeiden ja [START-STOP]-painikkeen samanaikainen painaminen levyautosen pysäytettynä käynnistää taaksepäin toiston.

■ Toiston pysäyttäminen väliaikaisesti

Nosta varsitangon vipua.

- Neula nousee äänilevyltä.
- Toisto aloitetaan uudelleen laskemalla varsitangon vipua.

■ Kun toisto päättyy

- ① Nosta varsitangon vipua, aseta äänivarsi takaisin kannattimeensa ja laske varsitangon vipua.
- ② Paina [START-STOP]-painiketta. Elektroninen jarru pysäyttää levyautosen kevyesti.
- ③ Käännä [ON/OFF]-nuppia kytkeäksesi laitteen päälle.
- ④ Kiinnitä äänivarsi varren kiinnittimellä.
- ⑤ Laita neulan suojus takaisin (suojaamaan neulan kärkeä).

■ Neulan valaiseminen

Neulan kärki on valaistu toiston aikana.

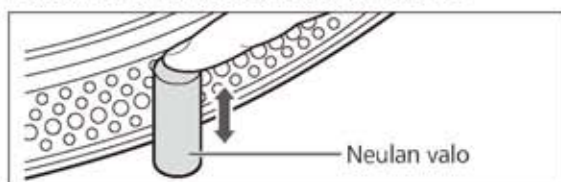

Paina neulan valoa.

- Neulan valo (valkoinen LED) kirkastuu ja valaisee neulaa.
- Paina neulan valoa alas sammuttaaksesi valon.

■ Toistettaessa EP-levyjä

- Paina nopeuden valintapainiketta [45] ([45] syttyy).
- Asenna EP-levysovitin keskitapin ylle.

■ Toistettaessa SP-levyjä

- Ota 78 rpm käyttöön 78 rpm -asetuksen avulla (⇔ 17).
- Paina nopeuden valintapainikkeita [33] ja [45] samanaikaisesti (78 rpm: [33] ja [45] syttyvät).

■ Käytettäessä äänilevyn vakainta (ei mukana)

- Katso levynvakaimen käyttöoppaasta.
- Enimmäispaino: 1 kg

Pitch-säätö (hienosäätö pitchiin)

1 Kytke nollauksen LED-valo pois päältä painamalla [RESET]-painiketta.

2 Paina pitch-alueen valintapainiketta valitaksesi pitch-alueen.

- [x2] valo päällä: $\pm 16\%$
- [x2] valo pois päältä: $\pm 8\%$

3 Kun levylautanen pyörii

Liu'uta [PITCH ADJ] -nuppia.

- Pitch voidaan säätää n. -8% ja $+8\%$ tai n. -16% ja $+16\%$ välille valintasi mukaan.
- Luvut edustavat omien säätöjesi likimääräisiä prosenttiosuuksia.

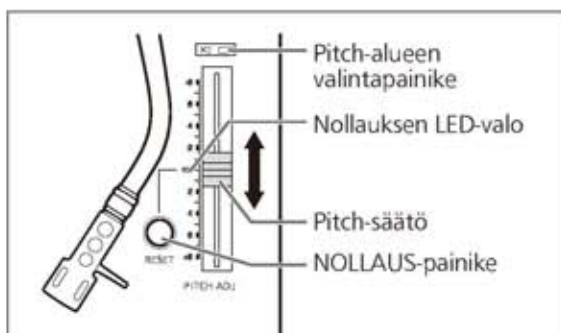

■ Pitchin nollaaminen esiasetettuun arvoon

Paina [RESET].

Nollauksen LED-valo syttyy ja pitch palaa välittömästi esiasetettuun arvoon riippumatta [PITCH ADJ] -asennosta.
(33-1/3, 45 tai 78 rpm)

- Nollauksen LED-valo päällä:
Asetettu pysyvästi esiasetettuun arvoon.
- Nollauksen LED-valo pois päältä:
Säädettävissä [PITCH ADJ] -toiminnolla.

■ Pitchin mittaaminen

Neljä välkkyvien peilien riviä levylautasen reunolla voivat auttaa sinua mittaamaan pitchiä.

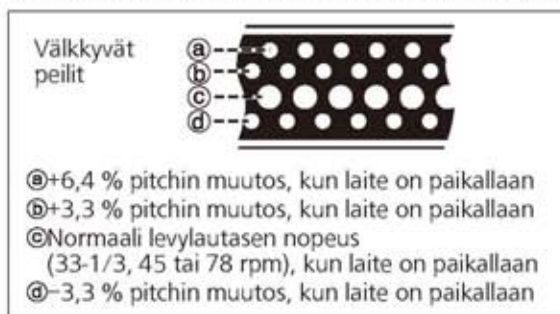

Huomio

Välkkyvät peilit valaistaan välkkyvällä valolla (LED-valaistus), joka on synkronoitu digitaalisen ohjauksen tarkan taajuuden kanssa. Käytä aina tätä LED-valaistusta pitchin mittaamisessa.

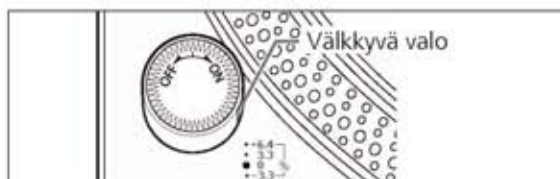

Huolto

■ Osien hoito

Puhdista pöly neulasta ja äänilevyltä perusteellisesti.

- Ota rasiakelkka pois äänirasian kanssa ja puhdista neula pehmeällä harjalla. Harjaa se pohjasta kärkeen.
- Käytä äänilevyn puhdistajaa pitääksesi levysi puhtaina.

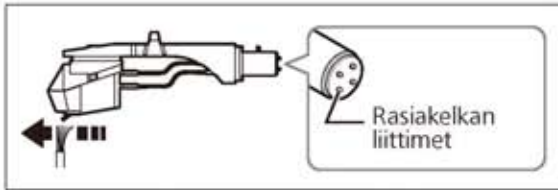

Pyyhi rasiakelkan liittimet silloin tällöin. Pyyhi rasiakelkan liittimet pehmeällä liinalla ja asenna rasiakelkka äänivarteen.

Laske vahvistimen äänenvoimakkuutta tai sammuta vahvistin ennen rasiakelkan asentamista tai irrottamista.

Kaiuttimesi voivat vahingoittua, jos rasiakelkkaa liikutetaan äänenvoimakkuuden ollessa päällä.

■ Pölysuojuksen ja kotelon puhdistaminen

Pyyhi pölysuojus ja kotelo pehmeällä liinalla. Älä koske puhdistamisen aikana soittimen yläpintaan. Muussa tapauksessa soitin voi vikaantua.

Kun likaa on runsaasti, väännä märkää liinaa voimakkaasti pyyhkiäksesi lian ja sen jälkeen pyyhi pehmeällä liinalla.

- Älä käytä liuottimia, kuten bensiiniä, tinneriä, alkoholia, keittiöpesuainetta, kemiallista pyyhintä jne. Tämä saattaa muuttaa ulkokuoren muotoa tai irrottaa pinnoitetta.
- Älä pyyhi pölysuojusta soittaessasi levyä. Tämä voi aiheuttaa staattista sähköä. Staattinen sähkö voi saada pölysuojuksen vetämään äänivartta puoleensa.

■ Laitteen siirtäminen

Pakkaa laite uudelleen pakkaukseen, jossa se tuli.

Säilytä pakkausmateriaalit myöhempää käyttöä varten.

Jos sinulla ei enää ole pakkausta, toimi seuraavasti:

- Poista levylautanen ja levymatto ja kääri ne huolellisesti.
- Irrota rasiakelkka ja vastapaino äänivarresta ja kääri ne huolellisesti.
- Kiinnitä äänivarsi varren kiinnittimeen ja teippaa se paikoilleen.
- Kääri pääyksikkö huolellisesti peittoon tai paperiin.

Pakkaaminen uudelleen

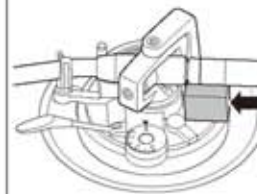
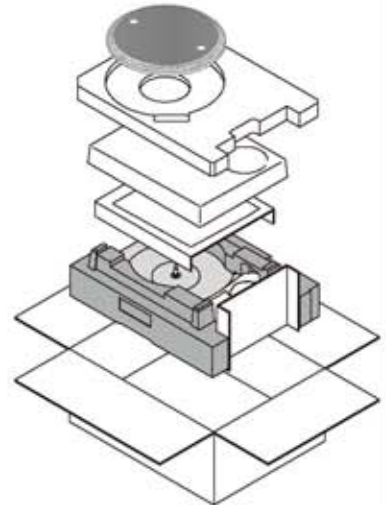

Irrota vastapaino ja aseta äänivarren tuki äänivarren alle ennen pakkaamista uudelleen.

■ WEEE-symboli

Tuotteen hävittäminen EU-maiden ulkopuolella



Tämä symboli on voimassa vain EU:ssa.

Ota yhteyttä valtion virastoon tai jälleenmyyjään varmistaaksesi oikean hävittämistavan.

Vianmääritysopas

Vianmääritys ennen huoltopyyntöä, tee alla olevat tarkastukset. Jos olet epävarma joistakin tarkastuskohdista tai jos kaaviossa osoitetut korjaustoimenpiteet eivät ratkaise ongelmaa, ota yhteyttä jälleenmyyjääsi.

Ei virtaa.

- Onko verkkovirtajohto kytketty pistorasiaan?
→Kytke johto kunnolla pistorasiaan. (⇒ 12)

On virtaa, muttei ääntä.

Ääni on heikko.

- Ovatko liitännät vahvistimeen / vastaanottimen PHONO-liittimiin kunnossa?
→Kytke PHONO-johto vahvistimen PHONO-tuloliittimiin. (⇒ 12)

Vasen ja oikea ääni ovat vaihtuneet päinvastaisiksi.

- Ovatko stereoyhteyden kaapeliliitännät vahvistimeen tai vastaanottimeen päinvastoin?
→Tarkista kahteen kertaan kaikki liitännät. (⇒ 12)
- Ovatko rasiakelkkaliitännöiden johtimet äänirasian liittimiin kunnossa?
→Tarkista kahteen kertaan kaikki liitännät. (⇒ 9)

Toiston aikana kuuluu kohinaa.

- Onko stereoliitännäkaapelin lähellä muita laitteita tai niiden verkkovirtajohtoja?
→Pidä laitteet ja niiden verkkovirtajohdot erillään tästä laitteesta.
- Onko maadoitusjohto kytketty?
→Varmista, että maadoitusjohto on kytketty oikein. (⇒ 12)

Nopeuden valintapainikkeen [33] tai [45] ilmaisin vilkkuu.

Suorita seuraava toimenpide, kun nopeuden valintapainikkeen [33] tai [45] ilmaisin vilkkuu. Tämä ongelma voidaan hoitaa.

- ① Käännä [ON/OFF]-nuppi OFF-asentoon.
 - ② Vedä pistoke pois, odota kolme sekuntia ja aseta pistoke takaisin.
 - ③ Käännä [ON/OFF]-nuppi ON-asentoon ja paina [START-STOP]-painiketta pyörittääksesi levylautasta.
- Jos nopeuden valintapainikkeen ilmaisin vilkkuu uudelleen, tarkista kumpi vilkkuu ja ota yhteyttä huoltoedustajaan.

Tekniset tiedot

Yleinen	
Virtalähde	110 - 240 V AC, 50/60 Hz
Virrankulutus	8,0 W (virta PÄÄLLÄ) Noin 0,2 W (virta POIS PÄÄLTÄ)
Mitat (L×K×S)	453 x 169 x 353 mm
Massa	Noin 9,6 kg
Käyttölämpötila	0 °C – +40 °C
Ilmankosteus	35 % – 80 % RH (ilman tiivistymistä)

Levylautasen osuus	
Tyyppi	Suoravetoinen levysoitinjärjestelmä (manuaalinen)
Ohjausmenetelmä	Suoraveto
Moottori	Harjaton tasavirtamoottori
Levylautanen	Alumiinipainevalukotelo Halkaisija: 332 mm Massa: Noin 1,8 kg (Sisältää levymaton ja liukulevyn)
Levylautasen nopeudet	33-1/3 rpm, 45 rpm (kytkimellä 78 rpm)
Muuttuva pitch-alue	±8, ±16 %
Käynnistysväänmomentti	1,8 kg-cm
Heräämisominaisuudet	0,7 s pysähdyksestä 33-1/3 rpm
Jarrutusjärjestelmä	Elektroninen jarru
Huojunta ja värinä	0,025 % WRMS

Äänivarren osuus	
Tyyppi	Staattisesti tasapainotettu tyyppi
Hyötypituus	230 mm
Ylitys	15 mm
Virhekulman seuranta	Arvojen 2° 32' (30 cm:n äänilevyn ulommalla uralla (12-tuumainen)) sisällä Arvojen 0° 32' (30 cm:n äänilevyn sisemmällä uralla (12-tuumainen)) sisällä
Poikkeamakulma	22°
Varsikorkeuden säätöalue	0 - 6 mm
Neulanpaineen säätöalue	0–4 g (suora lukema)
Rasiakelkan paino	Noin 7,6 g
Soveltuvan äänirasian paino	5,6–12,0 g (Ilman lisäpainoa) 14,3–20,7 g (rasiakelkka mukaan lukien)
Rasiakelkan kaapelikenkä	1,2 mm ø 4-nastainen kaapelikenkä

Tekniset tiedot voivat muuttua ilman erillistä ilmoitusta.

Wprowadzenie

Dziękujemy za zakupienie tego produktu.

Przed użyciem tego produktu należy dokładnie zapoznać się z niniejszą instrukcją i zachować ją do wykorzystania w przyszłości.

- O opisach zamieszczonych w tej instrukcji obsługi
 - Przywoływane strony oznaczone są „(⇔ 00)”.
 - Ilustracje mogą przedstawiać urządzenie różniące się wyglądem od urządzenia zakupionego.

Funkcje

Bezrdzeniowy silnik z napędem bezpośrednim zapewnia wysoki moment obrotowy i niezawodność

- Nowo opracowany bezrdzeniowy silnik napędu bezpośredniego może zmniejszyć niewielkie vibracje podczas obrotów przy jednoczesnym zachowaniu wysokiego momentu obrotowego.
- Technologia sterowania wysokoprecyzyjnym silnikiem pozwala na przełączanie trybów napędu w zależności od stanu pracy silnika, co umożliwia znaczny moment obrotowy i wysoką stabilność.
- Cyfrowa metoda sterowania poprawia śledzenie i dokładność, umożliwiając dokładną i stabilną kontrolę wysokości dźwięku.

Wysokoprecyzyjne łożyska zapewniają wysoką czułość ramienia tonowego

- Wyprodukowane przy użyciu skrawania maszynowego wysokoprecyzyjne łożysko ramienia tonowego z zawieszeniem kardanowym pozwala osiągnąć lepszą regulację nacisku, jeszcze bardziej ograniczając ryzyko skatingu nawet podczas najbardziej intensywnego odtwarzania.

Obudowa o wysokiej sztywności wykonana metodą skrawania wibracyjnego oraz wibroizolator o wysokim stopniu tłumienia

- Gramofon został zaprojektowany w sposób nie tylko gwarantujący dźwięk wysokiej jakości i wysoki stopień odporności na sprzężenie zwrotne, ale zapewniający również skuteczną izolację od zewnętrznych drgań w bardzo głośnym otoczeniu.

Funkcje zapewniające szeroki zakres wydajności

- Możliwość regulacji momentu obrotowego i prędkości hamulca.
- Możliwość odtwarzania wstecz.
- Możliwość wybrania przez użytkownika jednego z dwóch kolorów diod LED w zależności od preferencji lub otoczenia.

Spis treści

● Przed użyciem

Zalecenia dotyczące bezpieczeństwa.....	04
Akcesoria	07
Nazwa części	08

Przed
użyciem

● Pierwsze kroki

Montaż gramofonu	09
● Instalacja wkładki	09
● Mocowanie oprawki wkładki.....	09
● Przed założeniem talerza obrotowego.....	11
● Osadzanie talerza obrotowego	11
● Montaż slipmaty	11
● Mocowanie przeciwwagi ramienia.....	11
● Aby usunąć talerz obrotowy.....	11
Połączenia i montaż.....	12
● Podłączenie do przedwzmacniacza lub systemu komponentów/Podłączenie do miksera.....	12
● Instalacja	13
● Zamocować pokrywę chroniącą przed kurzem.....	13
Regulacja	14
● Wyważenie poziome	14
● Nacisk wywierany przez ostrze igły.....	14
● System antyprzeskokowy	15
● Wysokość ramienia	16
● Wysokość podnoszenia ramienia.....	17
● Ustawienie działania (Ustawienie koloru diod LED/Ustawienia odtwarzania wstecznego/Ustawienie 78 rpm/Ustawianie momentu obrotowego/Ustawienie hamulca)	17

Pierwsze kroki

● Odtwarzanie

Odtwarzanie płyt	18
Kontrola wysokości dźwięku (regulacja precyzyjna do wysokości).....	20

Odtwarzanie

● Konserwacja

Konserwacja.....	21
Usuwanie usterek.....	22
Dane techniczne	23

Konserwacja

Zalecenia dotyczące bezpieczeństwa

OSTRZEŻENIE

Urządzenie

- Aby ograniczyć niebezpieczeństwo pożaru, porażenia prądem lub uszkodzenia urządzenia,
 - Nie należy wystawiać urządzenia na działanie deszczu, wilgoci, kapanie lub zachlapanie.
 - Na urządzeniu nie należy ustawiać żadnych naczyń zawierających płyny, takich jak wazony.
 - Należy korzystać wyłącznie z zalecanych akcesoriów.
 - Nie należy demontować obudowy urządzenia.
 - Nie należy podejmować prób samodzielnej naprawy. Naprawę urządzenia należy zlecić wykwalifikowanemu pracownikom serwisu.
 - Należy uważać, aby do wnętrza urządzenia nie dostały się metalowe przedmioty.
 - Na urządzeniu nie wolno umieszczać żadnych ciężkich przedmiotów.

Przewód zasilania

- Aby ograniczyć niebezpieczeństwo pożaru, porażenia prądem lub uszkodzenia urządzenia,
 - Należy się upewnić, że napięcie źródła zasilania odpowiada napięciu podanemu na urządzeniu.
 - Dokładnie podłączyć wtyczkę przewodu zasilającego do gniazda ściennego.
 - Nie wolno ciągnąć za przewód, zginać go ani kłaść na nim ciężkich przedmiotów.
 - Nie wolno dotykać wtyczki mokrymi rękami.
 - Przy odłączaniu przewodu należy chwycić za wtyczkę.
 - Nie wolno podłączać urządzenia do uszkodzonego gniazda ściennego oraz gdy wtyczka przewodu zasilającego jest uszkodzona.
- Wtyczka zasilania umożliwia odłączenie urządzenia. Zainstaluj to urządzenie w taki sposób, aby możliwe było natychmiastowe odłączenie wtyczki zasilania od gniazda zasilania.
- Sprawdzić, czy bolec uziemiający wtyku jest bezpiecznie połączony z przewodem instalacji uziemienia, aby zapobiec porażeniu prądem.
 - Urządzenie konstrukcji CLASS I powinno być podłączone do gniazda sieciowego z uziemieniem ochronnym.

UWAGA

Urządzenie

- Nie należy umieszczać na urządzeniu źródeł otwartego ognia, takich jak zapalone świece.
- To urządzenie może odbierać zakłócenia wywołane użyciem telefonu komórkowego. Jeżeli takie zakłócenia wystąpią, wskazane jest zwiększenie odległości pomiędzy urządzeniem a telefonem komórkowym.
- Urządzenie przeznaczone jest do użytku w klimacie umiarkowanym i tropikalnym.
- Nie umieszczać żadnych przedmiotów na urządzeniu.
 - To urządzenie nagrzewa się, gdy jest włączone.

Wybór miejsca

- Urządzenie należy ustawić na równej powierzchni.
- Aby ograniczyć niebezpieczeństwo pożaru, porażenia prądem lub uszkodzenia urządzenia,
 - Niniejszego urządzenia nie należy instalować lub umieszczać w szafce na książki, zabudowanej szafce lub innej ograniczonej przestrzeni, w celu zapewnienia dobrej wentylacji.
 - Nie należy zasłaniać otworów wentylacyjnych urządzenia gazetami, obrusami, zasłonami i podobnymi przedmiotami.
 - Urządzenie należy chronić przed bezpośrednim działaniem promieni słonecznych, wysoką temperaturą, wysoką wilgotnością oraz nadmiernymi drganiami.
- Upewnić się, że powierzchnia, na której stoi urządzenie jest wystarczająco wytrzymała, aby przenieść jego ciężar (⇔ 23).
- Nie podnosić ani przenosić urządzenia trzymając za jego pokrętła. Może to prowadzić do upadku urządzenia, skutkującego obrażeniami fizycznymi lub nieprawidłową pracą produktu.
- Przechowywać wszelkie karty IC lub karty magnetyczne, takie jak karty kredytowe, z dala od gramofonu.
 - W przeciwnym razie karty IC lub karty magnetyczne mogą stać się bezużyteczne ze względu na efekt magnetyczny.

**Pozbywanie się zużytych urządzeń elektrycznych i elektronicznych.****Dotyczy wyłącznie obszaru Unii Europejskiej oraz krajów posiadających systemy zbiórki i recyklingu.**

Niniejsze symbole umieszczane na produktach, opakowaniach i/lub w dokumentacji towarzyszącej oznaczają, że nie wolno mieszać zużytych urządzeń elektrycznych i elektronicznych z innymi odpadami domowymi/komunalnymi.

W celu zapewnienia właściwego przetwarzania, utylizacji oraz recyklingu zużytych urządzeń elektrycznych i elektronicznych, należy oddawać je do wyznaczonych punktów gromadzenia odpadów zgodnie z przepisami prawa krajowego.









Poprzez prawidłowe pozbywanie się zużytych urządzeń elektrycznych i elektronicznych pomagasz oszczędzać cenne zasoby naturalne oraz zapobiegać potencjalnemu negatywnemu wpływowi na zdrowie człowieka oraz na stan środowiska naturalnego.

W celu uzyskania informacji o zbiórce oraz recyklingu zużytych urządzeń elektrycznych i elektronicznych prosimy o kontakt z władzami lokalnymi.

Za niewłaściwe pozbywanie się tych odpadów mogą grozić kary przewidziane przepisami prawa krajowego.

Akcesoria

W celu ochrony przed uszkodzeniem podczas transportu, niektóre części zostały zdemontowane. Prosimy o sprawdzenie i zidentyfikowanie wyposażenia urządzenia. (Niektóre akcesoria są dostarczane w torbie.)

<p>Gramofon (1 szt.) (TYL0332)</p> 	<p>Slipmata (1 szt.) (TBMX5361) Slipsheet (1 szt.) (TBMX5371)</p>  <p>● Do urządzenia dołączono po jednej sztuce powyższych elementów. Slipsheet to cienki arkusz przezroczystej folii. Zachować ostrożność, aby nie wyrzucić go przez przypadek.</p>	<p>Pokrywa przeciwpylowa (1 szt.) (TTFA0584)</p> 
<p>Adapter dla płyty EP (1 szt.) SL-1200MK7:(TPH0340) SL-1210MK7:(TPH0339)</p> 	<p>Cieżarek ramienia (przeciwwaga) (1 szt.) SL-1200MK7:(TYL0361) SL-1210MK7:(TYL0295)</p> 	<p>Etykieta technics (1 szt.) (TBMA7331)</p> 
<p>Zestaw wkrętów wkładki (1 zestaw) (TTV0022-A)</p> <ul style="list-style-type: none"> ● Nakrętki (2 szt.) ● Śruby krótkie (2 szt.) ● Śruby długie (2 szt.) ● Podkładki (2 szt.) <p>(Dostarczany w torbie)</p> 	<p>Kabli PHONO (1 szt.) Przewodów uziemiających PHONO (1 szt.) (TAQ0036)</p> 	<p>Przewód zasilający sieci AC (1 szt.) (K2CM3YY00055)</p> 

- Numery modeli akcesoriów pochodzą z stycznia 2021 r.
- Producent zastrzega sobie możliwość wprowadzenia zmian bez uprzedzenia.
- Zachować opakowania po wyjęciu towaru. Będą niezbędne podczas przenoszenia produktu na duże odległości.
- Przestrzegać lokalnych przepisów utylizacji produktu.
- Nie stosować przewodów zasilających, kabli PHONO i przewodów uziemiających PHONO innych od przewodów dołączonych do produktu.
- Przechowywać wkładkę, nakrętki, śruby i podkładki poza zasięgiem dzieci, aby nie dopuścić do połknięcia przez nie tych elementów.
- Ilustracje i rysunki zawarte w niniejszej instrukcji dotyczą czarny korpusu głównego.

Nazwa części

Numerzy takie jak (⇨ 18) wskazują strony odniesienia.

Przód

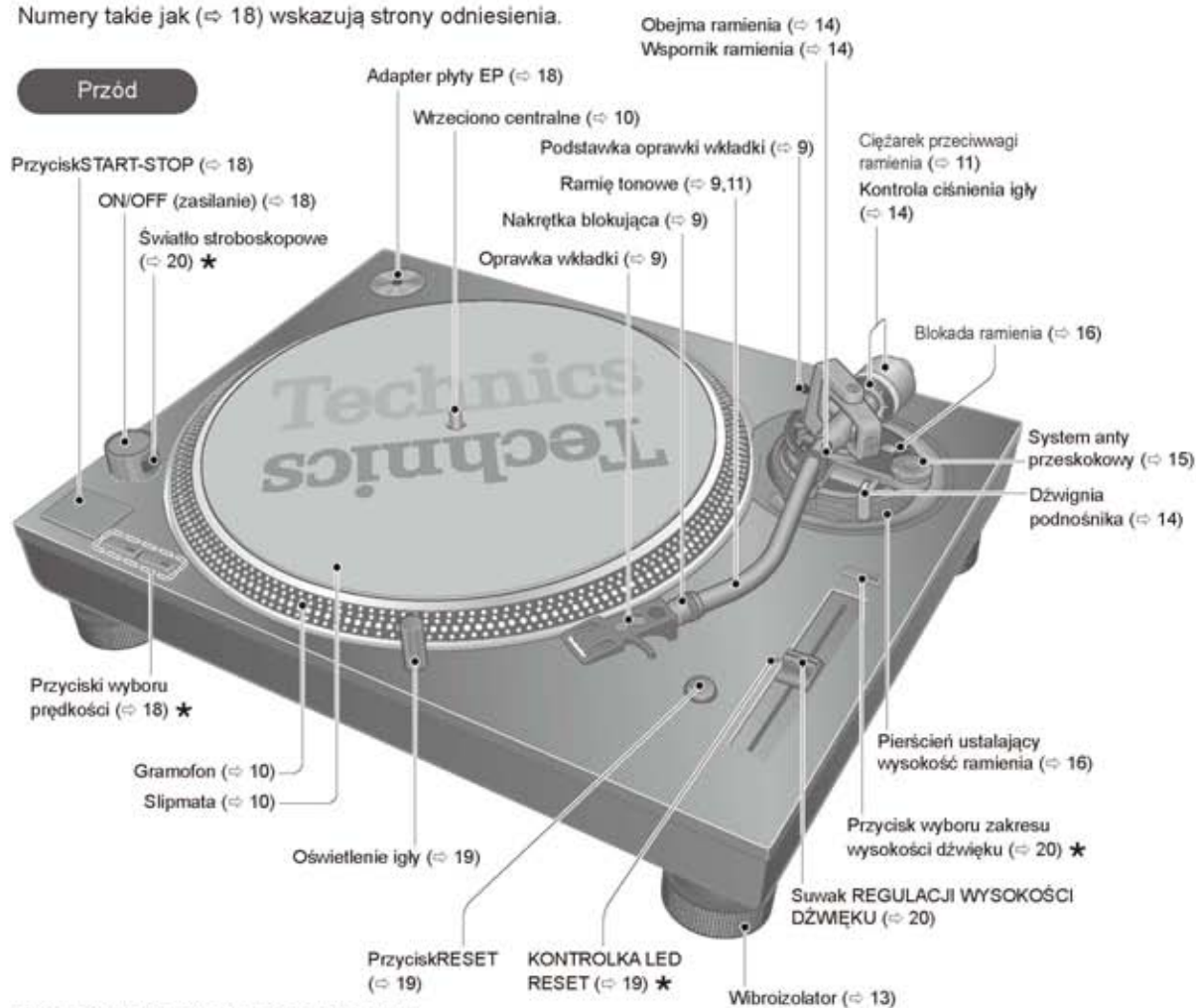

★Kolor diod LED można ustawić na niebieski lub czerwony, korzystając z ustawienia koloru diod LED. (Fabrycznie ustawione na kolor czerwony) (⇨ 17)

Tył

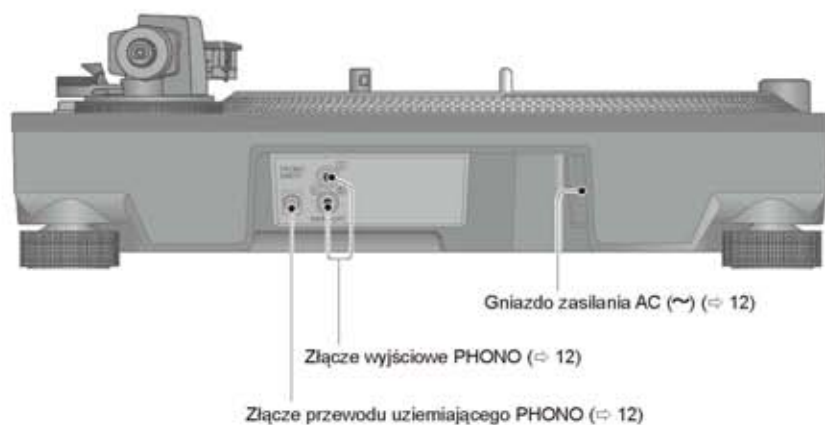

Montaż gramofonu

Instalacja wkładki

Uwaga

- Podczas skreczowania (włącznie z odtwarzaniem wstecz) należy używać wkładek i igieł przeznaczonych dla DJów.

1 Ostrożnie przymocować wkładkę ramienia tonowego (kupioną w sklepie).

Postępować zgodnie z instrukcjami dołączonymi do wkładki w celu prawidłowego przymocowania jej do oprawki i lekko dokręcić śruby.

- Jeśli śruby mocujące są dołączone do wkładki, należy ich użyć.
- Podczas odtwarzania płyt typu SP używać wkładki do płyt typu SP.
- Użyć dostępnego w sprzedaży małego płaskiego śrubokręta (4 mm).
- Należy uważać, aby nie dotknąć ostrza igły.

(Przykład)

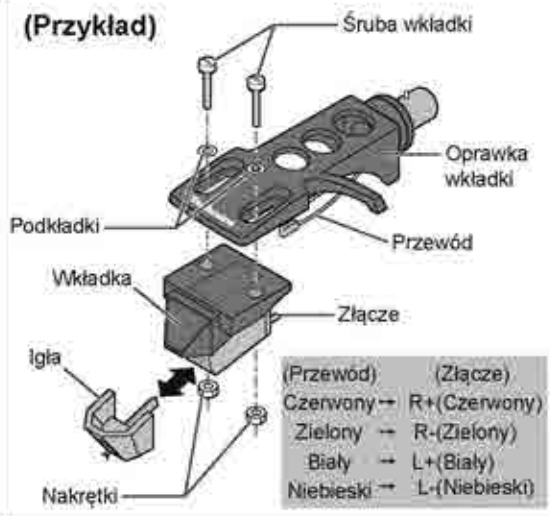

2 Wyregulować nawis wkładki.

- Należy uważać, aby nie dotknąć ostrza igły.

- ① Przesunąć wkładkę w celu ustawienia nawisu w taki sposób, aby ostrze igły znajdowało się 52 mm od końcówki mocowania oprawki wkładki, zgodnie z rysunkiem poniżej.

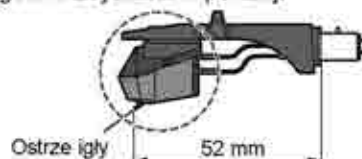

- ② Wkładka powinna leżeć równolegle w oprawce widziana z góry i z boku (ilustracja przedstawia widok z góry).



- ③ Dokręcić śrubę wkładki.

- Należy uważać, aby nie dopuścić wyślizgnięcia się wkładki z miejsca jej instalacji.

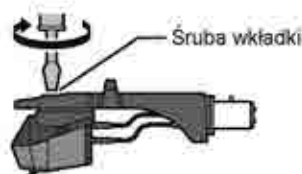

Notatka

- Podstawki oprawki wkładki (≠ 8) można używać do przechowywania oprawki wkładki z zamocowaną wkładką albo do przechowywania tymczasowo zdemontowanej oprawki wkładki w celu wymiany wkładki itp. Pozwala to zapobiegać usterkom i awariom wkładki i/lub igły spowodowanym przewróceniem oprawki wkładki.
- W zależności od typu wkładki, zamontowanie pokrywy przeciwpylowej (≠ 13), gdy oprawka wkładki znajduje się w podstawie oprawki wkładki z zamocowaną wkładką, może być przyczyną zetknięcia z pokrywą przeciwpylową i uszkodzenia wkładki. Należy pamiętać, aby oprawka wkładki nie znajdowała się w podstawie oprawki wkładki podczas montażu pokrywy przeciwpylowej.

Mocowanie oprawki wkładki

3 Przymocować oprawkę wkładki wraz z umieszczoną w niej wkładką do główki ramienia tonowego.

Utrzymując oprawkę w pozycji poziomej dokręcić nakrętkę blokującą.

- Należy uważać, aby nie dotknąć ostrza igły.



Montaż gramofonu (ciąg dalszy)

W celu ochrony przed uszkodzeniem podczas transportu, niektóre części zostały zdemontowane. Złóż gramofon w następującej kolejności.

Uwaga

- Przed rozpoczęciem regulacji założyć osłonę igły, aby chronić ostrze igły, przestawić ramię tonowe z powrotem na wspornik ramienia i zamocować je obejmą ramienia.
- Do chwili zakończenia procedury montażu nie podłączać przewodu zasilającego do urządzenia.
- Montując talerz obrotowy, nie dopuścić do dostania się ciał obcych między jednostką główną a talerz obrotowy.
- Nie dotykać, ani nie rysować płyty.

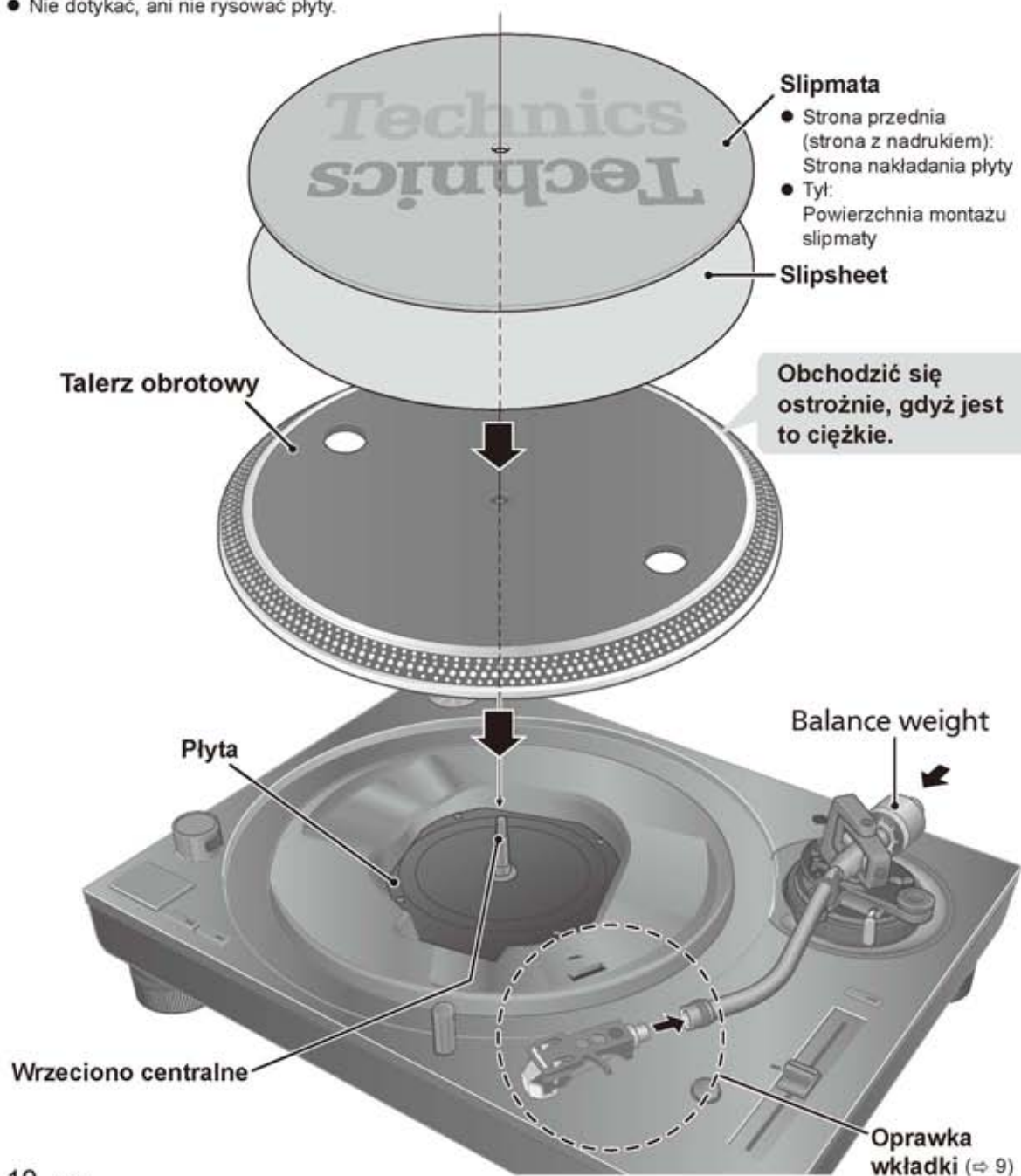

Przed założeniem talerza obrotowego

1 Zdejmij pokrywę magnesu z talerza obrotowego.

- Wbudowany jest magnes, a jego pokrywa znajduje się na tylnej stronie talerza obrotowego.
Zdejmij pokrywę magnesu przed zamontowaniem do jednostki głównej.



Uwaga

- Przechowywać wszelkie przedmioty wrażliwe magnetyczne, takie jak karty magnetyczne i zegarki, z dala od magnesu.
- Chronić talerz obrotowy przed uderzeniem w jednostkę główną lub upadkiem.
Chronić tylną stronę magnesu przed gromadzeniem się kurzu lub pyłu.
- Nie dotykać śrub mocujących (w trzech miejscach) na talerzu obrotowym. Moc znamionowa nie może być zagwarantowana, jeżeli nie są one na miejscu.

Osadzanie talerza obrotowego

2 Powoli ustawić talerz obrotowy na wrzecionie centralnym.

Uwaga

- Zachować ostrożność podczas obchodzenia się z talerzem, ponieważ jest ciężki.
- Uważać, aby nie przytrzasnąć palców.
- Zetrzeć odciski palców lub kurz miękką szmatką.

Montaż slipmaty

3 Położyć slipmatę i slipsheet na talerzu obrotowym.

- Płytę umieszczoną na talerzu obrotowym można zatrzymać ręcznie, a także obracać ją wstecz.
- Położenie slipsheetu na talerzu obrotowym zmienia wrażenia podczas wykonywania slippcueingu.

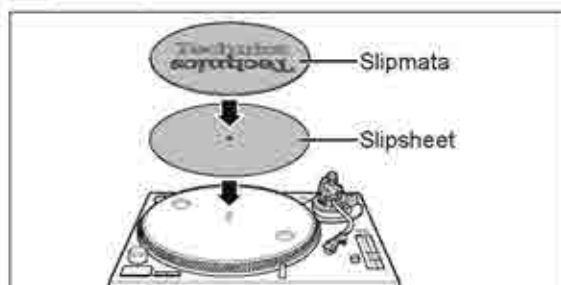

Uwaga

- Podczas skreczowania (włącznie z otwieraniem wstecz) należy używać wkładek i igieł przeznaczonych dla DJów.

Mocowanie przeciwwagi ramienia

4 Przymocować ciężarek wyważający do tylnej części ramienia tonowego.



Notatka

- Wnętrze ciężarka ramienia tonowego zostało przesmarowane.

Aby usunąć talerz obrotowy

Jak pokazano na rysunku po prawej stronie, włożyć palce w dwa otwory na talerzu obrotowym, przytrzymać wrzeciono centralne i wyciągnąć talerz obrotowy.



Połączenia i montaż

- Wyłączyć wszystkie urządzenia i odłączyć przewód zasilający z gniazda przed wykonaniem jakichkolwiek połączeń.
- Podłączyć przewód zasilający wyłącznie po wykonaniu wszystkich innych połączeń.
- Upewnić się, że przewód uziemiający PHONO został podłączony. W przeciwnym razie istnieje możliwość wystąpienia szumów.
- Zapoznać się także z instrukcją obsługi podłączanych urządzeń.

1 Podłączyć kabel PHONO i przewód uziemiający PHONO do złączy wejściowych PHONO podłączonego sprzętu.

- Jeżeli podłączony wzmacniacz nie ma złączy wejściowych PHONO, można nie uzyskać właściwej głośności i brzmienia dźwięku.

2 Podłączyć przewód zasilający.

- Sprawdzić moc sieci zasilającej wskazaną na podłączanym sprzęcie przed użyciem ich łącznie z tym urządzeniem. Zużycie energii dla tego urządzenia można znaleźć w danych technicznych. (⇔ 23)

Podłączenie do przedwzmacniacza lub systemu komponentów/ Podłączenie do miksera

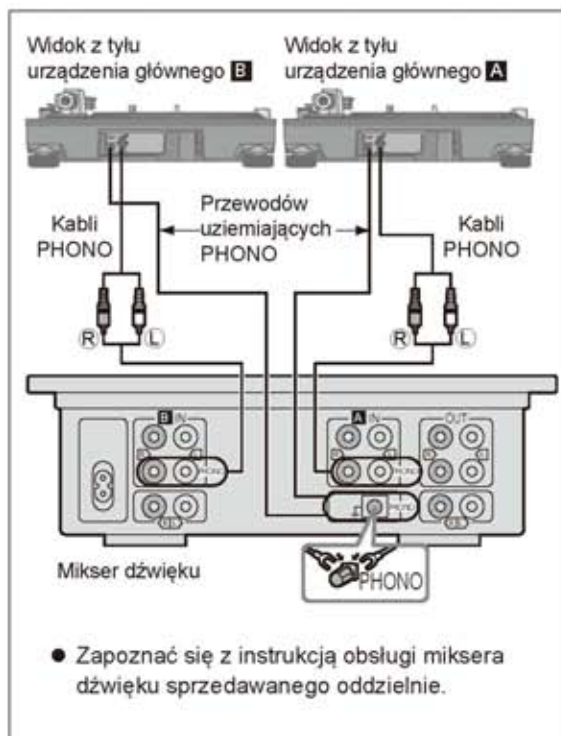
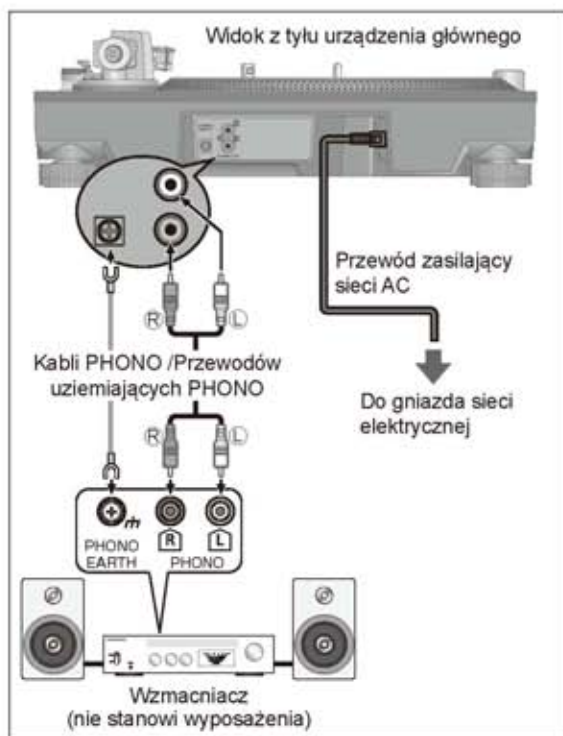

Uwaga

- Dokręcić złącze przewodu uziemiającego PHONO za pomocą wkrętaka krzyżakowego.

Notatka

- Przełącznik pracy urządzenia nie odcina całego urządzenia od zasilania, nawet jeśli znajduje się w położeniu „OFF”. Jeśli urządzenie nie będzie użytkowane przez dłuższy czas, wyjąć wtyczkę z gniazda sieciowego. Umieścić urządzenie tak, aby możliwe było łatwe wyłączenie wtyczki.

Instalacja

Ustawić urządzenie na poziomej powierzchni, nie narażonej na wibracje.

Urządzenie powinno znajdować się jak najdalej od głośników.

Regulacja wysokości w celu wypoziomowania urządzenia

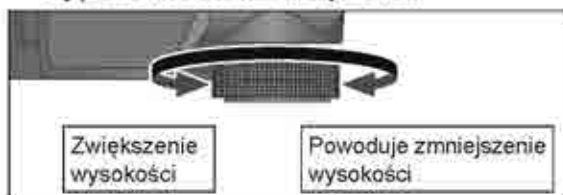

Podnieść jednostkę główną, aby obrócić izolatory i wyregulować wysokość.

Zgodnie z ruchem wskazówek zegara:

Powoduje zmniejszenie wysokości.

Przeciwnie do ruchu wskazówek zegara:

Zwiększenie wysokości.

Uwaga

- Nie wykręcać wibroizolatorów zbyt daleko. Może to spowodować ich odłączenie lub uszkodzenie.

Zamocować pokrywę chroniącą przed kurzem

1 Przytrzymując osłonę przeciwpyłową z obu stron, włożyć ją na miejsce, dopasowując ją w czterech narożnikach z czterema narożnikami urządzenia.

- Podczas wyjmowania, podnieść osłonę prosto do góry.

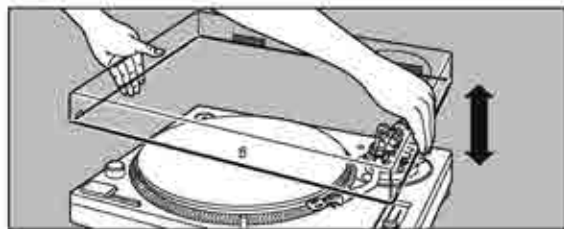

Uwaga

- Umieścić ramię tonowe na wsporniku i unieruchomić je obejmą przed dołączeniem lub odłączeniem pokrywy przeciwkurzowej.
- Zdjąć osłonę przeciwpyłową podczas odtwarzania
- Należy sprawdzić, czy oświetlenie igły (⇨ 19) jest wciśnięte podczas montażu pokrywy przeciwpyłowej. Jeśli pokrywa przeciwpyłowa zostanie przymocowana z podniesionym oświetleniem igły, może dotknąć pokrywy przeciwpyłowej.

Uwagi dotyczące instalacji

- Przed przeniesieniem gramofonu należy go wyłączyć, wyciągnąć wtyczkę zasilania i odłączyć wszystkie podłączone urządzenia.
- Upewnić się, że urządzenie nie jest narażone na bezpośrednie działanie promieni słonecznych, kurzu, wilgoci i ciepła z urządzeń grzewczych.
- To urządzenie może odbierać zakłócenia wytwarzane przez radioodbiorniki, jeśli znajduje się w ich pobliżu
Urządzenie powinno znajdować się jak najdalej od radioodbiorników.
- Nie należy umieszczać urządzenia na źródło ciepła.
- Unikać miejsc o dużych wahaniami temperatury.
- Unikać miejsc o częstej kondensacji pary wodnej.
- Unikać miejsc niestabilnych.
- Nie umieszczać jakichkolwiek przedmiotów na urządzeniu.
- Nie należy instalować urządzenia w miejscach o ograniczonej przestrzeni, takich jak półki z książkami.
- Zainstalować urządzenie w położeniu z dala od ścian lub innych urządzeń, aby zapewnić skuteczne odprowadzanie ciepła z wnętrza urządzenia.
- Upewnić się, że miejsce zamontowania jest wystarczająco wytrzymałe, by wytrzymać całkowity ciężar urządzenia i układu. (⇨ 23)
- Należy pamiętać, że urządzenie może zostać uszkodzone przez dym papierosowy lub wilgoć z nawilzacza ultradźwiękowego.

Kondensacja pary wodnej

Należy uświadomić sobie, co dzieje się z butelką wyjętą z chłodziarki. Po pozostawieniu jej w temperaturze pokojowej, na jej powierzchni utworzą się krople wody. Zjawisko to określa się mianem „kondensacji”.

- Warunki powodujące kondensację
 - ◇ Nagła zmiana temperatury (spowodowana przejściem z ciepłego miejsca do zimnego lub odwrotnie, szybkie chłodzenie lub ogrzewanie lub bezpośredni kontakt ze schłodzonym powietrzem)
 - ◇ Wysoka wilgotność w pomieszczeniu - duża ilość pary, etc.
 - ◇ Pora deszczowa
- Kondensacja może spowodować uszkodzenie urządzenia. Jeśli ma to miejsce, wyłączyć urządzenie i pozostawić je do chwili zaadoptowania do temperatury otoczenia (około 2 do 3 godzin).

Regulacja

Wyważenie poziome

Przygotowanie

- Najpierw zdemontować pokrywę chroniącą przed kurzem.
- Zdjąć osłonę igły, dbając o to, aby jej nie uszkodzić, następnie zwolnić obejmę ramienia.
- Opuścić dźwignię podnośnika.
- Ustawić regulator systemu antyprzeskokowego w pozycji „0”.

- 1** Zdjąć ramię tonowe z wspornika i ustawić poziome wyważenie ramienia poprzez obracanie ciężarkiem przeciwwagi.

Schwycić ramię tonowe i obracać ciężarkiem w kierunku wskazanym strzałką do chwili osiągnięcia przybliżonej pozycji poziomej.

- Zachować ostrożność, aby nie dopuścić do kontaktu ostrza igły z talerzem lub korpusem urządzenia.

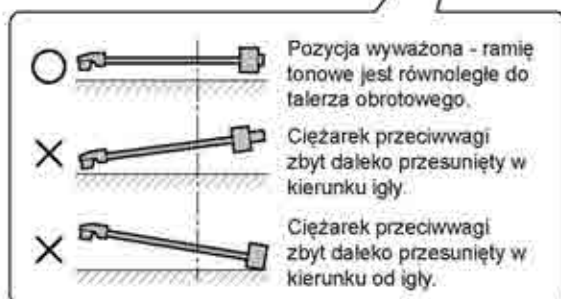
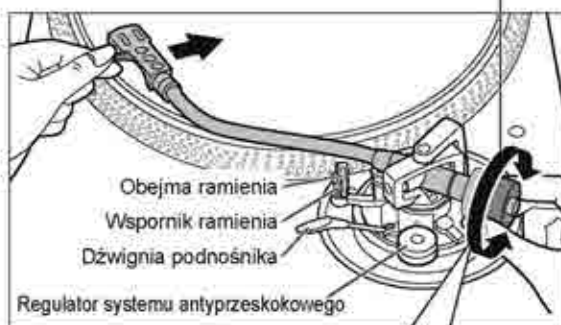

Nacisk wywierany przez ostrze igły

Przygotowanie

- Najpierw zdemontować pokrywę chroniącą przed kurzem.
- Ustawić ramię tonowe z powrotem na wsporniku i zablokować je obejmą.

- 1** Obracać pokrętłem nacisku igły do chwili ustawienia „0” na linii środkowej tylnej części ramienia tonowego.

- Podczas wykonywania tej czynności utrzymywać nieruchomo ciężarek wyważający.

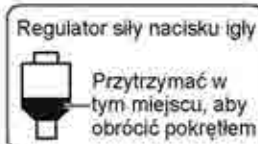

Notatka

- Zapoznać się z instrukcją obsługi dołączonej do igły w celu ustalenia odpowiednich wartości siły nacisku igły.

System antyprzeskokowy

2 Obracać ciężarek wyważający, aby ustawić nacisk właściwy dla używanej wkładki.

- Pokrętko regulacji nacisku igły będzie obracać się łącznie z ciężarkiem wyważającym.
- Obracać pokrętkę do chwili wskazywania przez linię środkową odpowiedniej wartości nacisku igły.

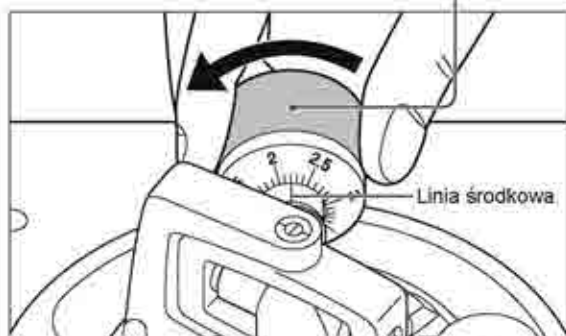
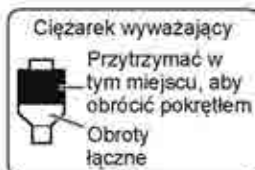

1 Obrócić pokrętko systemu antyprzeskokowego, aby ustawić wartość tożsamą z wartością elementu kontrolującego ciśnienie wywierane przez igłę.

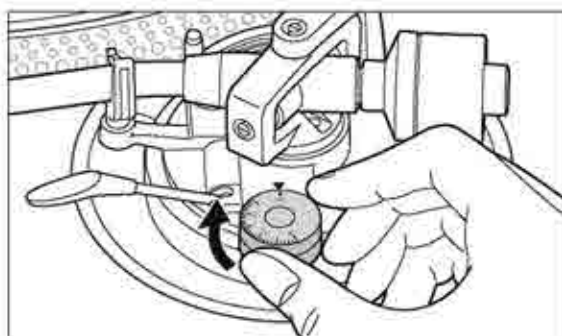

Notatka

- Dla nacisku igły 3 g i powyżej, ustawić pokrętko ochrony przed przeskakiwaniem na „3”.
- Podczas skreczowania (w tym odtwarzania w tył) należy ustawić system antyprzeskokowy w zależności od ruchów skreczowania w celu zredukowania skatingu.

Regulacja (kontynuacja)

Wysokość ramienia

Wykonuj tę regulację tylko wtedy, gdy jest ona konieczna z uwagi na użytą wkładkę gramofonową.

Przygotowanie

- Umieścić płytę na talerzu gramofonu.

1 Zwolnić blokadę ramienia.

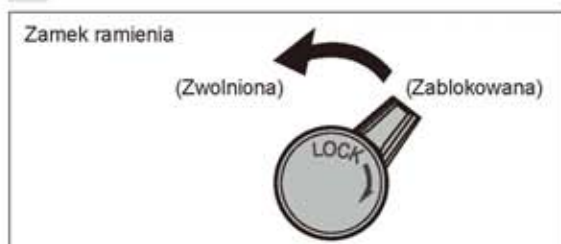

2 Dostosować wysokość pierścieniem ustalającym wysokość ramienia.

Ustawiać wysokość ramienia do chwili osiągnięcia jego równoległego położenia względem płyty.

- Użyć poniższej tabeli referencyjnej w celu ustalenia odpowiedniego znacznika pozycji dla wysokości posiadanej wkładki.

(Dla dołączonej oprawki wkładki)

	Wysokość wkładki (H) w milimetrach	Ustawienie regulatora wysokości
	17	0
	18	1
	19	2
	20	3
	21	4
	22	5
	23	6

- Obrócić pierścień sterujący wysokością ramienia, aby zestroić znacznik pozycji z linią indeksu. Na pierścieniu sterującym wysokością ramienia naniesiona jest skala od 0 do 6 mm.



Notatka

- Podczas skreczowania (w tym odtwarzania w tył) należy ustawić pierścień ustalający wysokość ramienia w zależności od ruchów skreczowania w celu zredukowania skatingu.

■ Jeśli nie znasz wysokość wkładki (H) lub gdy nie korzystasz z dostarczonej oprawki wkładki

Zdjąć osłonę igły, dbając o to, aby jej nie uszkodzić, następnie zwolnić obejmę ramienia.

Opuścić dźwignię podnośnika, oprzeć igłę na płycie i regulować wysokość do chwili osiągnięcia równoległej pozycji ramienia względem płyty.

- Jeśli wysokość wkładki (H) jest zbyt mała, aby były równoległe względem siebie, dodać „odstępnik wkładki” (brak w zestawie).

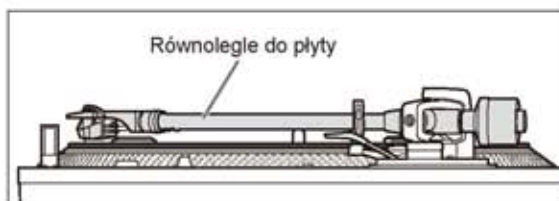

3 Po zakończeniu regulacji wysokości ramienia, zablokować ramię poprzez obrócenie pokrętki obejmy ramienia.

- Należy obrócić pokrętło blokady ramienia do końca, jak pokazano na poniższym rysunku. Być może trzeba będzie użyć nieco siły, aby to zrobić.

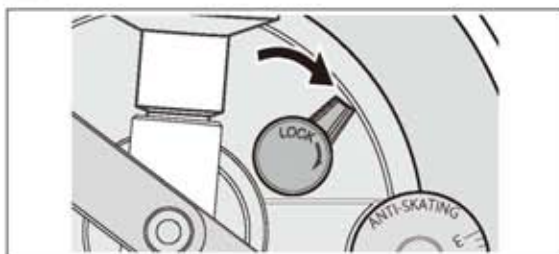

Uwaga

- Uważać, aby nie uszkodzić ostrza igły.
- Nie należy używać produktu ze zwolnioną blokadą ramienia.
- W celu dokładniejszej regulacji, należy użyć poziomicy (brak w zestawie), aby wyregulować wysokość ramienia tak, aby wkładka była równoległa do płyty.

Wysokość podnoszenia ramienia

W razie potrzeby, dokonać korekty w zależności od typu wkładki.

Przygotowanie

- Umieścić płytę na talerzu gramofonu.
- Zdjąć osłonę igły, dbając o to, aby jej nie uszkodzić, następnie zwolnić obejmę ramienia.
- Unieść dźwignię podnośnika i przesunąć ramię tonowe nad płytę.

1 Sprawdzić odległość podniesienia ramienia (odległość między igłą i powierzchnią płyty).

Jeśli potrzebna jest regulacja, przejść do kroku 2.

- Wielkość tej odległości jest fabrycznie ustawiona na przedział 8 do 13 mm.

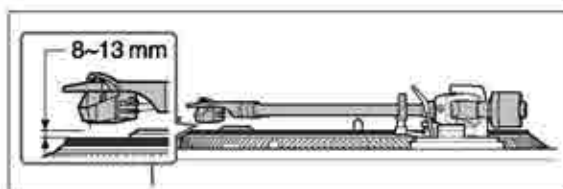

2 Umieścić ramię gramofonu na wsporniku ramienia, zacisnąć je obejmą ramienia, a podczas naciskania przycisku podnośnika ramienia palcem w dół obracać śrubę, by wyregulować wysokość.

- Obracanie śruby zgodnie z ruchem wskazówek zegara powoduje obniżenie podnośnika ramienia.
- Obracanie śruby w kierunku przeciwnym do ruchu wskazówek zegara powoduje podniesienie podnośnika ramienia.



Ustawienie działania

Pozwala na ustawienie koloru diod LED, ustawienie odtwarzania wstecz, ustawienie 78 obr./min, ustawienie momentu obrotowego oraz ustawienie hamulca.

- 1 Wyłączyć gramofon i wyciągnąć wtyczkę zasilania.
- 2 Ustawić zgodnie z wymaganiami, ustawiając przełączniki za pomocą cienkiego śrubokręta krzyżakowego lub podobnego narzędzia.

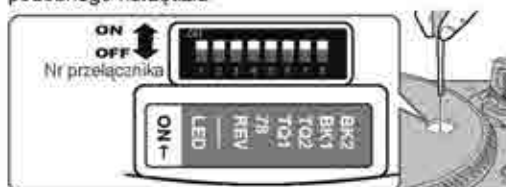

Ustawienie koloru diod LED

Pozwala na wybranie czerwonego lub niebieskiego koloru światła stroboskopowego, przycisków wyboru prędkości, przycisku wyboru zakresu wysokości dźwięku oraz kontrolki LED resetowania (RESET).

Nr przełącznika: 1 (LED)	
Czerwona	WYŁ. (Ustawienie fabryczne)
Niebieska	WŁ.

Ustawienia odtwarzania wstecznego

Umożliwia wyłączenie lub włączenie odtwarzania wstecznego, (< 19)

Nr przełącznika: 3 (REV)	
Odtw. wstecz wyłączone	WYŁ. (Ustawienie fabryczne)
Odtw. wstecz włączone	WŁ.

Ustawienie 78 rpm

Umożliwia wyłączenie lub włączenie prędkości 78 rpm. (< 19)

Nr przełącznika: 4 (78)	
78 rpm wyłączone	WYŁ. (Ustawienie fabryczne)
78 rpm włączone	WŁ.

Ustawianie momentu obrotowego

Pozwala wybrać jeden z czterech poziomów momentu obrotowego.

Nr przełącznika: 5 (TQ1)		Nr przełącznika: 6 (TQ2)	
Wysoki ⇕ Niski	1	WŁ.	WŁ.
	2	WYŁ.	WŁ.
	3	WYŁ. (Ustawienie fabryczne)	WYŁ. (Ustawienie fabryczne)
	4	WŁ.	WYŁ.

Ustawienie hamulca

Pozwala na wybranie jednego z czterech poziomów siły hamulca zatrzymującego talerz obrotowy po wciśnięciu [START-STOP].

Nr przełącznika: 7 (BK1)		Nr przełącznika: 8 (BK2)	
Wysoki ⇕ Niski	1	WYŁ.	WŁ.
	2	WYŁ. (Ustawienie fabryczne)	WYŁ. (Ustawienie fabryczne)
	3	WŁ.	WYŁ.
	4	WŁ.	WŁ.

Odtwarzanie płyt

Przygotowanie

- ★1 Umieścić płytę (brak w zestawie) na talerzu gramofonu.
- ★2 Zdjąć osłonę igły i zwolnić blokadę ramienia.

1 Włączyć [ON/OFF], aby włączyć urządzenie.

Podświetlone zostanie oświetlenie stroboskopowe. Automatycznie wybrane zostanie ustawienie 33-1/3 rpm i podświetlony zostanie wskaźnik [33].

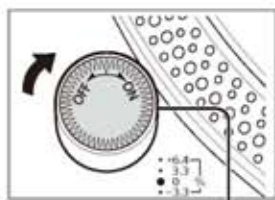

Oświetlenie stroboskopowe

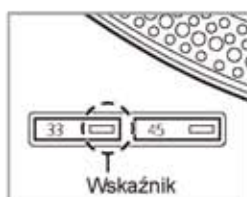

2 Nacisnąć [START-STOP].

Talerz zacznie się obracać.

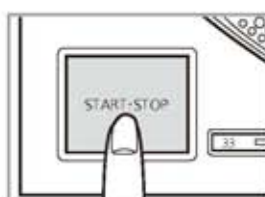

Uwaga

Nie naciskać [START-STOP], gdy talerz obrotowy jest zdjęty.

Jeśli doszło do przypadkowego wciśnięcia [START-STOP].

- Wskaźnik przycisku wybierania prędkości ([33] lub [45]) zacznie migać.

⇒ Jeśli miga, należy przekręcić [ON/OFF], aby wyłączyć urządzenie, zamontować talerz obrotowy, a następnie przekręcić [ON/OFF], aby włączyć urządzenie.

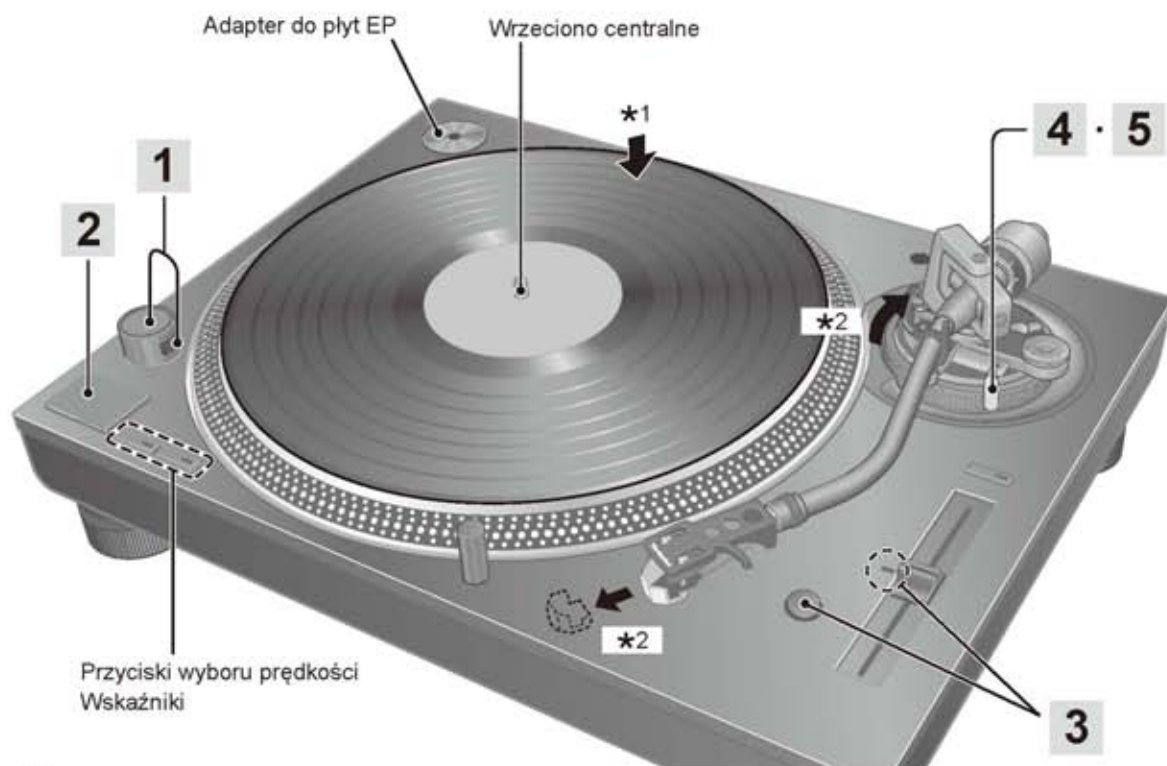

3 Nacisnąć [RESET], aby włączyć kontrolkę LED RESET regulacji wysokości dźwięku.

To urządzenie odtwarza muzykę z fabrycznie zaprogramowaną wysokością dźwięku (dla prędkości 33-1/3, 45 lub 78 rpm), niezależnie od pozycji [PITCH ADJ].

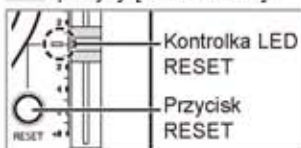

Kontrolka LED
RESET
Przycisk
RESET

- Regulacja precyzyjna do wysokości (⇔ 20)

4 Unieść dźwignię podnośnika i przesunąć ramię tonowe nad płytę.



Dźwignia podnośnika

5 Powoli opuścić dźwignię podnośnika.

Ramię tonowe opada w dół powolnym ruchem.

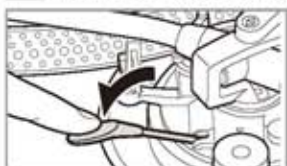

Rozpoczyna się odtwarzanie.

■ Aby odtwarzać wstecz

- Włączyć odtwarzanie wstecz przy pomocy ustawienia odtwarzania wstecz (⇔ 17).
- Jednocześnie nacisnąć przycisk wyboru prędkości talerz obrotowy lub przyciski ([33], [45] lub [33] i [45]) oraz [START-STOP], gdy talerz obrotowy się obraca.
- Odtwarzanie wstecz rozpoczyna się z prędkością talerza obrotowego wybraną poprzez naciśnięcie przycisku lub przycisków wyboru prędkości.
- Aby powrócić do normalnego odtwarzania, nacisnąć ponownie [START-STOP], jednocześnie naciskając przycisk lub przyciski wyboru prędkości talerza obrotowego.
- Ponowne naciśnięcie [START-STOP] po naciśnięciu [START-STOP] podczas odtwarzania wstecz rozpoczyna normalne odtwarzanie.
- Jednoczesne wciśnięcie przycisku lub przycisków wyboru prędkości talerza obrotowego oraz [START-STOP], gdy talerz obrotowy jest zatrzymany, rozpoczyna odtwarzanie wstecz.

■ Aby chwilowo zatrzymać odtwarzanie

Unieść dźwignię podnośnika.

- Igła zostanie uniesiona nad płytę.
- Aby ponownie rozpocząć odtwarzanie, opuścić dźwignię podnośnika.

■ Gdy odtwarzanie zakończy się

- ① Podnieść dźwignię podnośnika, przenieść ramię tonowe na wspornik i opuścić dźwignię.
- ② Nacisnąć [START-STOP].
Elektroniczny hamulec delikatnie zatrzyma talerz.
- ③ Wyłączyć [ON/OFF] aby wyłączyć urządzenie.
- ④ Unieruchomić ramię za pomocą obejm.
- ⑤ Założyć z powrotem osłonę igły (aby zabezpieczyć jej ostrze).

■ Aby oświetlić igłę

Ostrze igły jest podświetlane podczas odtwarzania.

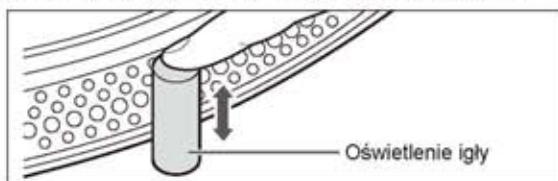

Oświetlenie igły

Nacisnąć oświetlenie igły.

- Podświetlenie igły (biała dioda LED) wysunie się i podświetli igłę.
- Aby wyłączyć podświetlenie, wcisnąć diodę.

■ Podczas odtwarzania płyt typu EP

- Naciśnij przycisk wyboru prędkości [45] (kontrolka [45] zostanie podświetlona).
- Osadzić adapter płyt PE na wrzecionie centralnym.

■ Podczas odtwarzania płyt typu SP

- Włączyć prędkość 78 rpm za pomocą ustawienia 78 rpm (⇔ 17).
- Nacisnąć przyciski wyboru prędkości [33] oraz [45] jednocześnie (78 rpm: kontrolki [33] i [45] zostają podświetlone).

■ Przy zastosowaniu stabilizatora płyty (brak w zestawie)

- Zobacz instrukcję obsługi stabilizatora do płyt.
- Maksymalna waga: 1 kg

Kontrola wysokości dźwięku (regulacja precyzyjna do wysokości)

1 Nacisnąć [RESET], aby wyłączyć kontrolkę LED RESET.

2 Nacisnąć przycisk wyboru zakresu wysokości, aby wybrać zakres wysokości dźwięku.

- Kontrolka [x2] zostaje podświetlona: $\pm 16\%$
- kontrolka [x2] gaśnie: $\pm 8\%$

3 Podczas obrotów talerza

Przesunąć suwak [PITCH ADJ].

- Wysokość dźwięku może być regulowana w zakresie od ok. -8% do $+8\%$ lub od ok. -16% do $+16\%$, w zależności od dokonanego wyboru.
- Liczby przedstawiają przybliżone wartości procentowe regulacji.

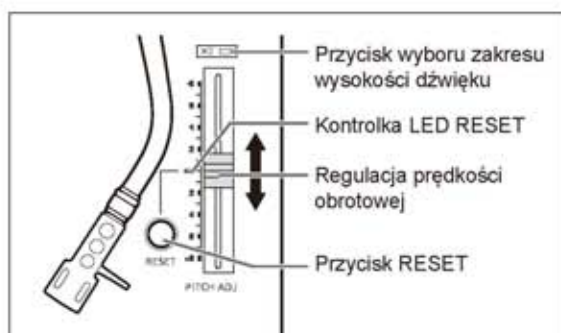

■ Aby zmierzyć prędkość obrotową

Cztery rzędy lusterek stroboskopowych na obwodzie talerza mogą pomóc w pomiarze prędkości obrotowej.

Lusterka stroboskopowe



- Ⓐ Zmiana prędkości obrotowej o $+6,4\%$ w pozycji nieruchomej
- Ⓑ Zmiana prędkości obrotowej o $+3,3\%$ w pozycji nieruchomej
- Ⓒ Normalna prędkość talerza obrotowego (33-1/3, 45 lub 78 rpm) w pozycji nieruchomej
- Ⓓ Zmiana wysokości dźwięku o $-3,3\%$ w pozycji nieruchomej

Uwaga

Lusterka stroboskopowe są podświetlane przez światło stroboskopowe (oświetlenie LED) zsynchronizowane z precyzyjną częstotliwością sterowania cyfrowego.

Zawsze używać tego oświetlenia LED w celu pomiaru wysokości dźwięku.

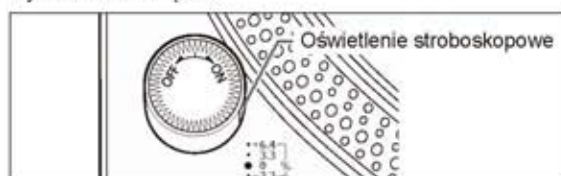

■ Aby przywrócić znamionową prędkość obrotową

Nacisnąć [RESET].

Zaświeci się kontrolka LED RESET i wysokość dźwięku natychmiast powróci do ustawionej wcześniej wartości, niezależnie od położenia [PITCH ADJ]. (33-1/3, 45 lub 78 rpm)

- Kontrolka LED RESET włączona:
Wysokość dźwięku ustawiona na wcześniej wybraną wartość.
- Kontrolka LED RESET wyłączona:
Wysokość można regulować za pomocą [PITCH ADJ].

Konserwacja

■ Konserwacja podzespołów urządzenia

Starannie usuwaj kurz z igły i płyty.

- Zdjąć oprawkę wkładki wraz z wkładką i oczyścić igłę przy pomocy miękkiej szcztotki. Czyścić od podstawy do wierzchołka igły.
- Używać środków do czyszczenia płyt, aby utrzymywać je w czystości.

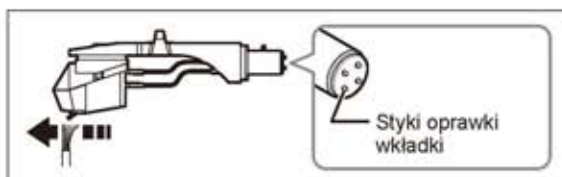

Od czasu do czasu czyścić styki oprawki wkładki.

Przetrzeć styki oprawki wkładki powłoki miękką szmatką i przymocować oprawkę wkładki do ramienia tonowego.

Zmniejszyć głośność wzmacniacza lub wyłączyć wzmacniacz przed montażem lub demontażem oprawki wkładki.

Jeśli oprawka wkładki jest przesuwana przy nastawionej dużej sile głosu, może dojść do uszkodzenia głośników.

■ Czyszczenie pokrywy przeciwpyłowej i obudowy urządzenia

Przetrzeć pokrywę przeciwkurzową i obudowę urządzenia miękką szmatką.

Nie dotykać płyty podczas czyszczenia. W przeciwnym wypadku odtwarzacz może ulec awarii.

W przypadku silnego zabrudzenia, użyć wyciśniętej mokrej ściereczki, aby go usunąć, następnie przetrzeć ją miękką szmatką.

- Nie używać rozpuszczalników, w tym benzyny, rozcieńczalnika, alkoholu, detergentów kuchennych, zmywaczy chemicznych etc. Może to skutkować deformacją obudowy zewnętrznej obudowy i schodzeniem powłok wykończeniowych.
- Nie wycierać pokrywy chroniącej przed kurzem podczas odtwarzania płyty. Może to skutkować generowaniem elektryczności statycznej. Zjawisko to może być przyczyną przyciągania ramienia tonowego w kierunku pokrywy przeciwkurzowej.

■ Przenoszenie urządzenia

Umieścić urządzenie w opakowaniu, w którym zostało dostarczone.

Zachować opakowania po wyjęciu towaru.

W przypadku braku opakowania, wykonać następujące czynności:

- Zdjąć talerz obrotowy oraz slipmatę i starannie je zapakować.
- Zdjąć oprawkę wkładki oraz ciężarek przeciwwagi z ramienia tonowego i starannie je owinąć.
- Unieruchomić ramię tonowe przy pomocy obejmy i owinąć je taśmą w tym położeniu.
- Starannie owinąć urządzenie główne w koc lub papier.

Przepakowanie

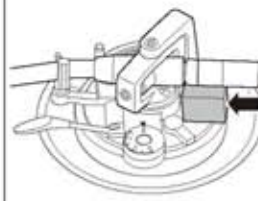
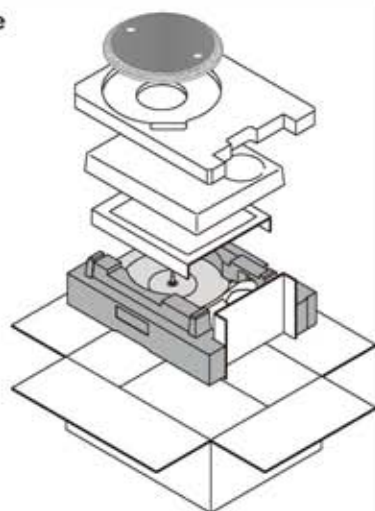

Przed przepakowaniem, wyjąć ciężarek przeciwwagi i włożyć podporę ramienia tonowego pod ramię tonowe.

■ Symbol WEEE

Utylizacja produktu poza krajami UE



Ten symbol jest ważny tylko w obrębie krajów UE.

Skontaktować się z lokalną jednostką samorządową lub sprzedawcą w celu ustalenia właściwego sposobu utylizacji.

Usuwanie usterek

Rozwiązywanie problemów Przed wezwaniem serwisu, przeprowadzić poniższe kontrole. W przypadku wątpliwości co do niektórych punktów kontrolnych lub jeśli działania zaradcze podane w tabeli nie pozwalają na rozwiązanie problemu, należy skontaktować się ze sprzedawcą urządzenia.

Brak zasilania.

- Czy kabel sieciowy jest podłączony?
→ Podłączyć dokładnie przewód zasilający. (⇒ 12)

Jest zasilanie, lecz nie słycać dźwięku. Niski poziom dźwięku.

- Czy połączenia do złączy PHONO wzmacniacza/odbiornika zostały wykonane poprawnie?
→ Podłączyć kabel PHONO do złączy wejściowych PHONO wzmacniacza. (⇒ 12)

Kanały lewy i prawy są zamienione.

- Czy wtyki stereofonicznego kabla gramofonowego, łączącego urządzenie ze wzmacniaczem lub odbiornikiem są zamienione miejscami?
→ Dokładnie sprawdzić wszystkie połączenia. (⇒ 12)
- Czy połączenia przewodów oprawki wkładki ze stykami zaciskowymi wkładki są prawidłowe?
→ Dokładnie sprawdzić wszystkie połączenia. (⇒ 9)

Podczas odtwarzania słycać niski przydźwięk.

- Czy inne urządzenia lub ich kable sieciowe znajdują się blisko stereofonicznego kabla połączeniowego gramofonu?
→ Odsunąć inne urządzenia i ich kable sieciowe od gramofonu.
- Czy jest podłączony przewód uziemienia?
→ Upewnić się, że kabel sieciowy jest poprawnie podłączony. (⇒ 12)

Wskaźnik na przycisku wyboru prędkości [33] lub [45] miga.

Wykonać następujące czynności, kiedy wskaźnik na przycisk wyboru prędkości [33] lub [45] miga. Objawy mogą ustąpić.

- ① Nacisnąć [ON/OFF] aby WYŁ.
 - ② Wyciągnąć wtyczkę z gniazda, odczekać trzy sekundy, a następnie ponownie włożyć wtyczkę.
 - ③ Nacisnąć [ON/OFF], aby WŁ i nacisnąć [START-STOP], aby obrócić talerz gramofonu.
- Jeśli wskaźnik na przycisku wyboru prędkości ponownie zacznie migać, sprawdzić, który wskaźnik miga i skontaktować się z serwisem producenta.

Dane techniczne

Ogólne	
Zasilanie	110 - 240 V AC, 50/60 Hz
Pobór mocy	8,0 W (Włączone zasilanie) Okolo 0,2 W (Zasilanie wyłączone)
Wymiary (szer. x wys. x gł.)	453 x 169 x 353 mm
Ciężar	Okolo 9,6 kg
Temperatura pracy	0 °C do +40 °C
Wilgotność robocza	35 % do 80 % wilgotności względnej (bez kondensacji)

Sekcja talerza obrotowego	
Typ	Gramofon z napędem bezpośrednim (instrukcja)
Rodzaj napędu	Napęd bezpośredni
Silnik	Bezsztokowy silnik na prąd stały
Talerz obrotowy	aluminium odlewane Średnica: 332 mm Ciężar: Okolo 1,8 kg (W tym slipmata i slipsheet)
Prędkości obrotowe	33-1/3 rpm, 45 rpm (z przełącznikiem 78 rpm)
Zmienny zakres wysokości dźwięku	±8, ±16 %
Rozruchowy moment obrotowy	1,8 kg-cm
Charakterystyka rozruchu	0,7 s od spoczynku do 33-1/3 rpm
Układ hamowania	Hamulec elektroniczny
Kołysanie i drzenie dźwięku	0,025 % WRMS

Sekcja ramienia tonowego	
Typ	Typu wyważanego statycznie
Efektywna długość	230 mm
Nawis	15 mm
Kąt błędu przewodzenia	W zakresie 2° 32' (na zewnętrznym rowku płyty 30 cm (12")) W zakresie 0° 32' (na wewnętrznym rowku płyty 30 cm (12"))
Kąt przesunięcia	22°
Zakres regulacji wysokości ramienia	0 - 6 mm
Zakres regulacji siły nacisku igły	0 - 4 g (bezpośredni odczyt)
Waga oprawki wkładki	Okolo 7,6 g
Zakres dopuszczalnego ciężaru wkładki	5,6 - 12,0 g (Bez ciężarka pomocniczego) 14,3 - 20,7 g (z uwzględnieniem główki)
Ucho zacisku oprawki wkładki	1,2 mm ø 4-pinowe ucho zaciskowe

Producent zastrzega sobie możliwość wprowadzenia zmian bez uprzedzenia.

Infolinia (Polska):

801 003 532 - numer dla połączeń z sieci stacjonarnej

22 295 37 27 - numer dla połączeń z sieci stacjonarnej oraz komórkowej

Produkt Panasonic

Produkt objęty jest E-Gwarancją Panasonic.

Prosimy o zachowanie dowodu zakupu.

Warunki gwarancji oraz informacje o produkcie są dostępne na stronie

www.panasonic.pl

lub pod numerami telefonów:

801 003 532 - numer dla połączeń z sieci stacjonarnej

22 295 37 27 - numer dla połączeń z sieci stacjonarnej oraz komórkowej

Dystrybucja w Polsce

Panasonic Marketing Europe GmbH

(Spółka z ograniczoną odpowiedzialnością)

Oddział w Polsce

ul. Wołoska 9A, 02-583 Warszawa

Manufactured by : Panasonic Corporation
Kadoma, Osaka, Japan

Importer for Europe : Panasonic Marketing Europe GmbH
Panasonic Testing Centre
Winsbergring 15, 22525 Hamburg, Germany

Panasonic Corporation
Web Site: <http://www.panasonic.com>

En Ge Fr It Sp Da Du Sw Fi Po

